

Garden + Hobby
QUALITY FOR LIFE

AL-KO

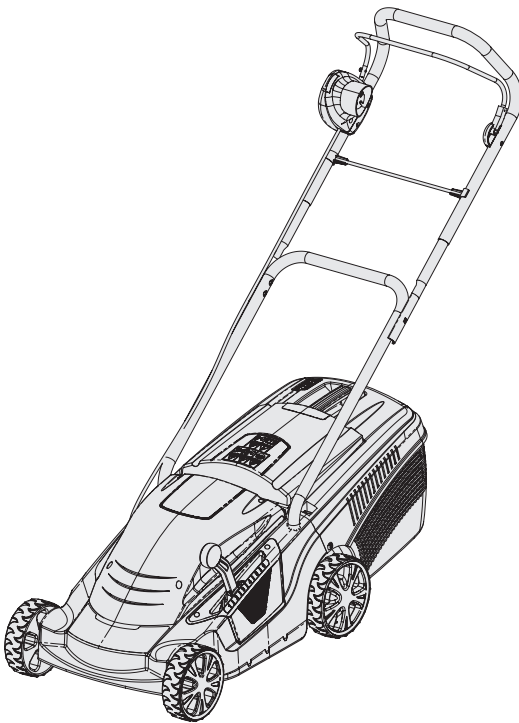

INFORMATION | MANUALS | SERVICE

ELEKTRO-RASENMÄHER

Betriebsanleitung



TR 066

470 620_d | 09/2014



D: Betriebsanleitung.....	6	DK: Brugsanvisning.....	118
GB: Operating Instructions.....	14	S: Bruksanvisning.....	126
NL: Instructies voor gebruik.....	22	N: Bruksanvisning.....	134
F: Mode d'emploi.....	30	FIN: Käyttöohjeet.....	142
E: Instrucciones de uso.....	38	EST: Kasutusjuhend.....	150
P: Instruções para o uso.....	46	LV: Instrukcijas.....	158
I: Libretto di istruzioni.....	54	LT: Instrukcijų vadovas.....	166
SLO: Navodilo za uporabo.....	62	RUS: Руководство по эксплуатации.....	174
HR: Upute za uporabu.....	70	UA: Посібник з експлуатації.....	182
SRB: Упутство за употребу.....	78	BG: Ръководство за ползване.....	190
PL: Instrukcja obsługi.....	86	RO: Instrucțiuni.....	198
CZ: Návod k použití.....	94	GR: Οδηγίες λειτουργίας.....	206
SK: Návod na použitie.....	102	MK: Упатство за работа.....	214
H: Használat.....	110	TR: Kullanım kılavuzu.....	222

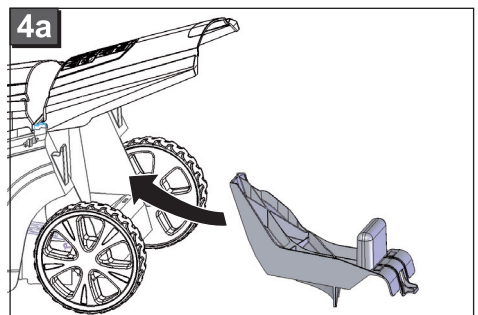
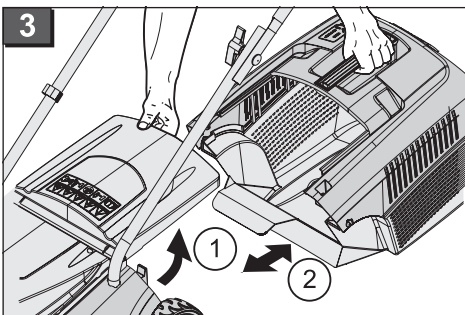
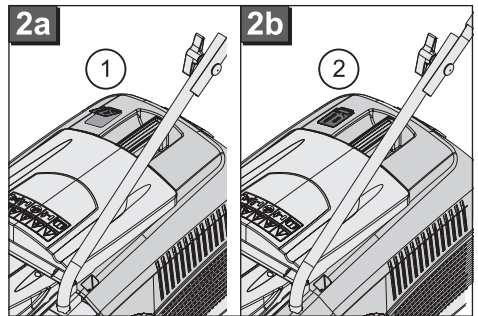
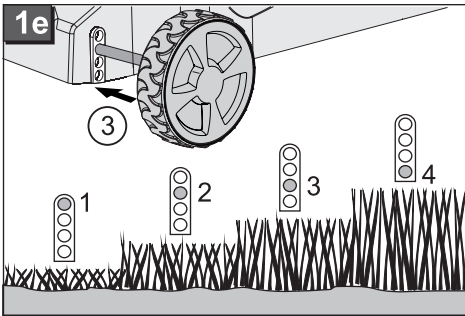
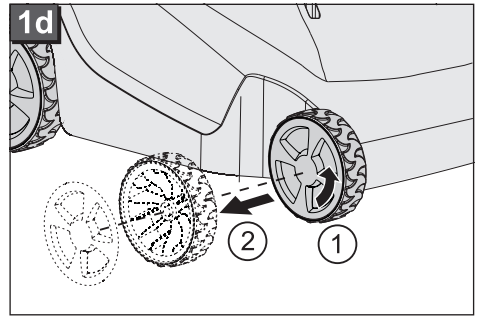
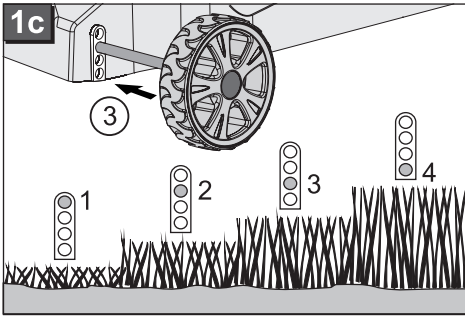
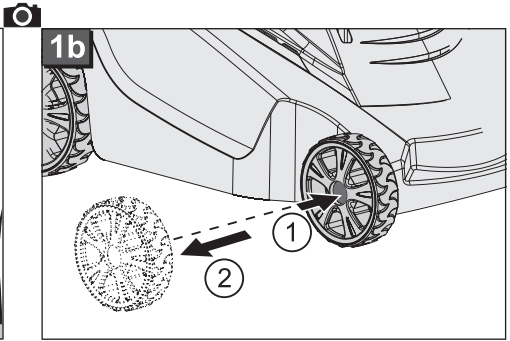
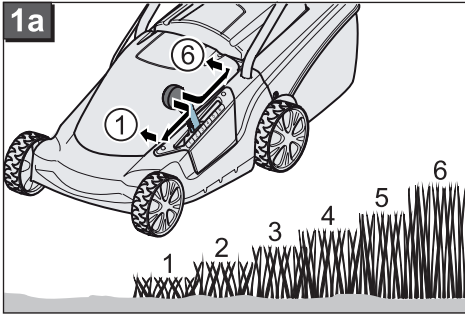

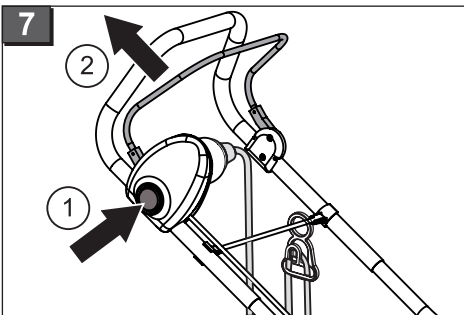
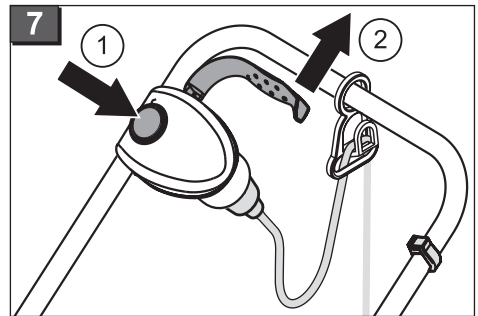
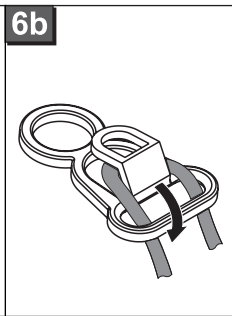
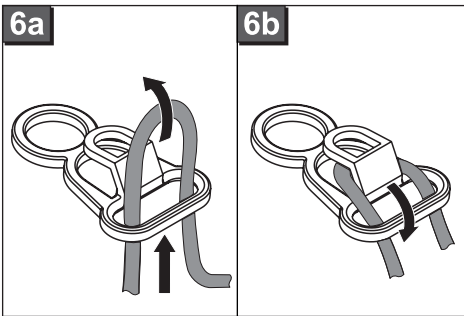
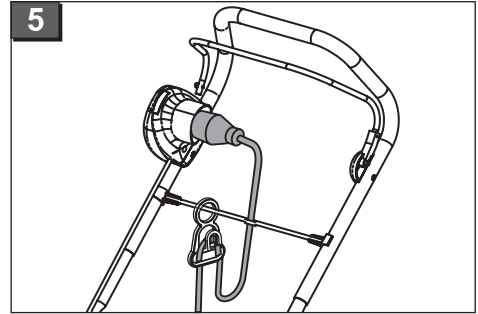
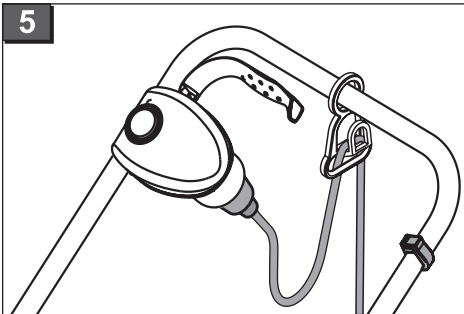
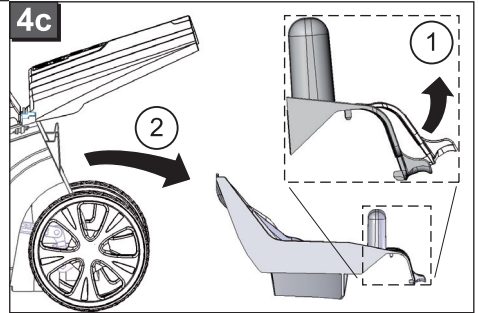
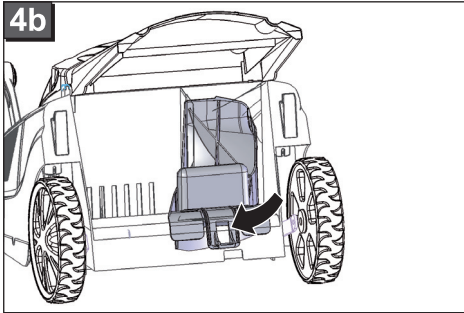

Zu diesem Handbuch

- Lesen Sie diese Dokumentation vor der Inbetriebnahme durch. Dies ist Voraussetzung für sicheres Arbeiten und störungsfreie Handhabung.
- Beachten Sie die Sicherheits- und Warnhinweise in dieser Dokumentation und auf dem Gerät.
- Diese Dokumentation ist permanenter Bestandteil des beschriebenen Produkts und sollte bei Veräußerung dem Käufer mit übergeben werden.

Zeichenerklärung

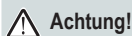

Achtung!

Genaueres Befolgen dieser Warnhinweise kann Personen- und / oder Sachschäden vermeiden.



Spezielle Hinweise zur besseren Verständlichkeit und Handhabung.



Das Kamerasymbol verweist auf Abbildungen.

Inhaltsverzeichnis

Zu diesem Handbuch	6
Produktbeschreibung.....	6
Sicherheitshinweise.....	8
Montage.....	9
Bedienung	9
Arbeitshinweise	10
Lagerung	11
Reparatur.....	11
Wartung und Pflege.....	11
Hilfe bei Störungen.....	12
Garantie.....	13
Entsorgung.....	230

Produktbeschreibung

In dieser Dokumentation werden Elektro-Rasenmäher mit Grasfangkorb beschrieben. Einige Modelle sind zusätzlich zum Mulchen geeignet.

Identifizieren Sie ihr Modell anhand der Produktbilder und der Beschreibung der verschiedenen Optionen.

Bestimmungsgemäße Verwendung

Dieses Gerät ist zum Mähen eines Rasenbodens im privaten Bereich bestimmt und darf nur auf abgetrocknetem Rasen eingesetzt werden.

Eine andere oder darüber hinausgehende Verwendung, gilt als nicht bestimmungsgemäß.

Möglicher Fehlgebrauch

- Dieser Rasenmäher ist nicht zur Verwendung in öffentlichen Anlagen, Parks, Sportstätten sowie in der Land- und Forstwirtschaft geeignet
- Vorhandene Sicherheitseinrichtungen dürfen nicht demontiert oder überbrückt werden, z. B. durch Anbinden der Sicherheitsbügel am Holm
- Gerät nicht bei Regen und/oder auf nassem Rasen benutzen
- Gerät darf nicht im gewerblichen Einsatz betrieben werden

Sicherheits- und Schutzeinrichtungen



Achtung - Verletzungsgefahr!

Sicherheits- und Schutzeinrichtungen dürfen nicht außer Kraft gesetzt werden!

Sicherheitsbügel / Sicherheitsgriff

Je nach Ausführung ist das Gerät mit einem Sicherheitsbügel oder einem Sicherheitsgriff ausgerüstet. Im Gefahrenmoment diesen einfach loslassen. Motor und Schneidmesser werden gestoppt.

Prallklappe

Die Prallklappe schützt vor Herausschleudern Teilen.

Produktübersicht

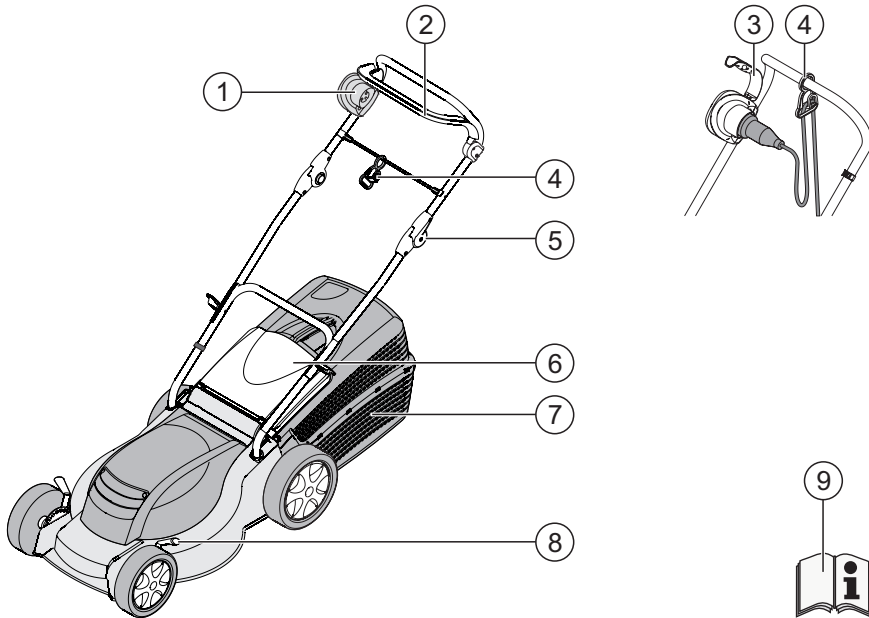

1	Schalter- Stecker- Kombination*	6	Prallklappe
2	Sicherheitsbügel*	7	Grasfangkorb
3	Sicherheitsgriff*	8	Schnitthöhenverstellung*
4	Kabel-Zugentlastung	9	Betriebsanleitung
5	Ergonomische Höhenverstellung*		

* je nach Ausführung

Symbole am Gerät

	Achtung! Besondere Vorsicht bei der Handhabung.		Abstand zum Gefahrenbereich halten.
	Vor Inbetriebnahme Gebrauchsanleitung lesen!		Gefahr vor Stromschlag
	Achtung Gefahr! Hände und Füße vom Schneidwerk fernhalten!		Anschlussleitung von Schneidmessern fernhalten.
	Dritte aus dem Gefahrenbereich fernhalten!		Symbol gilt nur für Benzin-Rasenmäher.
	Gerät immer vor Wartungsarbeiten oder bei beschädigtem Kabel vom Netz trennen.		Gehörschutz tragen!

Sicherheitshinweise

Der Maschinenführer oder der Benutzer ist für Unfälle mit anderen Personen und deren Eigentum verantwortlich.

Achtung!

Gerät und Verlängerungskabel nur in technisch einwandfreiem Zustand benutzen!

Achtung - Verletzungsgefahr!

Sicherheits- und Schutzvorrichtungen dürfen nicht außer Kraft gesetzt werden!

Elektrische Sicherheit

Achtung - Gefahr durch Strom!

Gefahr durch Berühren spannungsführender Teile! Stecker sofort vom Netz trennen, wenn das Verlängerungskabel beschädigt oder durchtrennt wurde!

Wir empfehlen den Anschluss über einen FI-Schutzschalter mit einem Nennfehlerstrom von <math>< 30\text{mA}</math>.

- Die Haus-Netzspannung muss mit den Angaben zur Netzspannung in den Technischen Daten übereinstimmen, keine andere Versorgungsspannung verwenden
- Nur Verlängerungskabel verwenden, die für den Gebrauch im Freien vorgesehen sind - Mindestquerschnitt 1,5mm²
- Beschädigte oder brüchige Verlängerungskabel dürfen nicht verwendet werden
- Kontrollieren Sie vor jeder Inbetriebnahme den Zustand ihres Verlängerungskabels
- Immer die spezielle Kabelzugentlastung für das Verlängerungskabel verwenden
- Kabel aus dem Schnittbereich fernhalten und immer von der Maschine weg führen
- Mit dem Rasenmäher niemals über das Verlängerungskabel fahren
- Gerät vor Feuchtigkeit schützen

Sicherheitshinweise Bedienung

- Kinder und Personen, die diese Gebrauchsanleitung nicht kennen, dürfen das Gerät nicht benutzen
- Örtliche Bestimmungen zum Mindestalter der Be-

dienungsperson beachten

- Gerät nicht unter Einfluss von Alkohol, Drogen oder Medikamenten bedienen
- Gerät vor jedem Gebrauch auf Beschädigungen prüfen, beschädigte Teile ersetzen lassen
- Das zu mähende Terrain vollständig und sorgfältig prüfen, alle Fremdkörper entfernen
- Zweckmäßige Arbeitskleidung tragen:
 - Lange Hose
 - Festes und rutschesicheres Schuhwerk
- Beim Arbeiten auf sicheren Stand achten
- Dritte aus dem Gefahrenbereich fernhalten
- Körper, Gliedmaßen und Kleidung vom Schneidwerk fernhalten
- Nur bei ausreichendem Tageslicht oder künstlicher Beleuchtung arbeiten
- Stecker immer vom Netz trennen und Stillstand des Gerätes abwarten:
 - nach dem Auftreten von Störungen und ungewöhnlichem Vibrieren des Geräts
 - vor dem Lösen von Blockierungen
 - vor dem Beseitigen von Verstopfungen
 - nach dem Kontakt mit Fremdkörpern



Suchen Sie nach Kontakt mit Fremdkörpern nach Beschädigungen am Rasenmäher. Führen Sie die erforderlichen Reparaturen durch, bevor Sie erneut starten und mit dem Rasenmäher arbeiten.

- Besondere Aufmerksamkeit beim Umkehren des Rasenmähers oder wenn Sie den Rasenmäher zu sich heranziehen
- Nicht über Hindernisse mähen (z. B. Zweige, Baumwurzeln)
- Schnittgut nur bei stehendem Motor entfernen
- Den Motor abschalten, wenn eine andere als die zu mähende Fläche überquert wird
- Gerät niemals mit laufendem Motor heben oder tragen
- Betriebsbereites Gerät nicht unbeaufsichtigt lassen

Montage

Beiliegende Montageanleitung beachten.



Achtung!

Das Gerät darf erst nach vollständiger Montage betrieben werden!

Bedienung



Das Kamerasymbol verweist auf Abbildungen der Seiten 4 / 5.

Schnitthöhe verstellen



Achtung - Verletzungsgefahr!

Schnitthöhe nur bei ausgeschaltetem Motor und stillstehendem Schneidmesser verstellen!

Die Verstellung der Schnitthöhe ist modellabhängig.



Zentralverstellung

1. Hebel zum Entriegeln zur Seite drücken und halten ( 1a).
 - Für kürzeren Rasen den Hebel in Richtung Vorderrad schieben
 - Für längeren Rasen den Hebel in Richtung Hinterrad schieben
2. Hebel loslassen und leicht nach vorne oder hinten schieben, bis er in der gewünschten Stufe einrastet.

Achsverstellung





Immer beide Achsen auf die gleiche Schnitthöhe einstellen.

1. Knopf am Vorderrad gedrückt halten und Rad von der Achse abziehen ( 1b).
2. Achse mit verbliebenem Rad herausziehen und in der gewünschten Schnitthöhe einschieben ( 1c)
3. Abgenommenes Rad wieder aufschieben. Das Rad muss einrasten.
4. Den Vorgang mit der 2. Achse wiederholen.

Radschraube



Immer beide Achsen auf die gleiche Schnitthöhe einstellen.

1. Radschraube entgegen dem Uhrzeigersinn abschrauben und Rad von der Achse abziehen ( 1d). Falls erforderlich am zweiten Rad gegenhalten.
2. Achse mit verbliebenem Rad herausziehen und in der gewünschten Schnitthöhe einschieben ( 1e).
3. Abgenommenes Rad wieder aufschieben und Radschraube vorsichtig aufschrauben. Nicht zu fest anziehen.
4. Den Vorgang mit der 2. Achse wiederholen.
5. Oberholm in gewünschte Position bringen und Klemmungen schließen.

Grasfangkorb anbringen





Achtung - Verletzungsgefahr!

Grasfangkorb nur bei ausgeschaltetem Motor und stillstehendem Schneidmesser abnehmen oder anbringen.

1. Prallklappe anheben und Grasfangkorb in die Halter einhängen.

Füllstandsanzeige (Option)

Die Füllstandsanzeige wird durch den Luftstrom beim Mähen nach oben gedrückt ( 2a). Ist der Grasfangkorb voll, liegt die Füllstandsanzeige am Korb an ( 2b). Der Grasfangkorb muss geleert werden.

Grasfangkorb leeren

1. Prallklappe anheben ( 3).
2. Grasfangkorb aushängen und nach hinten abnehmen.
3. Grasfangkorb leeren.
4. Prallklappe anheben und Grasfangkorb wieder in die Halter einhängen.

Netzanschluss herstellen

1. Netzstecker der Geräteanschlussleitung in die Schalter-Stecker-Kombination einstecken ( 6).

- Geräteanschlussleitung mit Kabelzugentlastung sichern (☞ 7).
Die Schlaufe des Netzkabels muss so lang sein, dass die Kabelzugentlastung von einer Seite zur anderen gleiten kann.

Motor einschalten

Den Rasenmäher nur auf ebenem Untergrund, nicht in hohem Gras starten. Der Untergrund muss frei von Fremdkörpern wie z. B. Steinen sein. Den Rasenmäher zum Starten nicht anheben.

- Startknopf der Schalter-Stecker-Kombination gedrückt halten (☞ 8).
- Sicherheitsbügel / -griff gegen den Holm ziehen und festhalten (☞ 8).
- Startknopf loslassen.

Motor ausschalten

- Sicherheitsbügel / -griff loslassen.
- Stillstand des Schneidmessers abwarten.

Arbeitshinweise

 Örtliche Bestimmungen zum Betreiben von Rasenmähern beachten.

- Das zu mähende Terrain vollständig und sorgfältig prüfen - alle Fremdkörper entfernen
- Nur mähen, wenn sich kein Dritter im Arbeitsbereich befindet
- Nur bei guten Sichtverhältnissen mähen
- Gerät nur im Schritttempo führen
- Nur mit scharfem Schneidmesser mähen
- Nicht über Hindernisse mähen (z. B. Zweige, Baumwurzeln)
- Bei Hanglagen stets quer zum Hang mähen. Rasenmäher nicht hangauf- oder hangabwärts und an Hängen mit mehr als 20 ° Neigung benutzen
- Erhöhte Vorsicht an Hanglagen bei Änderung der Arbeitsrichtung

Tipps zum Mähen

- Mit dem Mähen möglichst nahe an der Steckdose beginnen
- Verlängerungskabel immer auf der bereits gemähten Rasenfläche führen
- Schnitthöhe gleichbleibend 3–5 cm, nicht mehr als die Hälfte der Rasenhöhe abmähen
- Rasenmäher nicht überlasten! Sinkt die Motordrehzahl durch langes, schweres Gras merklich, Schnitthöhe vergrößern und mehrfach mähen
- In den Morgenstunden oder am späten Nachmittag mähen, um den frisch geschnittenen Rasen vor Austrocknen zu schützen
- Während starker Wachstumsphasen zweimal in der Woche mähen, in regenarmen Zeiten entsprechend seltener

Mulchen mit Mulchkit (Option)

Beim Mulchen wird das Schnittgut nicht aufgesammelt, sondern verbleibt auf dem Rasen. Der Mulch schützt den Boden vor dem Austrocknen und versorgt ihn mit Nährstoffen. Die besten Ergebnisse werden durch regelmäßigen Rückschnitt um ca. 2 cm erreicht. Nur junges Gras mit weichem Blattgewebe verrottet schnell.

- Grashöhe vor dem Mulchen: Maximal 8 cm
- Grashöhe nach dem Mulchen: Mindestens 4 cm

 Schrittgeschwindigkeit dem Mulchen anpassen, nicht zu schnell gehen.

Mulchkit einsetzen

Achtung - Verletzungsgefahr!



Mulchkit nur bei ausgeschaltetem Motor und stillstehendem Schneidmesser einsetzen oder entfernen!

- Grasfangkorb abnehmen (☞ 3).
- Prallklappe anheben und Mulchkit in den Auswurfkanal einsetzen (☞ 4a).

- Mulchkit muss einrasten.

i Rastet das Mulchkit nicht ein, können Mulchkit und Schneidmesser beschädigt werden.

Mulchkit entfernen

1. Prallklappe anheben und die Verriegelung am Mulchkit lösen ( 4b /1).
2. Mulchkit herausziehen ( 4b /2).

Lagerung

- Gerät immer mit gezogenem Netzstecker lagern
- Zum platzsparenden Aufbewahren den Oberholm abklappen
- Gerät trocken und unzugänglich für Kinder und unbefugte Personen lagern

Reparatur

- Reparaturarbeiten dürfen nur AL-KO Servicestellen und autorisierte Fachbetriebe durchführen
- Um eine Unwucht zu vermeiden dürfen Schneidwerkzeuge und Befestigungsbolzen nur satzweise ausgetauscht werden

Wartung und Pflege

Achtung - Verletzungsgefahr!

Vor allen Wartungs- und Pflegearbeiten immer den Netzstecker ziehen!

Bei Wartungs- und Pflegearbeiten am Schneidmesser immer Arbeitshandschuhe tragen!

Nicht ausgewuchtete Schneidmesser führen zu starken Vibrationen und beschädigen den Mäher.

- Grasfangeinrichtung regelmäßig auf Funktion und Verschleiß prüfen
- Nach dem Rasenmähen das Gerät gründlich mit einem Handbesen oder Lappen reinigen. Nicht entfernte Verschmutzungen an der Geräteunterseite können die Funktion beeinträchtigen
- Das Gerät nicht mit Wasser abspritzen! Eindringendes Wasser kann die Schalter-Stecker-Kombination sowie den Elektromotor zerstören

- Schneidmesser regelmäßig auf Beschädigungen kontrollieren. Stumpfe oder beschädigte Schneidmesser nur bei einer AL-KO Servicestelle oder einem autorisierten Fachbetrieb schärfen / erneuern lassen. Nachgeschliffene Schneidmesser müssen ausgewuchtet sein
Anzugsdrehmoment der Messerschraube 15 Nm +5

Achtung!

Messer und Motorwelle dürfen nicht ausgerichtet werden!

i Nach Wartungsarbeiten an Isolationsteilen (z. B. Austausch Schneidmesser) muss nach Richtlinie VDE 701 eine Isolationsschutzprüfung durchgeführt werden.

- Fachmännische Überprüfung ist erforderlich:
 - nach dem Auffahren auf ein Hindernis
 - bei sofortigem Stillstand des Motors
 - bei verbogenem Schneidmesser
 - bei verbogener Motorwelle

Hilfe bei Störungen

Achtung - Verletzungsgefahr!

Vor allen Wartungs- und Pflegearbeiten immer den Netzstecker ziehen und den Stillstand des Schneidmessers abwarten!

Störung	Mögliche Ursache	Lösung
Motor läuft nicht	Keine Stromversorgung	Haussicherung / Verlängerungskabel prüfen.
	Gerätekabel defekt	AL-KO Servicestelle / autorisierten Fachbetrieb aufsuchen.
	Schneidmesser blockiert	Auswurfkanal / Gehäuse reinigen, das Schneidmesser muss frei drehbar sein. Auf niederem Gras oder auf der bereits gemähten Fläche starten, Schnitthöhe korrigieren.
Motorleistung lässt nach	Zuviel Gras im Auswurfkanal oder Gehäuse	Auswurfkanal / Gehäuse reinigen. Schnitthöhe korrigieren.
	Schneidmesser stumpf	AL-KO Servicestelle oder autorisierten Fachbetrieb aufsuchen und Schneidmesser schärfen / erneuern lassen.
Grasfangbox füllt nicht ausreichend	Rasen feucht	Rasen trocknen lassen.
	Grasfangbox verstopft	Gitter der Grasfangbox säubern.
	Zuviel Gras im Auswurfkanal oder Gehäuse	Auswurfkanal / Gehäuse reinigen. Schnitthöhe korrigieren.
	Schneidmesser stumpf	AL-KO Servicestelle oder autorisierten Fachbetrieb aufsuchen und Schneidmesser schärfen / erneuern lassen.

 Bei Störungen, die nicht in dieser Tabelle aufgeführt sind oder die Sie nicht selbst beheben können, wenden Sie sich bitte an unseren zuständigen Kundendienst.

Garantie

Etwaige Material- oder Herstellungsfehler am Gerät beseitigen wir während der gesetzlichen Verjährungsfrist für Mängelansprüche entsprechend unserer Wahl durch Reparatur oder Ersatzlieferung. Die Verjährungsfrist bestimmt sich jeweils nach dem Recht des Landes, in dem das Gerät gekauft wurde.

Unsere Garantiezusage gilt nur bei:

- Sachgemäßer Behandlung des Gerätes
- Beachtung der Bedienungsanleitung
- Verwendung von Original-Ersatzteilen

Die Garantie erlischt bei:

- Reparaturversuchen am Gerät
- Technischen Veränderungen am Gerät
- nicht bestimmungsgemäßer Verwendung (z. B. gewerblicher oder kommunaler Nutzung)

Von der Garantie ausgeschlossen sind:

- Lackschäden, die auf normale Abnutzung zurückzuführen sind
- Verschleißteile, die auf der Ersatzteilkarte mit Rahmen **XXX XXX (X)** gekennzeichnet sind
- Verbrennungsmotoren – Für diese gelten die separaten Garantiebestimmungen der jeweiligen Motorenhersteller

Im Garantiefall wenden Sie sich bitte mit dieser Garantieerklärung und dem Kaufbeleg an Ihren Händler oder die nächste autorisierte Kundendienststelle. Durch diese Garantiezusage bleiben die gesetzlichen Mängelansprüche des Käufers gegenüber dem Verkäufer unberührt.

About this handbook

- Read through these operating instructions before starting up the machine. This is a prerequisite for safe and trouble-free working.
- You should save these instructions, and also pass them on to any subsequent users.
- Observe the safety and warning signs on the machine.

Pictogram description

 **Caution!**
Strict following of these warning alerts can prevent injury to persons and/or materials.

 Special information for better understanding and handling.

 The camera symbol refers in illustrations.

Contents

About this handbook.....	14
Product description.....	14
Safety instructions	16
Assembly.....	17
Operation.....	17
Work instructions.....	18
Storage.....	19
Repairs.....	19
Maintenance and care.....	19
Troubleshooting.....	20
Warranty.....	21
Disposal.....	230

Product description

This documentation describes electric lawn mowers with grass collection boxes. Some models are also suitable for mulching.

Identify your model with the aid of the product illustrations and the description of the different options.

Designated use

This machine is intended for non-commercial mowing of lawns and must only be used on dry grass.

Using this machine for any other or additional purpose is considered contrary to its designated use.

Possible misuse

- This lawn mower is not for use in public areas, parks, sports facilities, agriculture or forestry.
- Any safety equipment present must not be removed or bypassed, e.g. by tying the safety bar to the bar.
- Do not use the machine in the rain or on wet grass.
- The machine must not be used commercially.

Safety and protective equipment

 **Danger - risk of injury!**
Safety and protective equipment must not be disabled!

Safety bar / safety handle

Depending on the version, the machine is fitted with either a safety bar or a safety handle. In case of danger, simply release it. The motor and blade are stopped.

Baffle

The baffle protects against objects flying out.

Product overview

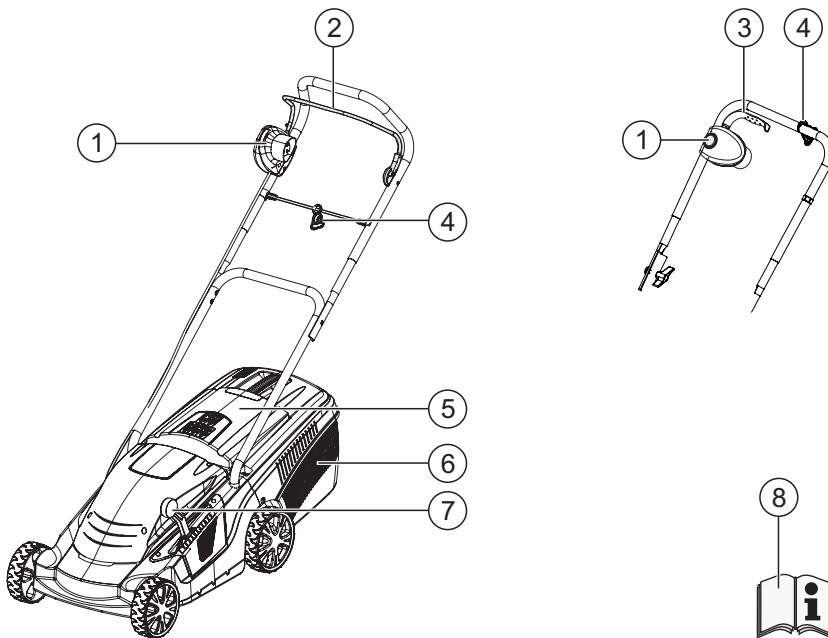

1	Switch/connector combination*	5	Baffle
2	Safety bar*	6	Grass collection box
3	Safety handle*	7	Central cutting height adjustment*
4	Cable strain relief	8	Operating instructions

* depending on the version

Symbols on the machine

	Caution! Handle carefully.		Always disconnect the machine from the mains before commencing maintenance work or if the cable is damaged.
	Read instruction manual before starting up the machine!		Do not reach into the cutting parts.
	Danger! Keep hands and feet away from cutting parts!		Keep away from the danger area.
	Caution! Sharp blade!		Keep away from the connecting cable.
	Keep the connecting cable away from the blade!		Keep the connecting cable away from blades.
	Keep third parties away from the danger area!		Use ear defenders!

Safety instructions

The machine operator or user is responsible for accidents involving other persons and their property.

Caution!

Use the machine and extension lead only if they are in faultless technical condition!

Danger - risk of injury!

Safety and protective equipment must not be disabled!

Electrical safety

Danger from electric current!

Danger from contact with live parts!

Immediately disconnect the plug from the mains if the extension lead is damaged or severed!

- The domestic mains voltage must match the mains voltage specifications in the technical data; do not use any other supply voltage.
- Use only extension leads designed for use outdoors - minimum cross-section 1.5 mm².
- Damaged or brittle extension leads must not be used.
- Always check the condition of your extension lead before operating the machine.
- Always use the special cable strain relief for the extension lead.
- Always keep cables out of the cutting area and routed away from the machine.
- Never run over the extension lead with the lawn mower.
- Protect the machine against moisture.

Safety instructions for operation

- Children and other persons who are unfamiliar with these operating instructions must not operate the machine.
- Observe local regulations regarding minimum age requirements for operating the machine.
- The machine must not be operated if the operator is under the influence of alcohol, drugs or medication.
- Always check the machine for damage before using

it and have any damaged parts replaced.

- Carefully check the entire area to be mown and remove all foreign bodies.
 - Wear appropriate working clothes:
 - Long trousers
 - Sturdy, non-slip shoes
 - Always ensure stability when working.
 - Keep third parties away from the danger area.
 - Keep body, limbs and clothing away from cutting parts.
 - Only work if there is sufficient daylight or artificial lighting.
 - Always unplug from the mains and wait until the machine has stopped:
 - in the event of faults or unusual vibration of the machine.
 - before releasing blockages.
 - before unclogging the machine.
 - after contact with foreign bodies.
-  After contact with foreign bodies, check the lawn mower for damage. Carry out the necessary repairs before restarting and working with the lawn mower.
- The operator must take particular care when turning the lawn mower or pulling it towards himself.
 - Do not mow over obstacles (e.g. twigs, tree roots).
 - Only remove cut grass when the motor is stopped.
 - Switch of the motor if it is necessary to cross an area other than the area to be cut.
 - Never lift or carry the machine with the motor running.
 - Do not leave the operational machine unattended.

Assembly

Follow the enclosed assembly instructions.

Caution!

The machine must not be operated before assembly work has been completed!

Operation

 The camera symbol refers to illustrations on pages 4/5.

Adjusting the cutting height

Danger - risk of injury!

Only adjust the cutting height with the motor switched off and the blade stationary!

The method for adjusting the cutting height depends on the specific model.

Central adjustment a



- Turn handle approximately 30° clockwise ( 1a).
 - For shorter grass, push the handle down.
 - For longer grass, pull the handle up.
- Turn handle anti-clockwise, while moving it slightly up or down until it locks into the desired position.

Central adjustment b

- Disengage the lever by pushing it to the side and holding it there ( 1b).
 - For shorter grass, push the lever towards the front wheel.
 - For longer grass, push the lever towards the rear wheel.
- Release the lever and push it slightly forwards or backwards until it locks into the desired position.



Axle adjustment

 Always adjust both axles to the same cutting height.

- Keep the button on the front wheel pressed while pulling the wheel off the axle ( 1c).
- Pull out the axle with the remaining wheel and insert it at the desired cutting height ( 1d).
- Push the removed wheel back on. The wheel must click into place.
- Repeat the procedure with the 2nd axle.

Wheel screw

 Always adjust both axles to the same cutting height.

- Unscrew the wheel screw by turning it anti-clockwise and pull the wheel off the axle ( 1e). If necessary, hold onto the second wheel.
- Pull out the axle with the remaining wheel and insert it at the desired cutting height ( 1f).
- Push the removed wheel back on and carefully screw on the wheel screw. Do not over-tighten.
- Repeat the procedure with the 2nd axle.



Attaching the grass collection box

Danger - risk of injury!

Only remove or attach the grass collection box with the motor switched off and the blade stationary.

- Lift the baffle and insert the grass collection box into the holder.

Level indicator (option)

During mowing, the level indicator is pushed upwards by the airflow ( 2a). If the grass collection box is full, the level indicator touches the box ( 2b). The grass collection box must be emptied.

Emptying the grass collection box

1. Lift the baffle (📷 3).
2. Lift the grass collection box out of the holder and backwards to remove it.
3. Empty the grass collection box.
4. Lift the baffle and insert the grass collection box back into the holder.

Plug into mains

1. Plug mains connector of the machine connecting cable into the switch/connector combination (📷 5).
2. Secure machine connecting cable with cable strain relief (📷 6).
The loop of the mains cable must be long enough for the cable strain relief to slide from one side to the other.

Switching on the motor

Only start the lawn mower on even ground and not in long grass. The ground must be free of foreign bodies, such as stones. Do not lift the lawn mower to start it.

1. Press the start button on the switch/connector combination and hold it down (📷 7).
2. Pull the safety bar / handle against the bar and hold it there (📷 7).
3. Release the start button.

Switching off the motor

1. Release the safety bar / handle.
2. Wait until the blade has stopped moving.

Work instructions

i Comply with local regulations regarding operation of lawn mowers.

- Carefully check the entire area to be mown and remove all foreign bodies.
- Only operate the lawn mower if there are no third parties in the danger area.
- Only mow if visibility is good.

- Only operate the machine at walking pace.
- Only operate the mower if the blade is sharp.
- Do not mow over obstacles (e.g. twigs, tree roots).
- On sloping terrain, always mow across the slope. Do not mow uphill or downhill or on slopes where the inclination exceeds 20°.
- Exercise particular care when changing direction on sloping terrain.

Tips for mowing

- Start mowing as close as possible to the power socket.
- Always keep the extension lead on the section of lawn that has already been mown.
- Maintain a constant cutting height of 3–5 cm; do not shorten the grass to less than half its original height.
- Do not overload the lawnmower! If the motor speed drops perceptibly due to long, heavy grass, increase the cutting height and mow several times.
- Mow in the morning or late afternoon to prevent the freshly cut grass from drying out.
- During phases of strong growth, mow twice weekly; in periods of low rainfall, increase intervals between mowing accordingly.

Mulching with the mulching kit (option)

In the case of mulching, the cut grass is not collected, but left on the lawn. The mulch protects the ground against drying out and provides it with nutrients. The best results are obtained by cutting the grass regularly to a height of approx. 2 cm. Only young grass with soft leaf tissue rots quickly.

- Grass height before mulching: max. 8 cm
- Grass height after mulching: min. 4 cm

i Adapt walking pace to the mulching; do not walk too fast.

Fitting the mulching kit



Danger - risk of injury!

Only fit or remove the mulching kit with the motor switched off and the blade stationary.

1. Remove the grass collection box (📷 3).
2. Lift the baffle and insert the mulching kit into the ejection channel (📷 4a).
 - The mulching kit must click into place (📷 4b).



If the mulching kit does not click into place, both the mulching kit and the blade may be damaged.

Removing the mulching kit

1. Lift the baffle and release the lock on the mulching kit (📷 4c /1).
2. Pull out the mulching kit (📷 4c /2).

Storage

- Always unplug the machine from the mains for storage.
- To save space during storage, fold down the upper bar.
- Store the machine in a dry condition and out of reach of children and unauthorized persons

Repairs

- Repair work may only be carried out by AL-KO Service Centres and authorized specialist workshops.
- To prevent loss of balance, cutting tools and fastening bolts must be exchanged together.

Maintenance and care



Danger - risk of injury!

Always unplug from the mains before commencing any maintenance or preventive maintenance work!

Always wear protective gloves when carrying out maintenance or preventive maintenance work on the blade!

Unbalanced blades cause strong vibrations and damage the mower.

- Regularly check the grass collection system for correct operation and wear.
- After mowing, clean the machine thoroughly with a brush or cloth. Dirt not removed from the underside of the machine may have a detrimental effect on its performance.
- Do not spray the machine with water! The switch/connector combination and the electric motor may be destroyed if water gets into them.
- Regularly check the blade for damage. Only have blunt or damaged blades sharpened or replaced at an AL-KO Service Centre or authorized specialist workshop. Resharpener blades must be balanced. Tightening torque of the blade screw 15 Nm +5



Caution!

The blade and the motor shaft must not be aligned!



After maintenance work on insulated parts (e.g. exchanging a blade), an insulation protection check must be carried out in accordance with VDE Guideline 701.

- Professional inspection required:
 - after collision with an obstacle
 - after sudden stoppage of the motor
 - if the blade is bent
 - if the motor shaft is bent

Troubleshooting

Danger - risk of injury!

Always unplug from the mains and wait for the blade to stop moving before commencing any maintenance or preventive maintenance work!

Fault	Possible cause	Solution
Motor does not start	No power supply	Check fuse / extension lead.
	Machine cable defective	Contact AL-KO Service Centre / authorized specialist workshop.
	Blade jammed	Clean ejection channel / housing; the blade must rotate freely. Start on low grass or on the section of lawn that has already been mown; correct the cutting height.
Loss of motor performance	Too much grass in the ejection channel or housing	Clean ejection channel / housing. Correct the cutting height
	Blade blunt	Contact AL-KO Service Centre or authorized specialist workshop and have the blade sharpened/replaced.
Grass collection box does not fill up sufficiently	Lawn wet	Allow the lawn to dry.
	Grass collection box clogged	Clean the grid of the grass collection box.
	Too much grass in the ejection channel or housing	Clean ejection channel / housing. Correct the cutting height
	Blade blunt	Contact AL-KO Service Centre or authorized specialist workshop and have the blade sharpened/replaced.

 For faults not listed in this table, or which you cannot resolve by yourself, please contact our customer service.

Warranty

If any material or manufacturing defects are found during the statutory customer protection period, we will either repair or replace the equipment, whichever we consider the more appropriate. This statutory period may vary according to the legislation in force in the country where the equipment was purchased.

Our warranty is valid only if:

- The equipment has been used properly
- The operating instructions have been followed
- Genuine replacement parts have been used

The warranty is no longer valid if:

- The equipment has been tampered with
- Technical modifications have been made
- The trimmer was not used for its intended purpose (for example, used for commercial or communal applications)

The following are not covered by warranty:

- Paint damage due to normal wear
- Wear parts identified by a border XXX XXX (X) on the spare parts list
- Combustion motors – these are covered by a separate warranty from the manufacturer concerned

To make a claim under warranty, please take this statement of warranty and proof of purchase to the nearest authorised customer service centre. This warranty does not affect the usual statutory rights of the customer relative to the seller.

Over dit handboek

- Lees voor de ingebruikname eerst deze documentatie volledig door. Dit is een voorwaarde voor veilig werken en een storingsvrij gebruik.
- U moet de veiligheidsinstructies en waarschuwingen die in dit document en op het apparaat vermeld staan opvolgen.
- Bewaar de bedieningshandleiding voor het gebruik en geef deze ook door aan toekomstige gebruikers.

Legenda



Let op!

Nauwkeurig opvolgen van de waarschuwingeninstructies kan schade aan personen en zaken voorkomen.



Speciale instructies voor een beter begrip en een goed gebruik.



Het camerasymbool verwijst naar afbeeldingen.

Inhoudsopgave

Over dit handboek	22
Productbeschrijving	22
Veiligheidsvoorschriften	24
Montage.....	25
Bediening.....	25
Werkinstructies	26
Opbergen.....	27
Reparatie.....	27
Onderhoud.....	27
Hulp bij storingen.....	28
Garantie.....	29
Afvoeren	230

Productbeschrijving

In deze documentatie worden elektrische grasmaaiers met grasopvangbak beschreven. Enkele modellen zijn bovendien geschikt om te mulchen.

Identificeer uw model aan de hand van de productafbeeldingen en de beschrijving van de verschillende opties.

Reglementair gebruik

Dit apparaat is bestemd voor het maaien van gazons op privéterrein en mag alleen op een droog gazon worden gebruikt.

Ander of verdergaand gebruik geldt als niet reglementair.

Mogelijk onjuist gebruik

- Deze grasmaaier is niet geschikt voor gebruik in openbare ruimten, parken, sportvelden of in de landbouw en bosbouw.
- Aanwezige veiligheidsvoorzieningen mogen niet worden gedemonteerd of overbrugd, bijv. door het vastbinden van de veiligheidsbeugel aan de duwboom.
- Het apparaat mag niet bij regen en/of op nat gazon worden gebruikt.
- Het apparaat mag niet voor commerciële doeleinden worden gebruikt.

Veiligheidsvoorzieningen



Attentie - gevaar voor letsel!

Veiligheidsvoorzieningen mogen niet buiten werking worden gesteld!

Veiligheidsbeugel/veiligheidsgreep

Afhankelijk van de uitvoering is het apparaat voorzien van een veiligheidsbeugel of veiligheidsgreep. Bij het optreden van gevaar laat u deze los. Motor en mes worden gestopt.

Beschermklep

De beschermklep houdt eruitspringende voorwerpen tegen.

Productoverzicht

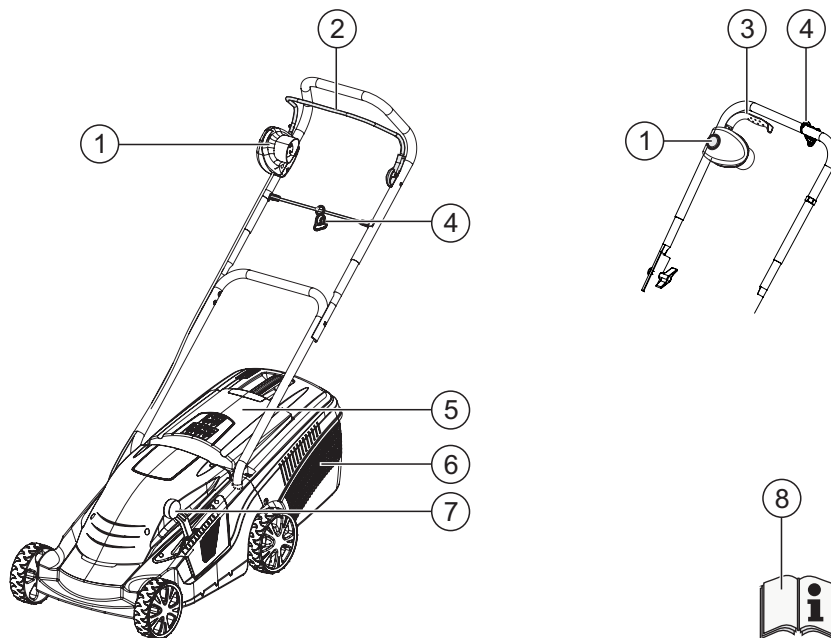

1	Schakelaar-stekkercombinatie*	5	Beschermklep
2	Veiligheidsbeugel*	6	Grasopvangbak
3	Veiligheidsgreep*	7	Centrale snijhoogteafstelling*
4	Kabelhouder	8	Gebruiksaanwijzing

* Afhankelijk van de uitvoering

Symbolen op het apparaat

	Attentie! Wees zeer voorzichtig bij de hantering.		Koppel het apparaat voor onderhoudswerkzaamheden of als de kabel beschadigd is altijd van het net los.
	Lees voor ingebruikneming de gebruiksaanwijzing!		Grijp niet in het mes.
	Attentie - gevaar! Houd handen en voeten uit de buurt van de messen!		Houd afstand tot de gevarezone.
	Attentie! Scherpe messen!		Houd afstand tot de kabel.
	Houd de kabel uit de buurt van de messen!		Houd de kabel uit de buurt van de messen.
	Zorg dat andere personen uit de buurt van de gevarezone blijven!		

Veiligheidsvoorschriften

De bestuurder of gebruiker is verantwoordelijk voor ongevallen met andere personen en hun eigendom.

Attentie!

Gebruik het apparaat en het verlengsnoer alleen, als deze zich in een technisch onberispelijke toestand bevinden!

Attentie - gevaar voor letsel!

Veiligheidsvoorzieningen mogen niet buiten werking worden gesteld!

Elektrische veiligheid

Attentie - gevaar door stroom!

Gevaar door aanraken van spanningvoerende onderdelen!

Koppel de stekker onmiddellijk van het net los, als het verlengsnoer beschadigd of doorgesneden is!

- De aanwezige netspanning moet overeenkomen met de waarden voor netspanning in de Technische gegevens, er mag een andere voedingsspanning worden gebruikt.
- Gebruik alleen verlengsnoeren, die voor gebruik buitenshuis bestemd zijn - minimale doorsnede 1,5 mm².
- Beschadigde of poreuze verlengsnoeren mogen niet worden gebruikt.
- Controleer voor elk gebruik de toestand van het verlengsnoer.
- Gebruik altijd de speciale kabelhouder voor het verlengsnoer.
- Houd de kabel uit de buurt van het te maaien gebied en leid deze altijd weg van de machine.
- Rijd nooit met de grasmaaier over het verlengsnoer heen.
- Bescherm het apparaat tegen vocht.

Veiligheidsvoorschriften bediening

- Kinderen, en personen die deze gebruiksaanwijzing niet kennen, mogen het apparaat niet gebruiken.
- U dient de plaatselijke voorschriften over de minimumleeftijd van de bedienende persoon in acht te nemen.

- Bedien het apparaat niet onder invloed van alcohol, drugs of medicijnen.
 - Controleer het apparaat voor elk gebruik op beschadigingen; laat beschadigde onderdelen vervangen.
 - Controleer het te maaien terrein geheel en nauwkeurig, verwijder alle vreemde voorwerpen.
 - Draag geschikte werkkleding:
 - lange broek
 - stevig schoeisel met anti-slipzool
 - Let er bij het werken op dat u stevig staat.
 - Zorg dat andere personen uit de buurt van de gevaarzone blijven.
 - Houd uw lichaam, ledematen en kleding uit de buurt van de messen.
 - Werk alleen bij voldoende daglicht of verlichting.
 - Koppel de stekker altijd van het net los en wacht tot het apparaat geheel stilstaat:
 - na het optreden van storingen en abnormaal vibreren van het apparaat
 - voordat u blokkeringen verwijdt
 - voordat u verstoppingen verwijdt
 - na contact met vreemde voorwerpen
-  **Controleer de grasmaaier na contact met vreemde voorwerpen op beschadigingen. Voer de noodzakelijke reparaties uit, voordat u opnieuw start en met de grasmaaier werkt.**
- Wees bijzonder voorzichtig bij het omdraaien van de grasmaaier of als u de grasmaaier naar zich toetrekt.
 - Maai niet over hindernissen heen (bijv. takken, boomwortels).
 - Verwijder gesneden gras alleen bij uitgeschakelde motor.
 - Schakel de motor uit, als u over een niet te maaien oppervlak heenrijdt.
 - Til of draag het apparaat nooit als de motor draait.
 - Laat een bedrijfsklaar apparaat niet zonder toezicht.

Montage

Neem de meegeleverde montagehandleiding in acht.

Attentie!

Het apparaat mag pas na volledige montage worden gebruikt!

Bediening

 Het camerasymbool heeft betrekking op de afbeeldingen op pagina 4/5.

Snijhoogte afstellen

Attentie - gevaar voor letsel!

Stel de snijhoogte alleen af als de motor uitgeschakeld is en de messen stilstaan!

De afstelling van de snijhoogte is afhankelijk van het model.

Centrale afstelling a



- Draai de handgreep ongeveer 30° met de klok mee  **1a**.
 - Druk voor korter gras de handgreep naar beneden.
 - Trek voor langer gras de handgreep naar boven.
- Draai de handgreep tegen de klok in, beweeg deze hierbij licht naar boven of beneden, tot hij op de gewenste hoogte vastklikt.

Centrale afstelling b

- Druk de ontgrendelingshendel naar de zijkant en houd deze vast  **1b**.
 - Schuif voor korter gras de hendel in de richting van het voorwiel.
 - Schuif voor langer gras de hendel in de richting van het achterwiel.
- Laat de hendel los en schuif deze licht naar voren of naar achteren, tot hij op de gewenste hoogte vastklikt.



Asafstelling

 Stel altijd beide assen op dezelfde snijhoogte in.

- Houd de knop aan het voorwiel ingedrukt en duw het wiel van de as af  **1c**.
- Trek de as met het overgebleven wiel eruit en schuif deze er in de gewenste snijhoogte in  **1d**.
- Schuif het verwijderde wiel er weer op. Het wiel moet vastklikken.
- Herhaal de procedure met de tweede as.

Wielschroef

 Stel altijd beide assen op dezelfde snijhoogte in.

- Draai de wielschroef er tegen de klok in af en trek het wiel van de as af  **1e**. Houd indien nodig het tweede wiel tegen.
- Trek de as met het overgebleven wiel eruit en schuif deze er in de gewenste snijhoogte in  **1f**.
- Schuif het verwijderde wiel er weer op en schroef de wielschroef er voorzichtig op. Haal deze niet te stevig aan.
- Herhaal de procedure met de tweede as.



Grasopvangbak bevestigen

Attentie - gevaar voor letsel!

Verwijder of bevestig de grasopvangbak alleen als de motor uitgeschakeld is en het mes stilstaat.

- Til de beschermklep op en hang de grasopvangbak in de houder.

Niveau-indicatie (optie)

De niveau-indicatie wordt door de luchtstroom bij het maaien naar boven gedrukt  **2a**. Als de grasopvangbak vol is, ligt de niveau-indicatie tegen de bak  **2b**. De grasopvangbak moet worden geleegd.

Grasopvangbak legen

1. Til de beschermklep op (📖 3).
2. Verwijder de grasopvangbak en haal deze er naar achteren toe uit.
3. Leeg de grasopvangbak.
4. Til de beschermklep op en hang de grasopvangbak weer in de houder.

Netaansluiting tot stand brengen

1. Steek de netstekker van het snoer van het apparaat in de schakelaar-stekkercombinatie (📖 5).
2. Borg de kabel met de kabelhouder (📖 6).
De lus van het netsnoer moet zo lang zijn dat de kabelhouder van de ene naar de andere kant kan glijden.

Motor inschakelen

Start de grasmaaier alleen op een vlakke ondergrond, niet in hoog gras. De ondergrond moet vrij zijn van vreemde voorwerpen zoals bijv. stenen. Til de grasmaaier bij het starten niet op.

1. Houd de startknop van de schakelaar-stekkercombinatie ingedrukt (📖 7).
2. Trek de veiligheidsbeugel/-greep tegen de duwboom en houd deze vast (📖 7).
3. Laat de startknop los.

Motor uitschakelen

1. Laat de veiligheidsbeugel/-greep los.
2. Wacht tot het mes stilstaat.

Werkinstructies

 Neem de plaatselijke bepalingen voor het gebruik van grasmaaiers in acht.

- Controleer het te maaien terrein geheel en nauwkeurig, verwijder alle vreemde voorwerpen.
- Maai alleen als er zich geen andere persoon in het werkbereik bevindt.
- Maai alleen bij goed zicht.

- Beweeg het apparaat alleen stapvoets voort.
- Maai alleen als het mes scherp is.
- Maai niet over hindernissen heen (bijv. takken, boomwortels).
- Maai bij hellingen altijd dwars ten opzichte van de helling.
Gebruik de grasmaaier niet hellingopwaarts of -afwaarts of op hellingen van meer dan 20°.
- Wees extra voorzichtig als u op hellingen van werkrichting verandert.

Tips voor het maaien

- Begin zo dicht mogelijk bij het stopcontact met maaien.
- Leg het verlengsnoer altijd op het reeds gemaaide oppervlak.
- De snijhoogte moet gelijkblijven 3–5 cm, maai niet meer dan de helft van de grashoogte af.
- Zorg dat de grasmaaier niet overbelast raakt! Als het toerental door lang, zwaar gras aanzienlijk lager wordt, dient u de snijhoogte te verhogen en meermaals te maaien.
- Maai 's ochtends of laat in de middag, om te zorgen dat het pas gemaaide gazon niet uitdroogt.
- Maai tijdens sterke groeifases twee keer in de week, in droge periodes aanzienlijk minder vaak.

Mulchen met de mulchkit (optie)

Bij het mulchen wordt het gemaaide gras niet verzameld, maar blijft op het gazon liggen. De mulch beschermt de grond tegen uitdrogen en voorziet deze van voedingsstoffen. De beste resultaten bereikt u, als u het gras regelmatig ca. 2 cm maait. Alleen jong gras met zacht bladweefsel verrot snel.



- Grashoogte voor het mulchen: maximaal 8 cm
- Grashoogte na het mulchen: minimaal 4 cm

 Pas uw loopsnelheid aan het mulchen aan, loop niet te snel.

Mulchkit gebruiken



Attentie - gevaar voor letsel!

Verwijder of plaats de mulchkit alleen als de motor uitgeschakeld is en het mes stilstaat!

1. Verwijder de grasopvangbak ( 3).
2. Til de beschermklep op en plaats de mulchkit in het afvoerkanaal ( 4a).
 - De mulchkit moet vastklikken ( 4b).

 Als de mulchkit niet vastklikt, kunnen de mulchkit en het mes beschadigd raken.

Mulchkit verwijderen

1. Til de beschermklep op en maak de vergrendeling van de mulchkit los ( 4c /1).
2. Trek de mulchkit eruit ( 4c /2).

Opbergen

- Trek altijd eerst de netstekker eruit, voordat u het apparaat opbergt.
- Klap het bovenste gedeelte van de duwboom naar beneden om plaats te besparen.
- Berg het apparaat droog en buiten bereik van kinderen en onbevoegde personen op.

Reparatie

- Reparatiewerkzaamheden mogen alleen worden uitgevoerd door AL-KO servicepunten en geautoriseerde vakbedrijven.
- Om onbalans te voorkomen, mogen snijgereedschap en bevestigingsbouten alleen paarsgewijs worden vervangen.

Onderhoud

Attentie - gevaar voor letsel!

Trek voor alle onderhoudswerkzaamheden altijd de stekker eruit!

Draag bij onderhoudswerkzaamheden aan het mes altijd werkhandschoenen!

Niet uitgebalanceerde messen leiden tot sterke vibraties en beschadigen de grasmaaier.

- Controleer de grasopvangbak regelmatig op werking en slijtage.
- Reinig het apparaat na het maaien grondig met een handveger of een doek. Niet-verwijderd vuil aan de onderkant van het apparaat kan de werking nadelig beïnvloeden.
- Spuit het apparaat niet met water af! Het binnendringen van water kan de schakelaar-stekkercombinatie en de elektromotor vernietigen.
- Controleer het mes regelmatig op beschadigingen. Laat botte of beschadigde messen alleen bij een AL-KO servicepunt of een geautoriseerd vakbedrijf slijpen/vervangen. Geslepen messen moeten uitgebalanceerd zijn:
Aanhaalmoment van de messchroef 15 Nm +5.

Attentie!

Mes en motoras mogen niet worden uitgelijnd!

 Na onderhoudswerkzaamheden aan geïsoleerde onderdelen (bijv. vervanging van het mes) moet volgens richtlijn VDE 701 de isolatie worden gecontroleerd.

- Vakkundige controle moet plaatsvinden:
 - nadat u over een hindernis bent gereden
 - als de motor direct stilstaat
 - als er een mes verbogen is
 - als de motoras verbogen is

Hulp bij storingen

Attentie - gevaar voor letsel!

Trek voor alle onderhoudswerkzaamheden altijd de stekker eruit en wacht tot het mes stilstaat!

Storing	Mogelijke oorzaak	Oplossing
Motor draait niet	Geen stroomvoorziening	Stroomvoorziening / verlengsnoer controleren.
	Kabel van het apparaat defect	AL-KO servicepunt / geautoriseerd vakbedrijf opzoeken.
	Mes geblokkeerd	Afvoerkanaal / behuizing reinigen, het mes moet soepel kunnen draaien. Op laag gras of op het reeds gemaaide oppervlak beginnen, snijhoogte corrigeren.
Motorvermogen neemt af	Te veel gras in het afvoerkanaal of de behuizing	Afvoerkanaal / behuizing reinigen. Snijhoogte corrigeren.
	Mes bot	AL-KO servicepunt of geautoriseerd vakbedrijf opzoeken en mes laten slijpen/vervangen.
Grasopvangbak wordt niet vol	Gras vochtig	Gras laten drogen.
	Grasopvangbak verstopt	Rooster van de grasopvangbak schoonmaken.
	Te veel gras in het afvoerkanaal of de behuizing	Afvoerkanaal / behuizing reinigen. Snijhoogte corrigeren.
	Mes bot	AL-KO servicepunt of geautoriseerd vakbedrijf opzoeken en mes laten slijpen/vervangen.

 Bij storingen die niet in deze tabel zijn beschreven of die u niet zelf kunt verhelpen verzoeken we u contact op te nemen met onze geautoriseerde klantenservice.

Garantie

Eventuele materiaal- of fabricagefouten aan het apparaat verhelpen we gedurende de wettelijke termijn voor garantieaanspraken naar onze keuze door reparatie of een vervangende levering. Deze garantietermijn wordt bepaald door de wetgeving in het land, waar het apparaat is gekocht.

Onze garantietoezegging geldt enkel bij:

- correcte behandeling van het apparaat
- inachtneming van de bedieningshandleiding
- gebruik van originele reserveonderdelen

De garantie vervalt bij:

- pogingen tot reparatie van het apparaat
- technische wijzigingen aan het apparaat
- gebruik dat niet in overeenstemming is met de bestemming
(bijvoorbeeld bedrijfsmatig of gemeentelijk gebruik)

Uitgesloten van de garantie zijn:

- lakschade die is veroorzaakt door normale slijtage
- slijtageonderdelen, die op de kaart met reserveonderdelen zijn gekenmerkt met de omkadering XXX XXX (X)
- verbrandingsmotoren – hiervoor gelden de aparte garantiebepalingen van de betreffende motorfabrikant

Bij garantieaanspraken kunt u zich met deze garantieverklaring en het aankoopbewijs wenden tot de distributeur of de bevoegde klantenservice bij u in de buurt. Met deze garantietoezegging blijven de wettelijke aanspraken bij gebreken van de koper tegenover de verkoper onverkort van kracht.

Informations sur ce manuel

- Lisez ce mode d'emploi avant la mise en service. Cela est une condition préalable pour une sécurité d'utilisation et une manipulation sans trouble.
- Respectez les consignes de sécurité et les avertissements de cette documentation ainsi que celles qui se trouvent sur la machine.
- Conservez ce mode d'emploi pour l'utilisation et remettez-le aussi à tous les utilisateurs ultérieurs.

Légende

Attention !

Le respect de ces avertissements permet d'éviter tout dommage aux personnes et/ou matériel.

 Notes particulières d'explication pour une bonne manipulation.

 L'icône de l'appareil-photo vous renvoie aux illustrations.

Table des matières

Informations sur ce manuel	30
Description du produit.....	30
Consignes de sécurité	32
Montage.....	33
Utilisation	33
Consignes de travail	34
Stockage.....	35
Réparations	35
Maintenance et entretien.....	35
Remèdes en cas de pannes.....	36
Garantie.....	37
Elimination	230

Description du produit

Des tondeuses à gazon électriques avec bacs collecteurs sont décrites dans cette documentation. Certains modèles sont également appropriés pour le paillage.

Identifiez votre modèle avec les illustrations des produits et la description des différentes options.

Utilisation conforme aux fins prévues

Cet appareil est conçu pour la tonte d'un parterre de gazon dans un domaine privé et ne peut être utilisé que sur un gazon séché.

Tout usage autre ou différent est considéré comme non conforme.

Utilisation éventuelle non conforme aux fins prévues

- Cette tondeuse n'est pas appropriée pour l'utilisation dans des jardins publics, parcs, stades ou dans des exploitations agricoles et forestières.
- Les dispositifs de sécurité ne doivent pas être démontés ou pontés, par ex. en reliant les étriers de sécurité au mancheron.
- Ne pas utiliser l'appareil en cas de pluie et/ou sur un gazon mouillé.
- L'appareil ne doit pas être utilisé dans un domaine industriel ou commercial.

Dispositifs de sécurité et de protection

Attention - Risque de blessures !

Ne pas retirer ou désactiver les dispositifs de sécurité et de protection !

Etrier de sécurité/manette de sécurité

Selon la version, l'appareil est doté d'un étrier de sécurité ou d'une manette de sécurité. Dans une situation dangereuse, il faut tout simplement le/la lâcher. Le moteur et la lame sont arrêtés.

Clapet de protection

Le clapet de protection protège des pièces éjectées.

Aperçu du produit

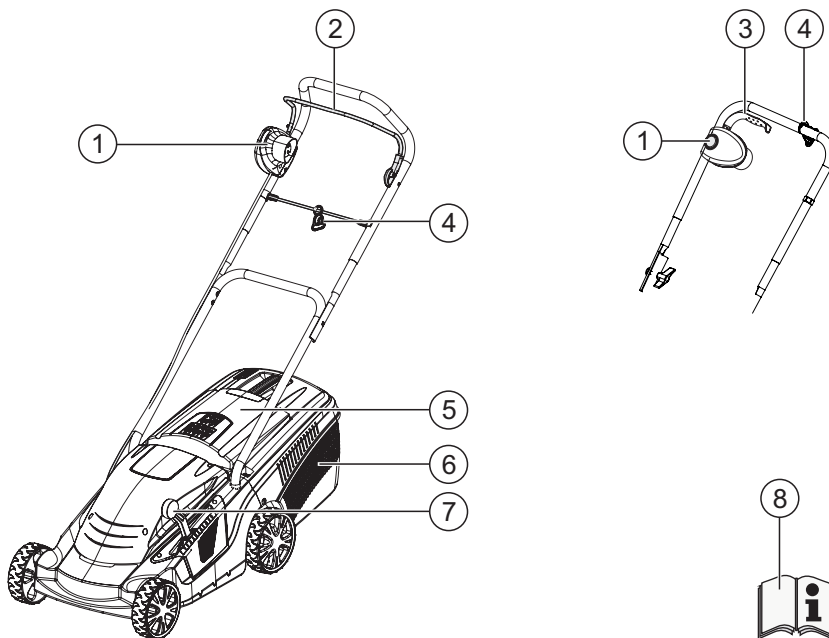

1	Combinaison de commutateurs et de prises*	5	Clapet de protection
2	Etrier de sécurité*	6	Bac collecteur de gazon
3	Manette de sécurité*	7	Réglage central de la hauteur de coupe*
4	Collier de fixation de câble	8	Manuel

* selon la version

Symboles sur l'appareil

	Attention ! Faire particulièrement attention lors de la manipulation.		Toujours couper la tension secteur de l'appareil lors de travaux de maintenance ou lorsque le câble est endommagé.
	Lire le mode d'emploi avant la mise en service !		Ne pas toucher la barre de coupe.
	Attention, danger ! Ne pas approcher les mains et les pieds de la barre de coupe !		Respecter la distance avec la zone de danger.
	Attention ! Lames acérées !		Respecter la distance avec le câble de connexion.
	Ne pas approcher le câble de connexion de la lame !		Ne pas approcher le câble de connexion des lames.
	Eviter que des tiers ne se trouvent à proximité de la zone de danger !		

Consignes de sécurité

Le conducteur de la machine ou l'utilisateur porte la responsabilité en cas d'accidents avec des tiers ou leurs biens.

Attention !

L'appareil et le câble de rallonge ne doivent être utilisés qu'en parfait état technique !

Attention - Risque de blessures !

Ne pas retirer ou désactiver les dispositifs de sécurité et de protection !

Sécurité électrique

Attention - danger dû au courant électrique !

Danger dû au contact de pièces sous tension !
Retirer immédiatement la prise secteur si le câble de rallonge est endommagé ou sectionné !

- La tension locale secteur doit correspondre aux indications concernant la tension secteur dans les caractéristiques techniques. N'utiliser aucune autre tension d'alimentation.
- N'utiliser que des câbles de rallonge prévus pour l'utilisation à l'extérieur avec une section d'au moins 1,5 mm².
- Il est interdit d'utiliser des câbles de rallonge endommagés ou usés.
- Avant chaque mise en service, veuillez contrôler l'état de votre câble de rallonge.
- Utilisez toujours le collier de fixation de câble spécial pour le câble de rallonge.
- Maintenir le câble éloigné de la zone de coupe et toujours l'écartier de la machine.
- Ne jamais passer sur le câble de rallonge avec la tondeuse.
- Protéger l'appareil contre l'humidité.

Consignes de sécurité pour l'utilisation

- Les enfants et les personnes ne connaissant pas le mode d'emploi ne sont pas autorisées à utiliser l'appareil.
- Respecter les directives locales concernant l'âge minimum de l'utilisateur.
- Ne pas utiliser l'appareil sous l'emprise de l'alcool, de drogues ou de médicaments.

- Avant chaque utilisation, contrôler l'appareil pour détecter tout endommagement et remplacer les pièces endommagées.
- Contrôler minutieusement le terrain à tondre et éliminer tous les corps étrangers.
- Porter des vêtements de travail appropriés :
 - Pantalons longs
 - Chaussures solides et antidérapantes
- Veiller à ce que l'appareil ait une position fiable lors du travail.
- Eviter que des tiers ne se trouvent à proximité de la zone de danger.
- Ne pas approcher le corps, les membres et les habits de la barre de coupe.
- Ne travaillez que lorsque vous disposez de suffisamment de lumière du jour ou artificielle.
- Toujours retirer la prise secteur et attendre l'arrêt de l'appareil :
 - en cas de défauts ou lorsque l'appareil vibre de façon inhabituelle
 - avant d'enlever des blocages
 - avant d'éliminer des obstructions
 - après tout contact avec des corps étrangers



Après tout contact avec des corps étrangers, vérifier que la tondeuse n'est pas endommagée. Effectuez les réparations nécessaires avant de redémarrer la tondeuse et de recommencer à travailler.

- Prenez des précautions particulières lorsque vous retournez la tondeuse ou lorsque vous attirez la tondeuse vers vous.
- Ne pas passer la tondeuse sur des obstacles (par ex. des branches ou des racines d'arbres).
- Ne retirer les endains que lorsque le moteur est à l'arrêt.
- Couper le moteur lorsqu'il faut traverser une surface qui n'est pas à tondre.
- Ne jamais soulever ou porter l'appareil lorsque le moteur est en marche.
- Ne pas laisser l'appareil prêt à l'usage sans surveillance.

Montage

Respecter les instructions de montage ci-jointes.

Attention !

L'appareil ne doit être utilisé qu'une fois entièrement monté !

Utilisation

 Le symbole d'appareil photo renvoie aux illustrations des pages 4/5.

Régler la hauteur de coupe

Attention - Risque de blessures !

Ne procéder au réglage de la hauteur de coupe que lorsque le moteur est à l'arrêt et que la lame est arrêtée !

Le réglage de la hauteur de coupe dépend du modèle.

Réglage central a



1. Tourner la poignée d'environ 30° dans le sens des aiguilles d'une montre  1a).
 - Pour un gazon coupé plus court, appuyer la poignée vers le bas.
 - Pour un gazon coupé plus long, tirer la poignée vers le haut.
2. Tourner la poignée dans le sens contraire des aiguilles d'une montre. Ce faisant, la déplacer légèrement vers le haut ou vers le bas, jusqu'à ce qu'elle s'enclenche dans le degré souhaité.

Réglage central b

1. Tourner le levier pour le déverrouillage vers le côté et le maintenir dans cette position  1b).
 - Pour un gazon plus court, pousser le levier vers la roue avant.
 - Pour un gazon plus long, pousser le levier vers la roue arrière.
2. Lâcher le levier et le pousser légèrement vers l'avant ou vers l'arrière, jusqu'à ce qu'il s'enclenche dans le degré souhaité.



Réglage des axes

 Toujours régler les deux axes sur la même hauteur de coupe.

1. Maintenir le bouton de la roue avant appuyé et retirer la roue de l'axe  1c).
2. Extraire l'axe avec la roue restante et l'insérer à la hauteur de coupe souhaitée  1d).
3. Remonter la roue retirée.
La roue doit s'enclencher.
4. Répéter l'opération avec le deuxième axe.

Vis de roue

 Toujours régler les deux axes sur la même hauteur de coupe.

1. Dévisser la vis de roue dans le sens contraire des aiguilles d'une montre et retirer la roue de l'axe  1e). Si nécessaire, bloquer en appuyant contre la deuxième roue.
2. Extraire l'axe avec la roue restante et l'insérer à la hauteur de coupe souhaitée  1f).
3. Remonter la roue retirée et visser la vis de roue avec précautions. Ne pas trop serrer.
4. Répéter l'opération avec le deuxième axe.



Monter le bac collecteur de gazon

Attention - Risque de blessures !

Ne procéder au montage ou au démontage du bac collecteur de gazon que lorsque le moteur est à l'arrêt et que la lame est arrêtée !

1. Soulever le clapet de protection et accrocher le bac collecteur dans les supports.

Indicateur de niveau (option)

L'indicateur de niveau est poussé vers le haut par l'air circulant lors de la tonte  2a). Lorsque le bac collecteur est plein, l'indicateur de niveau touche le bac  2b). Le bac collecteur doit être vidé.

Vider le bac collecteur de gazon

1. Soulever le clapet de protection (🔑 3).
2. Décrocher le bac collecteur et le retirer vers l'arrière.
3. Vider le bac collecteur.
4. Soulever le clapet de protection et accrocher à nouveau le bac collecteur dans les supports.

Effectuer la connexion secteur

1. Connecter la prise secteur du câble de connexion de l'appareil dans le boîtier de commutation et de connexion (🔑 5).
2. Bloquer le câble de connexion de l'appareil avec le collier de fixation de câble (🔑 6).
La boucle du câble secteur doit être assez longue pour permettre au collier de fixation de glisser d'un côté à l'autre.

Mettre le moteur en marche

La tondeuse doit être mise en marche sur une sol régulier et ne doit pas se trouver sur de l'herbe haute. Aucun corps étranger tel que des pierres ne doit se trouver sur le sol. Ne pas soulever la tondeuse pour la mettre en marche.

1. Maintenir le bouton Start du boîtier de commutation et de connexion appuyé (🔑 7).
2. Tirer l'étrier/la manette de sécurité contre le mancheron et le/la maintenir ainsi (🔑 7).
3. Lâcher le bouton Start.

Eteindre le moteur

1. Lâcher l'étrier/la manette de sécurité.
2. Attendre que la lame s'immobilise.

Consignes de travail

 Respecter les directives locales concernant l'utilisation de tondeuses.

- Contrôler minutieusement le terrain à tondre et éliminer tous les corps étrangers.
- Ne tondre que si personne ne se trouve dans la zone de travail.

- Ne tondre que lorsque l'on dispose d'une bonne visibilité.
- Ne déplacer l'appareil qu'au pas.
- Ne tondre qu'avec une lame acérée.
- Ne pas passer la tondeuse sur des obstacles (par ex. des branches ou des racines d'arbres).
- En cas de coteaux, toujours tondre de façon parallèle à la pente.
Ne pas utiliser la tondeuse en montant ou en descendant une pente et sur des coteaux avec une inclinaison supérieure à 20°.
- Faire particulièrement attention sur les coteaux en cas de changement de la direction de travail.

Astuces pour tondre

- Commencer à tondre le plus près possible de la prise de courant.
- Toujours mener le câble de rallonge sur la surface déjà tondue.
- Maintenir la hauteur de coupe à 3–5 cm, ne pas tondre plus de la moitié de la hauteur de gazon.
- Ne pas surcharger la tondeuse ! Si la vitesse du moteur diminue du fait de la hauteur ou du poids du gazon, diminuer la hauteur de coupe et tondre plusieurs fois.
- Tondre le matin ou en fin d'après-midi afin d'éviter que le gazon fraîchement tondue ne se dessèche.
- Tondre deux fois par semaine en période de forte croissance, beaucoup moins souvent en temps de sécheresse.

Paillage avec le kit de paillage (option)

Lors du paillage, les endains ne sont pas collectés mais restent sur le gazon. Le paillis protège le sol du dessèchement et forme une sorte d'engrais. Les meilleurs résultats sont obtenus lorsque l'on recoupe régulièrement d'environ 2 cm. Seul le gazon frais et souple pourrit vite.



- Hauteur du gazon avant le paillage : 8 cm maximum
- Hauteur du gazon après le paillage : 4 cm minimum

 Adapter la vitesse (au pas) au paillage, ne pas aller trop vite.

Utiliser le kit de paillage

Attention - Risque de blessures !

N'insérer ou ne retirer le kit de paillage que lorsque le moteur est à l'arrêt et que la lame est arrêtée !

1. Retirer le bac collecteur ( 3).
2. Soulever le clapet de protection et insérer le kit de paillage dans le canal d'évacuation ( 4a).
 - Le kit de paillage doit s'enclencher ( 4b).

 Si le kit de paillage ne s'enclenche pas, le kit et la lame peuvent être endommagés.

Retirer le kit de paillage

1. Soulever le clapet de protection et débloquent le verrouillage du kit de paillage ( 4c /1).
2. Retirer le kit de paillage ( 4c /2).

Stockage

- Toujours stocker l'appareil avec la prise secteur débranchée.
- Rabattre le mancheron supérieur afin de réduire l'encombrement.
- Stocker l'appareil dans un endroit sec et inaccessible pour les enfants et les personnes non autorisées.

Réparations

- Seuls les points de service après-vente AL-KO et des entreprises spécialisées autorisées ont le droit d'effectuer les travaux de réparation.
- Les outils de coupe et les boulons de fixation ne peuvent être remplacés que par paires afin d'éviter tout déséquilibre.

Maintenance et entretien

Attention - Risque de blessures !

Toujours retirer la prise secteur avant d'effectuer des travaux de maintenance et d'entretien !

Toujours porter des gants de protection pour effectuer des travaux de maintenance et d'entretien à la lame !

Des lames non équilibrées provoquent de fortes vibrations et endommagent la tondeuse.

- Vérifier régulièrement le bon fonctionnement et l'usure du collecteur de gazon.
- Après avoir tondu, nettoyer soigneusement l'appareil avec un petit balai ou un chiffon. Des encrassements non nettoyés sur la partie inférieure de l'appareil peuvent influencer le bon fonctionnement.
- Ne pas asperger l'appareil avec de l'eau ! La pénétration d'eau peut détruire le boîtier de commutation et de connexion ainsi que le moteur électrique.
- Contrôler régulièrement la lame pour s'assurer qu'elle n'est pas endommagée. Ne faire aiguiser/remplacer les lames émoussées ou endommagées qu'après d'un point de service après-vente AL-KO ou une entreprise spécialisée autorisée. Les lames nouvellement affilées doivent être équilibrées.
Couple de serrage de la vis de lame : 15 Nm +5

Attention !

La lame et l'arbre moteur ne doivent pas être en alignement !

 Après tout travail de maintenance sur des pièces isolantes (par ex. le remplacement de la lame), il faudra effectuer un essai d'isolation selon la directive VDE 701.

- Un contrôle professionnel est indispensable :
 - après une collision contre un obstacle
 - en cas d'arrêt soudain du moteur
 - en cas de lame déformée
 - en cas d'arbre moteur déformé

Remèdes en cas de pannes

Attention - Risque de blessures !

Toujours retirer la prise secteur et attendre l'arrêt de la lame avant d'effectuer des travaux de maintenance et d'entretien !

Panne	Causes possibles	Solution
Le moteur ne tourne pas.	Pas d'alimentation en courant	Contrôler les fusibles/le câble de rallonge.
	Câble d'appareil défectueux	Consulter le service après-vente AL-KO/une entreprise spécialisée autorisée.
	Lame bloquée	Nettoyer le canal d'évacuation/le carter, la lame doit pouvoir avoir une rotation libre de tout obstacle. Démarrer l'appareil sur de l'herbe courte ou sur une surface déjà tondue, corriger la hauteur de coupe.
La puissance du moteur s'affaiblit.	Trop d'herbe dans le canal d'évacuation ou dans le carter	Nettoyer le canal d'évacuation/le carter. Corriger la hauteur de coupe.
	Lame émoussée	Consulter le service après-vente AL-KO ou une entreprise spécialisée autorisée et faire aiguiser/remplacer la lame.
Le bac collecteur ne se remplit pas assez.	Gazon humide	Attendre que le gazon soit sec.
	Bac collecteur bouché	Nettoyer la grille du bac collecteur.
	Trop d'herbe dans le canal d'évacuation ou dans le carter	Nettoyer le canal d'évacuation/le carter. Corriger la hauteur de coupe.
	Lame émoussée	Consulter le service après-vente AL-KO ou une entreprise spécialisée autorisée et faire aiguiser/remplacer la lame.

 En cas de défauts ne figurant pas sur ce tableau ou que vous ne pouvez pas corriger vous-même, veuillez-vous adresser à notre service après-vente compétent.

Garantie

Les défauts matériels ou de fabrication éventuels sur l'appareil sont couverts par notre garantie pendant la période de garantie légale pour les réclamations et nous les corrigeons à notre gré par une réparation ou une livraison de remplacement. La période de garantie est déterminée selon la loi du pays où l'appareil a été acheté.

Notre confirmation de garantie ne s'applique qu'en cas de :

- Traitement correct de l'appareil
- Respect du mode d'emploi
- Utilisation de pièces de rechange d'origine

La garantie s'éteint en cas de :

- Tentatives de réparation sur l'appareil
- Modifications techniques de l'appareil
- D'utilisation non conforme à l'usage prévu (p. ex. utilisation commerciale ou municipale)

Ne sont pas couverts par la garantie :

- Les détériorations de la peinture dues à une usure normale
- Les pièces d'usure qui figurent en encadré sur la carte des pièces de rechange [XXX XXX (X)]
- Les moteurs à combustion – ces derniers sont couverts par les prestations de garantie des fabricants de moteur correspondants

Dans un cas impliquant la garantie, veuillez-vous adresser avec cette carte de garantie et votre bon d'achat à votre revendeur ou au centre de service-après-vente agréé le plus proche. De par cet accord de garantie, les prestations en garantie légales de l'acheteur vis à vis du vendeur ne sont pas affectées.

Respecto a este manual

- Lea detenidamente estas instrucciones de uso antes de proceder a la puesta en marcha. La lectura de las instrucciones es requisito imprescindible para el trabajo seguro y el manejo exento de fallos.
- Tenga en cuenta las indicaciones de seguridad y de advertencia que encontrará en esta documentación y en el aparato.
- Conserve estas instrucciones para el uso y entréguelas también a posteriores usuarios.

Aclaración de los símbolos

¡Atención!

La observancia estricta de estas indicaciones de advertencia puede evitar lesiones físicas y / o daños materiales.

 Indicaciones especiales para una mejor comprensión y manejo.

 El símbolo de la cámara le remite a ilustraciones.

Índice

Respecto a este manual.....	38
Descripción del producto.....	38
Observaciones sobre seguridad.....	40
Montaje.....	41
Operación y manejo.....	41
Procedimiento de trabajo.....	42
Almacenamiento.....	43
Reparación.....	43
Mantenimiento y cuidado.....	43
Ayuda en caso de avería.....	44
Garantía.....	45
Eliminación como desecho.....	230

Descripción del producto

La presente documentación describe un cortacésped eléctrico con colector de hierba. Algunos modelos también son aptos para la tarea de recubrir con mantillo.

Identifique su modelo por medio de la imagen y la descripción de las distintas versiones.

Uso conforme al previsto

Este aparato está concebido para segar el césped a nivel de usuario particular y sólo debe usarse con el césped seco.

Cualquier uso distinto al indicado se considera no conforme al previsto.

Posibles usos incorrectos del aparato

- Este cortacésped no es apto para ser utilizado en instalaciones públicas, parques, campos y estadios deportivos, así como tampoco en explotaciones agrícolas ni forestales.
- Los dispositivos de seguridad existentes no se pueden desmontar o puentear, como, p. ej., atar la palanca de seguridad al larguero.
- No utilizar el aparato en caso de lluvia y/o con el césped húmedo.
- El aparato no es apto para un uso industrial.

Dispositivos de seguridad y de protección

Atención: peligro de accidente

Los dispositivos de seguridad y protección no se deben poner fuera de servicio.

Palanca o asa de seguridad

En función del modelo, el aparato dispone de una palanca o de una asa de seguridad. En caso de peligro, simplemente se deben soltar y el motor y las cuchillas se detienen.

Tapa

La tapa protege de posibles piezas que puedan salir expedidas.

Vista general del producto

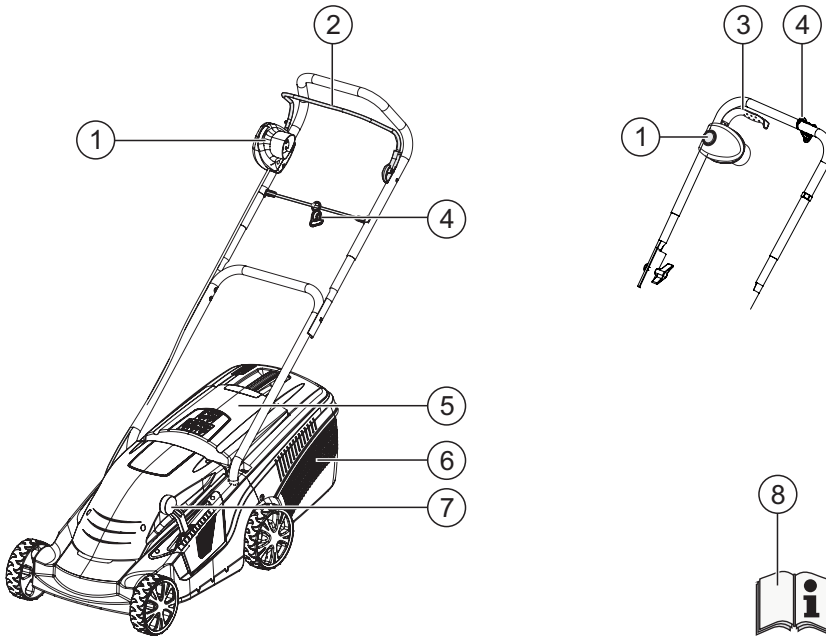

1	Combinación de interruptor y enchufe*	5	Tapa
2	Palanca de seguridad*	6	Colector de hierba
3	Asa de seguridad*	7	Ajuste centralizado de la altura de corte*
4	Descarga de tracción del cable	8	Instrucciones de servicio

* según el modelo

Símbolos del aparato

	¡Atención! Se debe prestar especial atención en la manipulación.		Desenchufar el aparato de la red si el cable está defectuoso o cada vez que de deba efectuar un trabajo de mantenimiento.
	Antes de la puesta en marcha se deben leer las instrucciones de uso.		No tocar el mecanismo cortador.
	¡Atención peligro! Mantener manos y pies alejados del mecanismo cortador.		Mantener la distancia adecuada de la zona de peligro.
	¡Atención! Cuchillas afiladas.		Mantener la distancia adecuada del cable de conexión.
	Mantener el cable de conexión alejado de las cuchillas.		Mantener el cable de conexión alejado de las cuchillas.
	Mantener a terceras personas alejadas de la zona de peligro.		

Observaciones sobre seguridad

Quien conduce o usa la máquina es responsable de cualquier accidente que pueda producirse con otras personas o sus propiedades.

¡Atención!

Usar el aparato y cable prolongador únicamente si están el perfecto estado.

Atención: peligro de accidente

Los dispositivos de seguridad y protección no se deben poner fuera de servicio.

Seguridad eléctrica

Atención: peligros por corriente eléctrica

Peligro por tocar piezas bajo tensión.

Retirar de inmediato el enchufe de la red si el cable prolongador está dañado o cortado.

- La tensión de red de la casa debe coincidir con la especificada en los datos técnicos. No utilizar una tensión de red distinta.
- Emplear solo cables prolongadores aptos para su uso al aire libre y con una sección mínima de 1,5 mm².
- No pueden usarse cables prolongadores dañados o gastados.
- Antes de cada puesta en marcha comprobar el estado del cable prolongador.
- Utilizar siempre la descarga de tracción para el cable prolongador.
- Mantener el cable fuera de la zona de corte y arrastrarlo siempre con la máquina.
- Nunca pase con el cortacésped por encima del cable prolongador.
- Proteger el aparato de la humedad.

Observaciones sobre seguridades durante el uso

- Los niños o personas que no hayan leído estas instrucciones de uso no pueden utilizar el aparato.
- Respetar la normativa local en cuanto a la edad mínima del usuario del aparato.
- No usar el aparato bajo la influencia del alcohol, drogas o medicamentos.

- Cada vez que se vaya a usar, comprobar que no presente ningún daño y sustituir las posibles piezas defectuosas.
- Comprobar por completo y a conciencia el terreno que se debe segar y retirar cualquier cuerpo extraño.
- Usar ropa de trabajo adecuada:
 - pantalones largos
 - calzado robusto y antideslizante
- Adoptar una posición segura mientras se trabaje.
- Mantener a terceras personas alejadas de la zona de peligro.
- Mantener cuerpo, extremidades y ropa alejados del mecanismo cortador.
- Trabajar solo con luz natural o artificial suficientes.
- Desenchufar siempre el aparato de la red y esperar que se detenga:
 - cuando se produzca alguna anomalía o el aparato vibre de forma inusual
 - antes de aflojar los bloqueos
 - antes de eliminar las obstrucciones
 - después de haber tocado algún cuerpo extraño



Después de haber tocado un cuerpo extraño comprobar si el cortacésped ha sufrido daños. Efectuar las reparaciones pertinentes antes de volver a arrancar el aparato y trabajar con él.

- Prestar especial atención al girar voltrear el cortacésped o cuando al acercarse a él.
- No segar por encima de ciertos obstáculos (p. ej., ramas, raíces).
- Retirar la hierba cortada solo con el motor parado.
- Apagar el motor cuando se cruce con una superficie que no se debe segar.
- Jamás levantar ni transportar el aparato con el motor en marcha.
- No dejar el aparato listo para funcionar sin vigilancia.

Montaje

Observar las instrucciones de montaje adjuntas.

¡Atención!

El aparato solo se debe poner en marcha después de haber finalizado su montaje.

Operación y manejo

 El símbolo de la cámara remite a las figuras de las páginas 4 / 5.

Ajuste de la altura de corte

Atención: peligro de accidente

Ajustar la altura de corte solo con el motor apagado y las cuchillas paradas.

La altura de corte se ajusta dependiendo del modelo.

Ajuste centralizado a



- Girar la manecilla 30° en sentido horario ( 1a).
 - Para obtener una hierba más corta, pulsar la manecilla hacia abajo.
 - Para obtener una hierba más larga, tirar de la manecilla hacia arriba.
- Girar la manecilla en sentido antihorario moviendo ligeramente hacia arriba o abajo hasta que encaje en el nivel deseado.

Ajuste centralizado b

- Empujar hacia el lado y mantener la palanca de bloqueo ( 1b).
 - Para obtener una hierba más corta, empujar la palanca en dirección a la rueda delantera.
 - Para obtener una hierba más larga, empujar la palanca en dirección a la rueda trasera.
- Soltar la palanca y empujarla ligeramente hacia delante o hacia atrás hasta que encaje en el nivel deseado.



Ajuste de ejes

 Ajustar siempre los dos ejes a la misma altura de corte.

- Mantener pulsado el botón de la rueda delantera y retirar la rueda del eje ( 1c).
- Sacar el eje con la rueda restante e introducirlo a la altura de corte deseada ( 1d).
- Volver a colocar la rueda extraída. La rueda debe encajar bien.
- Repetir el proceso con el segundo eje.

Tornillo de la rueda

 Ajustar siempre los dos ejes a la misma altura de corte.

- Destornillar el tornillo de la rueda en sentido antihorario y retirar la rueda del eje ( 1e). Si es necesario, contraponer a la segunda rueda.
- Sacar el eje con la rueda restante e introducirlo a la altura de corte deseada ( 1f).
- Volver a colocar la rueda extraída y atornillar con cuidado el tornillo. No apretar demasiado.
- Repetir el proceso con el segundo eje.



Colocación del colector de hierba

Atención: peligro de accidente

Colocar o retirar el colector de hierba solo con el motor apagado y las cuchillas paradas.

- Levantar la tapa y enganchar el colector de hierba en el soporte.

Indicador de nivel de llenado (opcional)

El flujo de aire va empujando el indicador del nivel de llenado hacia arriba mientras se va segando ( 2a). Cuando el colector de hierba está lleno, el indicador no se mueve del colector ( 2b). El colector de hierba se debe vaciar.

Vaciado del colector de hierba

1. Levantar la tapa (🔑 3).
2. Desenganchar el colector y retirarlo hacia atrás.
3. Vaciar el colector.
4. Levantar la tapa y volver a enganchar el colector de hierba en el soporte.

Conexión a la red

1. Conectar el enchufe del aparato a la combinación de interruptor y enchufe (🔑 5).
2. Proteger el cable del aparato con la descarga de tracción (🔑 6).
El lazo del cable debe tener la longitud suficiente para que la descarga de tracción pueda deslizarse de un lado al otro.

Conexión del motor

Arrancar el cortacésped en una superficie plana en donde la hierba no sea alta. La superficie debe estar libre de cuerpos extraños como, p. ej., piedras. Para arrancar el cortacésped, no levantarlo.

1. Mantener pulsado el botón de arranque de la combinación de interruptor y enchufe (🔑 7).
2. Tirar de la palanca o asa de seguridad hacia el larguero y mantenerla (🔑 7).
3. Soltar el pulsador de arranque.

Desconexión del motor

1. Soltar la palanca o asa de seguridad.
2. Esperar a que la cuchilla se detenga.

Procedimiento de trabajo

i Respetar la normativa local en cuanto al uso de cortacéspedes.

- Comprobar por completo y a conciencia el terreno que se debe segar y retirar cualquier cuerpo extraño.
- Solo segar si no se halla nadie en la zona de trabajo.
- Solo segar con buenas condiciones de visibilidad.
- Solo conducir el aparato al paso.

- Solo segar con las cuchillas afiladas.
- No segar por encima de ciertos obstáculos (p. ej., ramas, raíces).
- En caso de segar laderas, hacerlo en sentido perpendicular a la pendiente.
No usar el cortacésped cuesta abajo o cuesta arriba o en pendientes con una inclinación superior a los 20°.
- Prestar especial atención al invertir la dirección de trabajo en las laderas.

Consejos para segar

- Empezar a segar lo más cerca posible de la toma de corriente.
- Depositar el cable prolongador siempre en la superficie ya segada.
- Mantener la altura de corte constante de 3–5 cm y no segar más de la mitad de la altura de la hierba.
- No sobrecargar el cortacésped. Si la velocidad del motor desciende considerablemente debido a que la hierba es muy larga y pesada, aumentar la altura de corte y segar en varias veces.
- Segar a primera hora de la mañana o de la tarde para evitar que se seque la hierba recién cortada.
- Durante las fases de gran crecimiento, segar dos veces a la semana. En las épocas poco lluviosas, menos.

Kit de recubrir con mantillo (opcional)

En el proceso de recubrir con mantillo, la hierba segada no se recoge sino que se esparce sobre el césped. El mantillo protege al suelo para que no se seque y le proporciona nutrientes. Los mejores resultados se obtienen cortando regularmente unos 2 cm. Solo la hierba joven con hojas tiernas se pudre rápido.

- Altura de la hierba antes de recubrir con mantillo: máximo 8 cm
- Altura de la hierba después de recubrir con mantillo: mínimo 4 cm

i Adaptar la velocidad de corte del mantillo; no ir demasiado rápido.

Colocación del kit de recubrir con mantillo



Atención: peligro de accidente

Introducir o retirar el kit de recubrir con mantillo solo con el motor apagado y las cuchillas paradas.

1. Retirar el colector de hierba (🔧 3).
2. Levantar la tapa e introducir en el canal de expulsión el kit de recubrir con mantillo (🔧 4a).
 - El kit debe encajar bien (🔧 4b).



Si el kit no encaja, tanto el kit como las cuchillas pueden sufrir daños.

Retirar el kit de recubrir con mantillo.

1. Levantar la tapa y aflojar el bloqueo del kit (🔧 4c /1).
2. Extraer el kit (🔧 4c /2).

Almacenamiento

- Guardar el aparato siempre desenchufado de la red eléctrica.
- Para ahorrar espacio, abatir el larguero.
- Secar el aparato y guardarlo fuera del alcance de niños y personas no autorizadas.

Reparación

- Los trabajos de reparación solo deben ser llevados a cabo por los puntos de servicio AL-KO o servicios autorizados.
- Para evitar desajustes, el mecanismo cortador y los pernos de sujeción solo pueden reemplazarse en conjunto.

Mantenimiento y cuidado



Atención: peligro de accidente

Antes de efectuar cualquier trabajo de mantenimiento y cuidado, retire el enchufe de la toma eléctrica.

Si se debe efectuar algún trabajo de mantenimiento y cuidado en la cuchilla, usar siempre guantes.

Si las cuchillas no están equilibradas provocan fuertes oscilaciones y pueden causar daños al cortacésped.

- Comprobar periódicamente que el dispositivo colector de hierba funcione bien y no esté gastado.
- Al terminar de segar limpiar a fondo el aparato con una escoba de mano o un paño. Los restos de suciedad que queden sin eliminar en la parte inferior del aparato pueden mermar su óptimo funcionamiento.
- No rociar el aparato con agua. Si penetrara agua podría dañarse la combinación de interruptor y enchufe, además del motor eléctrico.
- Regularmente comprobar que las cuchillas no presenten daños. Llevar las cuchillas romas o dañadas para afilar o reemplazar sólo a un punto de servicio AL-KO o a un servicio autorizado. Las cuchillas reafiledadas deben estar equilibradas.
Momento de apriete del tornillo de la cuchilla 15 Nm +5



¡Atención!

Las cuchillas y el eje del motor no debe estar alineados.



Después de haber realizado algún trabajo de mantenimiento en alguna pieza aislante (p. ej. cambiar cuchilla) se debe efectuar una prueba de aislamiento de acuerdo con la directiva VDE 701.

- Es necesario efectuar una comprobación por parte de un experto:
 - tras haber chocado con un obstáculo
 - si se detiene el motor de repente
 - si se doblan las cuchillas
 - si se dobla el eje del motor

Ayuda en caso de avería

Atención: peligro de accidente

Antes de efectuar cualquier trabajo de mantenimiento y cuidado, retirar el enchufe de la toma eléctrica y esperar que la cuchilla se detengan.

Avería	Posibles causas	Solución
El motor no funciona	Sin alimentación de energía eléctrica	Comprobar fusibles de la casa / cable prolongador.
	Cable del aparato defectuoso	Acudir al punto de servicio AL-KO / servicio autorizado.
	Cuchilla bloqueada	Limpiar canal de expulsión/carcasa. La cuchilla debe girar sin obstáculos. Empezar en una zona con hierba baja o una superficie ya segada. Corregir altura de corte.
La potencia del motor disminuye	Demasiada hierba en el canal de expulsión o en la carcasa	Limpiar canal de expulsión / carcasa. Corregir altura de corte.
	Cuchilla roma	Acudir al punto de servicio AL-KO o servicio autorizado para afilar la cuchilla o reemplazarla.
La caja colectora de hierba no se llena lo suficiente	Hierba húmeda	Dejar secar la hierba.
	Caja colectora de hierba obstruida	Limpiar la rejilla de la caja.
	Demasiada hierba en el canal de expulsión o en la carcasa	Limpiar canal de expulsión / carcasa. Corregir altura de corte.
	Cuchilla roma	Acudir al punto de servicio AL-KO o servicio autorizado para afilar la cuchilla o reemplazarla.

 En caso de anomalías que no se citen en esta tabla o que usted mismo no pueda solucionar diríjase, por favor, al servicio de atención al cliente correspondiente.

Garantía

Nosotros solucionamos los posibles fallos del material o de fabricación durante el plazo legal de prescripción de derechos por deficiencias según nuestro criterio mediante reparación o entrega supletoria. El plazo de prescripción se determinará con arreglo a la legislación del país en el que se haya adquirido el aparato.

Nuestra declaración de garantía es válida únicamente en caso de:

- uso correcto del aparato
- observancia de las instrucciones de uso
- utilización de piezas de repuesto originales

La garantía se extingue cuando:

- se realizan intentos de reparación en el aparato
- se realizan modificaciones técnicas en el aparato
- en caso de utilización no conforme a la finalidad prevista (por ejemplo, utilización industrial o comunal)

Quedan excluidos de la garantía:

- los daños de lacado derivados del desgaste normal
- las piezas de desgaste que en la ficha de piezas de repuesto están identificadas con el marco XXX XXX (X)
- motores de combustión: para éstos serán de aplicación las regulaciones de garantía propias del fabricante de motor en cuestión

En caso de proceder la garantía, rogamos se dirija con la presente declaración de garantía y el comprobante de compra a su vendedor o al servicio autorizado de postventa más cercano. Los derechos legales por deficiencias del comprador frente al vendedor no se ven afectados por esta declaración de garantía.

Sobre este manual

- Leia este manual de instruções antes de proceder à colocação em funcionamento. Esta é uma condição essencial para trabalhos seguros e um manuseamento sem avarias.
- Tenha atenção aos avisos de segurança e de advertência constantes nesta documentação e no aparelho.
- Tenha o manual de instruções por perto durante a utilização e faculte-o também a outros utilizadores.

Explicação dos símbolos



Atenção!

O cumprimento escrupuloso destas indicações de advertência pode evitar danos pessoais e/ou materiais.



Indicações especiais para facilitar a compreensão e o manuseamento.



O símbolo da câmara indica a existência de imagens.

Índice

Sobre este manual	46
Descrição do produto	46
Indicações de segurança.....	48
Montagem.....	49
Operação.....	49
Instruções de trabalho	50
Armazenamento	51
Reparação	51
Manutenção e conservação	51
Ajuda em caso de avarias	52
Garantia.....	53
Eliminação.....	230

Descrição do produto

Nesta documentação são descritos corta-relvas eléctricos com cestos colectores de relva. Alguns modelos são adequados adicionalmente para a monda.

Identifique o seu modelo com base nas imagens do produto e na descrição das diferentes opções.

Utilização adequada

Este aparelho foi concebido para aparar relva em zonas privadas e apenas deve ser utilizado em relva seca.

Uma outra utilização, ou uma utilização para além da referida, é inadequada.

Possível utilização incorrecta

- Este corta-relvas não é adequado para a utilização em espaços públicos, parques, locais desportivos, nem para a agricultura ou silvicultura.
- Os dispositivos de segurança existentes não devem ser desmontados ou ligados em ponte, p. ex., ao ligar o aro de protecção à longarina
- Não utilize o aparelho se chover e/ou em relva molhada
- O aparelho não deve ser operado para fins comerciais

Dispositivos de segurança e de protecção



Atenção - perigo de ferimentos!

Os dispositivos de segurança e de protecção não devem ser desactivados!

Aro de protecção / punho de segurança

Conforme a versão, o aparelho está equipado com um aro de protecção ou um punho de segurança. Em caso de perigo, solte-o simplesmente. O motor e a lâmina de corte são parados.

Tampa de desvio

A tampa de desvio protege de elementos projectados.

Visão geral do produto

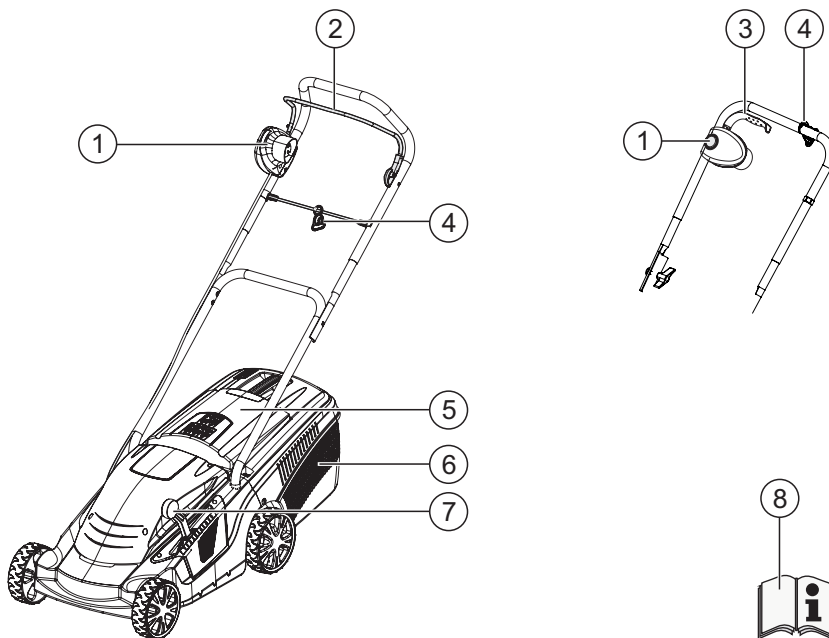

1	Combinação interruptor-ficha*	5	Tampa de desvio
2	Aro de protecção*	6	Cesto colectador de relva
3	Punho de segurança*	7	Regulação central da altura de corte*
4	Alívio de tensão do cabo	8	Manual de instruções

* conforme a versão

Símbolos no aparelho

	Atenção! Cuidado especial no manuseamento.		Antes dos trabalhos de manutenção ou no caso do cabo estar danificado, desligar o aparelho da corrente.
	Antes da colocação em funcionamento, ler o manual de instruções!		Não tocar no dispositivo de corte.
	Atenção, perigo! Manter as mãos e os pés afastados do dispositivo de corte!		Manter distância em relação à zona de perigo.
	Atenção! Lâminas de corte afiadas!		Manter distância em relação ao cabo de ligação.
	Manter o cabo de ligação afastado da lâmina de corte!		Manter o cabo de ligação afastado das lâminas de corte.
	Manter terceiros afastados da zona de perigo!		

Indicações de segurança

O operador da máquina ou o utilizador é responsável pelos acidentes com outras pessoas e sua propriedade.

Atenção!

Utilizar o aparelho e o cabo de extensão apenas em estado tecnicamente perfeito!

Atenção - perigo de ferimentos!

Os dispositivos de segurança e de protecção não devem ser desactivados!

Segurança eléctrica

Atenção - perigo devido à corrente eléctrica!

Perigo devido ao toque de peças sob tensão eléctrica!

Retirar a ficha imediatamente da rede, se o cabo de extensão tiver sido danificado ou cortado!

- A tensão de rede doméstica deve estar conforme as indicações sobre a tensão de rede nos Dados Técnicos, não utilizar qualquer outra tensão de alimentação
- Utilizar apenas cabos de extensão que estejam previstos para a utilização ao ar livre - secção transversal mínima de 1,5 mm²
- Os cabos de extensão danificados ou quebradiços não devem ser utilizados
- Antes de qualquer colocação em funcionamento, verificar o estado do cabo de extensão
- Utilizar sempre o aliviador da tensão do cabo especial para o cabo de extensão
- Manter o cabo afastado da área de corte e desviá-lo sempre da máquina
- Nunca passar com o corta-relvas sobre o cabo de extensão
- Proteger o aparelho da humidade

Indicações de segurança para a operação

- As crianças e as pessoas que não conhecem este manual de instruções não devem utilizar o aparelho
- Cumprir as especificações locais sobre a idade mínima do operador
- Não operar o aparelho sob a influência de álcool, drogas ou medicamentos

- Antes de qualquer utilização, verificar o aparelho quanto a danos e mandar substituir as peças danificadas
- Verificar completa e cuidadosamente o terreno a aparar e remover todos os corpos estranhos
- Usar roupa de trabalho adequada:
 - Calças compridas
 - Calçado resistente e antiderrapante
- Ao trabalhar, ter em atenção uma posição segura
- Manter terceiros afastados da zona de perigo
- Manter corpos, membros e roupa afastados do dispositivo de corte
- Trabalhar apenas com luz do dia suficiente ou iluminação artificial
- Retirar sempre a ficha da rede e aguardar a paragem do aparelho:
 - após o aparecimento de avarias e vibração anormal do aparelho
 - antes de se soltar os bloqueios
 - antes da eliminação de obstruções
 - após o contacto com corpos estranhos



Após o contacto com corpos estranhos procure danos no corta-relvas. Execute as reparações necessárias antes de ligar de novo e trabalhar com o corta-relvas.

- Atenção especial ao inverter o corta-relvas ou quando puxar o corta-relvas para si
- Não aparar sobre obstáculos (p. ex., ramos, raízes de árvores)
- Remover o material de corte apenas com o motor parado
- Desligar o motor se for atravessada outra superfície que não a superfície a aparar
- Nunca levantar ou transportar o aparelho com o motor em funcionamento
- Não deixar o aparelho pronto a funcionar sem vigilância

Montagem

Cumprir as instruções de montagem em anexo.

Atenção!

O aparelho apenas deve ser operado após a montagem estar completa!

Operação

 O símbolo da câmara refere-se às figuras das páginas 4/5.

Regular a altura do corte

Atenção - perigo de ferimentos!

Regular a altura do corte apenas com o motor desligado e a lâmina de corte parada!

A regulação da altura do corte depende do modelo.

Regulação central a



1. Rodar o manípulo cerca de 30° para a direita ( 1a).
 - Para a relva mais curta, pressionar o manípulo para baixo
 - Para a relva mais comprida, puxar o manípulo para cima
2. Rodar o manípulo para a esquerda, enquanto o move ligeiramente para cima ou para baixo até que este engate no nível desejado.

Regulação central b

1. Pressionar a alavanca para o lado para desbloquear e mantê-la ( 1b).
 - Para a relva mais curta, deslocar a alavanca no sentido da roda dianteira
 - Para a relva mais comprida, deslocar a alavanca no sentido da roda traseira
2. Soltar a alavanca e deslocá-la ligeiramente para a frente e para trás, até que esta engate no nível desejado.



Regulação dos eixos

 Ajustar sempre os dois eixos para a mesma altura de corte.

1. Manter o botão da roda dianteira premido e remover a roda do eixo ( 1c).
2. Extrair o eixo com a outra roda e introduzi-lo na altura de corte desejada ( 1d).
3. Voltar a inserir a roda removida. A roda deve engatar.
4. Repetir o processo com o 2º eixo.

Parafuso da roda

 Ajustar sempre os dois eixos para a mesma altura de corte.

1. Desenroscar o parafuso da roda para a esquerda e remover a roda do eixo ( 1e). Se necessário, fazer força contra a segunda roda.
2. Extrair o eixo com a outra roda e introduzi-lo na altura de corte desejada ( 1f).
3. Voltar a inserir a roda removida e aparafusar cuidadosamente o parafuso da roda. Não apertar demasiado.
4. Repetir o processo com o 2º eixo.



Colocar o cesto colector de relva

Atenção - perigo de ferimentos!

Remover e colocar o cesto colector de relva apenas com o motor desligado e a lâmina de corte parada.

1. Levantar a tampa de desvio e engatar o cesto colector de relva no suporte.

Indicação do nível de enchimento (opção)

A indicação do nível de enchimento é pressionada para cima através da corrente de ar produzida durante o corte da relva ( 2a). Se o cesto colector de relva estiver cheio, a indicação do nível de enchimento no cesto encontra-se em ( 2b). O cesto colector de relva deve ser esvaziado.

Esvaziar o cesto colector de relva

1. Levantar a tampa de desvio (📷 3).
2. Desengatar o cesto colector de relva e retirá-lo para trás.
3. Esvaziar o cesto colector de relva.
4. Levantar a tampa de desvio e engatar de novo o cesto colector de relva no suporte.

Estabelecer a ligação à rede

1. Introduzir a ficha de rede do cabo do aparelho na combinação interruptor-ficha (📷 5).
2. Proteger o cabo do aparelho com o aliviador de tensão do cabo (📷 6).
O laço do cabo de rede deve ser comprido de modo que o aliviador de tensão do cabo possa deslizar de um lado para o outro.

Ligar o motor

Ligar o corta-relvas apenas numa base plana, não em relva alta. A base deve estar livre de corpos estranhos, como p. ex., pedras. Não levantar o corta-relvas.

1. Manter o botão de ligar da combinação interruptor-ficha premido (📷 7).
2. Puxar o aro de protecção/punho de segurança contra a longarina e segurá-lo (📷 7).
3. Soltar o botão de ligar.

Desligar o motor

1. Soltar o aro de protecção/punho de segurança.
2. Aguardar a paragem da lâmina de corte.

Instruções de trabalho

 Observar as especificações locais sobre a operação de corta-relvas.

- Verificar completa e cuidadosamente o terreno a aparar e remover todos os corpos estranhos
- Aparar apenas se não se encontrarem terceiros na área de trabalho
- Aparar apenas com boas condições de visibilidade

- Conduzir o aparelho apenas ao ritmo de passo
- Aparar apenas com lâmina de corte afiada
- Não aparar sobre obstáculos (p. ex., ramos, raízes de árvores)
- Em caso de declives, aparar sempre transversalmente ao declive.
Não utilizar a máquina de aparar relva para cima ou para baixo em declives, nem em declives com mais de 20° de inclinação
- Cuidado elevado em declives ao mudar o sentido de trabalho

Conselhos sobre o corte

- Começar com o corte o mais próximo possível da tomada
- Conduzir o cabo de extensão sempre na superfície de relva já aparada
- Altura do corte constante 3–5 cm, não aparar mais de metade da altura da relva
- Não sobrecarregar a máquina de aparar relva! Se a velocidade do motor diminuir visivelmente devido à relva comprida ou dura, aumentar a altura do corte e aparar várias vezes
- Aparar pela manhã ou ao final da tarde para proteger a relva recentemente cortada da dessecação
- Durante as grandes fases de crescimento, aparar duas vezes por semana, nos períodos de pouca chuva respectivamente mais raramente

Moldar com conjunto de molda (opção)

Na molda, o material de corte não é recolhido, mas permanece na relva. A camada morta protege o solo de dessecação e alimenta-o com nutrientes. Os melhores resultados são alcançados através de recorte regular de aprox. 2 cm. A relva mais nova com textura suave decompõe-se rapidamente.



- Altura da relva antes da molda: no máximo 8 cm
- Altura da relva após a molda: no mínimo 4 cm

 Ajustar a velocidade de corte à molda, não trabalhar demasiado rápido.

Colocar o conjunto de molda



Atenção - perigo de ferimentos!

Colocar ou remover o conjunto de molda apenas com o motor desligado e a lâmina de corte parada!

1. Remover o cesto colector de relva ( 3).
2. Levantar a tampa de desvio e colocar o conjunto de molda no canal de expulsão ( 4a).
 - O conjunto de molda deve engatar ( 4b).

 Se o conjunto de molda não engatar, a conjunto de molda e a lâmina de corte podem danificar-se.

Remover o conjunto de molda

1. Levantar a tampa de desvio e soltar o bloqueio no conjunto de molda ( 4c /1).
2. Extrair o conjunto de molda ( 4c /2).

Armazenamento

- Armazenar o aparelho sempre com a ficha de rede retirada
- Para poupar espaço no armazenamento, rebater a longarina superior
- Armazenar o aparelho em local seco e inacessível a crianças e pessoas não autorizadas

Reparação

- Os trabalhos de reparação devem apenas ser executados em pontos de a tência técnica AL-KO e empresas especializadas autorizadas
- Para evitar um desequilíbrio, as ferramentas de corte e os pinos de fixação devem apenas ser substituídos por conjuntos completos

Manutenção e conservação

Atenção - perigo de ferimentos!

Antes de quaisquer trabalhos de manutenção e de conservação, retirar sempre a ficha de rede!

Nos trabalhos de manutenção e de conservação na lâmina de corte, usar sempre luvas de trabalho!

As lâminas de corte não calibradas provocam vibrações fortes e danificam o corta-relvas.

- Verificar o dispositivo colector de relva regularmente quando ao funcionamento e desgaste
- Após o corte da relva, limpar o aparelho a fundo com uma vassourinha ou pano de limpeza. A sujidade não eliminada na parte inferior do aparelho pode prejudicar o funcionamento.
- Não lavar o aparelho com água! A água que entra pode destruir a combinação interruptor-ficha, bem como o motor eléctrico
- Verificar a lâmina de corte regularmente quanto a danos. Afiar/mandar substituir as lâminas de corte gastas ou danificadas apenas num ponto de a tência técnica AL-KO ou numa empresa especializada autorizada. As lâminas de corte reafiadas devem estar calibradas
Binário de aperto do parafuso da lâmina 15 Nm +5

Atenção!

A lâmina e eixo do motor não devem ser alinhados!

 Após os trabalhos de manutenção nas peças de isolamento (p. ex. substituição da lâmina de corte) deve ser executado um teste de protecção de isolamento de acordo com a Directiva VDE 701.

- A inspecção competente é necessária:
 - após a subida de um obstáculo
 - em caso de paragem imediata do motor
 - no caso de a lâmina de corte estar deformada
 - no caso do eixo do motor estar deformado

Ajuda em caso de avarias

Atenção - perigo de ferimentos!

Antes de todos os trabalhos de manutenção e conservação, retirar sempre a ficha de rede e aguardar a paragem da lâmina de corte!

Avaria	Causa possível	Solução
O motor não funciona	Falta de alimentação eléctrica	Verificar o fusível principal / cabo de extensão.
	Cabo do aparelho danificado	Procurar o ponto de a tência técnica AL-KO / empresa especializada autorizada.
	Lâmina de corte bloqueada	Limpar o canal de expulsão / caixa, a lâmina de corte deve poder girar livremente. Ligar em relva baixa ou em superfície já aparada, corrigir a altura do corte.
A potência do motor diminui	Demasiada relva no canal de expulsão ou na caixa	Limpar o canal de expulsão / a caixa. Corrigir a altura do corte.
	Lâmina de corte gasta	Procurar o ponto de a tência técnica AL-KO ou a empresa especializada autorizada e mandar afiar/substituir a lâmina de corte.
A caixa colectora de relva não enche o suficiente	Relva húmida	Deixar a relva secar.
	Caixa colectora de relva obstruída	Limpar a grelha da caixa colectora de relva.
	Demasiada relva no canal de expulsão ou na caixa	Limpar o canal de expulsão / a caixa. Corrigir a altura do corte.
	Lâmina de corte gasta	Procurar o ponto de a tência técnica AL-KO ou a empresa especializada autorizada e mandar afiar/substituir a lâmina de corte.

 Em caso de avarias não indicadas nesta tabela ou que não consiga resolver, contacte o nosso serviço de apoio a clientes pertinente.

Garantia

Garantimos a reparação ou substituição do produto em caso de eventuais falhas de material ou erros de fabrico durante o prazo de validade legal aplicável a prestação de garantia. O prazo da garantia varia em função da legislação do país de compra do aparelho.

Aceitamos a garantia apenas se:

- Se o aparelho for usado correctamente
- Se o manual de instruções for respeitado
- Se forem usadas peças sobressalentes originais

Não podemos aceitar a garantia:

- Se se tentar reparar o aparelho
- Se forem feitas alterações técnicas no aparelho
- Se o aparelho não for usado correctamente (por exemplo, utilização industrial ou comunitária)

Situações não abrangidas pela garantia:

- Danos na pintura, provocados pelo desgaste normal
- Peças de desgaste que estejam identificadas com XXX XXX (X) no cartão de peças sobressalentes
- Motores de combustão - neste caso aplica-se a garantia separada do fabricante do motor em questão

Para fazer uso da garantia, dirija-se ao seu vendedor ou ao serviço de apoio a clientes autorizado mais próximo e apresente esta declaração de garantia e o recibo de compra. Esta aceitação da garantia não afecta o direito a reivindicações de garantia legais do comprador em relação ao vendedor.

Riguardo questo manuale

- Leggere attentamente queste istruzioni prima di mettere in funzione la macchina. Questo è il presupposto per un lavoro sicuro e un utilizzo senza inconvenienti.
- Prestare attenzione alle istruzioni e alle avvertenze di sicurezza presenti in questa documentazione e sulla macchina.
- Conservare le istruzioni per l'uso e consegnarle a un eventuale utilizzatore successivo.

Legenda



Attenzione!

Attenendosi strettamente a queste avvertenze si possono evitare danni a cose e/o persone.



Note speciali per una migliore comprensione e un migliore utilizzo.



Il simbolo della macchina fotografica rimanda a illustrazioni.

Sommario

Riguardo questo manuale	54
Descrizione del prodotto	54
Istruzioni di sicurezza	56
Montaggio	57
Uso	57
Avvertenze di lavoro	58
Magazzinaggio	59
Riparazione	59
Manutenzione e cura	59
Rimedi in caso di guasto	60
Garanzia	61
Smaltimento	230

Descrizione del prodotto

In questa documentazione vengono descritti tosaerba elettrici con cesto raccogliherba. Alcuni modelli sono inoltre adatti alle operazioni di pacciamatura.

Identificare il modello mediante le immagini di prodotto e la descrizione delle varie opzioni.

Utilizzo conforme alle norme

Quest'apparecchio è concepito per il taglio di tappeti erbosi nel settore privato e deve essere utilizzato solo su prati asciutti.

Un uso diverso da quello indicato vale come utilizzo improprio.

Uso errato possibile

- Questo tosaerba non è adatto all'impiego in impianti pubblici, parchi, centri sportivi o nel settore agricolo e forestale
- I dispositivi di sicurezza presenti non devono essere smontati o esclusi, ad es. con il fissaggio della staffa di sicurezza sul manubrio
- Non utilizzare l'apparecchio in caso di pioggia e/o su prati bagnati
- L'apparecchio non deve essere utilizzato nel settore commerciale

Dispositivi di sicurezza e protezione



Attenzione - Pericolo di lesioni!

Non mettere fuori uso i dispositivi di sicurezza e protezione!

Staffa di sicurezza / maniglia di sicurezza

A seconda della versione, l'apparecchio è dotato di una staffa di sicurezza o di una maniglia di sicurezza. In caso di pericolo, basta rilasciare tale elemento. Il motore e la lama si arrestano.

Deflettore

Il deflettore svolge la funzione di protezione da eventuali oggetti proiettati.

Il prodotto in sintesi

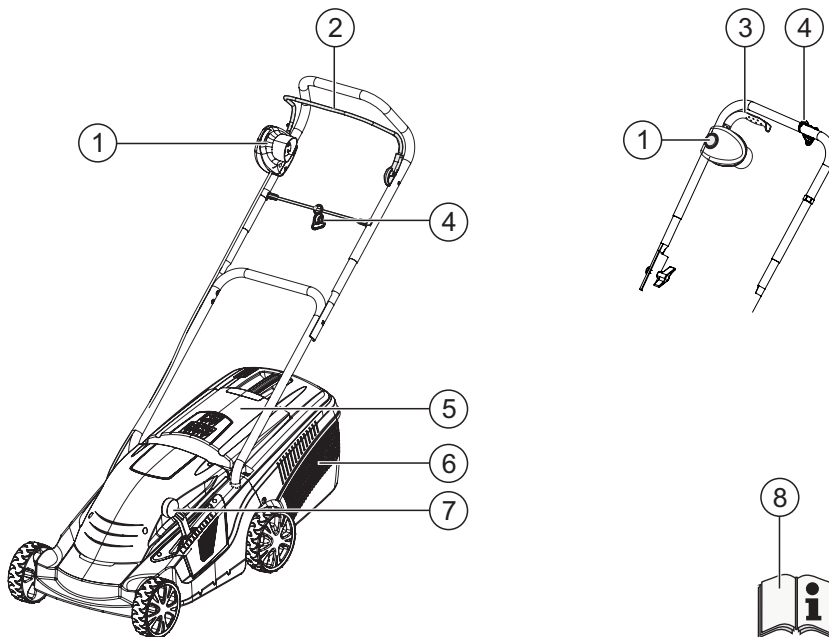

1	Sistema interruttore-connettore*	5	Deflettore
2	Staffa di sicurezza*	6	Cestello raccogliërba
3	Maniglia di sicurezza*	7	Regolazione centrale dell'altezza di taglio*
4	Scarico della trazione per cavo	8	Istruzioni per l'uso

* a seconda della versione

Simboli sull'apparecchio

	Attenzione! Particolare cautela durante l'uso.		Scollegare sempre l'apparecchio dalla rete prima degli interventi di manutenzione o in caso di cavo danneggiato.
	Prima della messa in funzione leggere le istruzioni per l'uso!		Non mettere le mani nell'utensile da taglio.
	Attenzione pericolo! Tenere mani e piedi lontani dall'utensile da taglio!		Rispettare la distanza dalla zona di pericolo.
	Attenzione! Lame affilate!		Rispettare la distanza dal cavo di collegamento.
	Tenere lontano il cavo di collegamento dalla lama!		Tenere lontano il cavo di collegamento dalle lame.
	Tenere lontane le altre persone dalla zona di pericolo!		

Istruzioni di sicurezza

L'operatore o l'utente è responsabile di eventuali pericoli e incidenti ad altre persone e beni materiali.

Attenzione!

Utilizzare l'apparecchio e la prolunga elettrica solo in condizioni tecniche ottimali!

Attenzione - Pericolo di lesioni!

Non mettere fuori uso i dispositivi di sicurezza e protezione!

Sicurezza elettrica

Attenzione - Pericolo dovuto alla corrente elettrica!

Pericolo in caso di contatto con componenti in tensione!

Staccare immediatamente la spina dalla rete se la prolunga elettrica è stata danneggiata o tagliata!

- La tensione di rete locale deve corrispondere alla tensione di rete riportata nei Dati tecnici, non utilizzare un altro tipo di tensione di alimentazione
- Utilizzare solo prolunghie elettriche previste per l'uso all'aperto con sezione minima di 1,5 mm²
- Non utilizzare prolunghie elettriche danneggiate o usurate
- Prima di ogni messa in funzione controllare lo stato della prolunga elettrica utilizzata
- Utilizzare sempre l'apposito scarico della trazione per cavo per la prolunga elettrica
- Tenere lontano il cavo dalla zona di taglio e mantenerlo sempre lontano dalla macchina
- Non passare mai con il tosaerba sulla prolunga elettrica
- Proteggere l'apparecchio dall'umidità

Avvertenze di sicurezza Uso

- I bambini e le persone che non conoscono le istruzioni per l'uso non devono utilizzare l'apparecchio
- Rispettare le disposizioni locali relative all'età minima dell'utente
- Non usare l'apparecchio in caso di consumo di bevande alcoliche, droghe o medicinali

- Prima di utilizzare l'apparecchio, controllare sempre che non presenti danneggiamenti, sostituire i componenti danneggiati
- Controllare attentamente e completamente il prato da tagliare, rimuovere tutti gli oggetti estranei
- Indossare indumenti adatti ai lavori:
 - Calzoni lunghi
 - Scarpe robuste e antiscivolo
- Durante il lavoro garantire le condizioni di sicurezza
- Tenere lontane le altre persone dalla zona di pericolo
- Tenere corpo, arti e indumenti lontano dall'utensile da taglio
- Lavorare solo con luce diurna sufficiente o con illuminazione artificiale
- Staccare sempre la spina dalla rete e attendere l'arresto dell'apparecchio:
 - in caso di guasti e vibrazioni insolite dell'apparecchio
 - prima di rimuovere eventuali blocchi
 - prima di eliminare eventuali intasamenti
 - in caso di contatto con corpi estranei



In caso di contatto con corpi estranei accertarsi che il tosaerba non abbia subito un danneggiamento. Eseguire le riparazioni necessarie prima di iniziare nuovamente ad utilizzare il tosaerba.

- Prestare particolare attenzione quando si ribalta il tosaerba o quando si tira verso di sé il tosaerba
- Non eseguire il taglio sopra ostacoli (ad es. rami, radici di alberi)
- Rimuovere l'erba tagliata solo con il motore fermo
- Spegnerne il motore quando si attraversa una superficie diversa da quella da tagliare
- Non sollevare o trasportare mai l'apparecchio con il motore in funzione
- Non lasciare l'apparecchio operativo senza sorveglianza

Montaggio

Attenersi alle istruzioni di montaggio allegate.

Attenzione!

L'apparecchio può essere utilizzato solo dopo aver completato il montaggio!

Uso

 L'icona della macchina fotografica fa riferimento alle figure a pagina 4 / 5.

Regolazione dell'altezza di taglio

Attenzione - Pericolo di lesioni!

Regolare l'altezza di taglio solo con il motore spento e lama ferma!

La regolazione dell'altezza di taglio è diversa da modello a modello.

Regolazione centrale a



1. Ruotare la maniglia di circa 30° in senso orario ( **1a**).
 - Per ottenere erba di altezza minore premere verso il basso la maniglia
 - Per ottenere erba di altezza maggiore tirare verso l'alto la maniglia
2. Ruotare la maniglia in senso antiorario e spostarla leggermente verso l'alto o il basso fino all'incastro nel livello desiderato.

Regolazione centrale b

1. Premere lateralmente e mantenere in posizione la leva per lo sbloccaggio ( **1b**).
 - Per erba di altezza minore spostare la leva in direzione della ruota anteriore
 - Per erba di altezza maggiore spostare la leva in direzione della ruota posteriore
2. Rilasciare la leva e spingerla leggermente in avanti o indietro fino all'incastro nel livello desiderato.



Regolazione degli assi

 Regolare sempre entrambi gli assi sulla stessa altezza di taglio.

1. Mantenere premuto il pulsante sulla ruota anteriore e rimuovere la ruota dall'asse ( **1c**).
2. Estrarre l'asse con la ruota rimanente e inserirlo nella posizione di taglio desiderata ( **1d**).
3. Inserire nuovamente la ruota rimossa. La ruota deve incastrarsi.
4. Ripetere l'operazione con il secondo asse.

Vite della ruota

 Regolare sempre entrambi gli assi sulla stessa altezza di taglio.



1. Svitare le vite della ruota in senso antiorario e rimuovere la ruota dall'asse ( **1e**). Se necessario, tenere ferma la seconda ruota.
2. Estrarre l'asse con la ruota rimanente e inserirlo nella posizione di taglio desiderata ( **1f**).
3. Inserire nuovamente la ruota rimossa e avvitare con cautela la vite della ruota. Non serrare eccessivamente.
4. Ripetere l'operazione con il secondo asse.

Applicazione del cestello raccoglierba

 **Attenzione - Pericolo di lesioni!**
Applicare o rimuovere il cestello raccoglierba solo con il motore spento e lama ferma.

1. Sollevare il deflettore e agganciare il cestello raccoglierba nel supporto.

Indicatore di riempimento (opzione)

L'indicatore di riempimento viene spinto verso l'alto dalla corrente d'aria durante il taglio ( **2a**). Se il cestello raccoglierba è pieno, l'indicatore di riempimento è a filo con il cestello ( **2b**). Il cestello raccoglierba deve essere svuotato.

Svuotamento del cestello raccoglierba

1. Sollevare il deflettore (📷 3).
2. Sganciare il cestello raccoglierba e rimuoverlo verso il lato posteriore.
3. Svuotare il cestello raccoglierba.
4. Sollevare il deflettore e agganciare nuovamente il cestello raccoglierba nel supporto.

Collegamento alla rete

1. Inserire il connettore di rete del cavo di collegamento dell'apparecchio nel sistema interruttore-connettore (📷 5).
2. Fissare il cavo di collegamento dell'apparecchio con lo scarico della trazione per cavo (📷 6).
Il cappio del cavo di rete deve essere di lunghezza tale che lo scarico della trazione per cavo possa scorrere da un lato all'altro.

Accensione del motore

Avviare il tosaerba solo su un terreno piano senza erba alta. Il terreno deve essere privo di oggetti estranei come ad es. pietre. Non sollevare il tosaerba per l'avviamento.

1. Mantenere premuto il pulsante di avvio del sistema interruttore-connettore (📷 7).
2. Tirare e tenere la staffa / maniglia di sicurezza verso il manubrio (📷 7).
3. Rilasciare il pulsante di avvio.

Spegnimento del motore

1. Rilasciare la staffa / maniglia di sicurezza.
2. Attendere l'arresto completo della lama.

Avvertenze di lavoro

 Osservare le norme locali per l'esercizio dei tosaerba.

- Controllare attentamente e completamente il prato da tagliare, rimuovere tutti gli oggetti estranei
- Eseguire il taglio solo se nessun estraneo si trova nella zona di lavoro

- Eseguire il taglio solo in caso di buone condizioni visive
- Condurre l'apparecchio a passo d'uomo
- Eseguire il taglio solo con lama affilata
- Non eseguire il taglio sopra ostacoli (ad es. rami, radici di alberi)
- In caso di pendii, eseguire sempre il taglio in direzione trasversale al pendio.
Non utilizzare il tosaerba salendo o scendendo dai pendii e su pendii con un'inclinazione superiore a 20°
- Prestare particolare attenzione sui pendii durante il cambio della direzione di lavoro

Consigli per il taglio dell'erba

- Iniziare a lavorare il più vicino possibile alla presa
- Condurre la prolunga elettrica sempre sulla superficie di prato già tagliata
- Altezza di taglio costante 3–5 cm, non tagliare più della metà dell'altezza dell'erba
- Non sovraccaricare il tosaerba! Se il numero di giri del motore si riduce in modo evidente a causa di erba alta e difficile da tagliare, aumentare l'altezza di taglio e passare più volte sull'area da tagliare
- Eseguire il taglio nelle prime ore della mattinata o nel tardo pomeriggio per evitare che il prato appena tagliato si secchi
- Durante le fasi di crescita spiccata eseguire il taglio due volte alla settimana, durante i periodi di siccità eseguire il taglio con frequenza rispettivamente minore

Pacciamatura con kit di pacciamatura (opzione)

Con la pacciamatura l'erba tagliata non viene raccolta ma rimane sul prato. La pacciamatura protegge il terreno dall'essiccazione e fornisce sostanze nutritive. I risultati migliori si raggiungono con un taglio regolare di circa 2 cm. Soltanto l'erba cresciuta da poco con tessuti teneri si decompone rapidamente.



- Altezza dell'erba prima della pacciamatura: Massimo 8 cm
- Altezza dell'erba dopo la pacciamatura: Almeno 4 cm

 Adattare la velocità di taglio all'operazione di pacciamatura, non procedere a velocità eccessiva.

Inserimento del kit di pacciamatura



Attenzione - Pericolo di lesioni!

Inserire o rimuovere il kit di pacciamatura solo con il motore spento e lama ferma!

1. Rimuovere il cestello raccogliherba ( 3).
2. Sollevare il deflettore e inserire il kit di pacciamatura nel canale di espulsione ( 4a).
 - Il kit di pacciamatura deve incastrarsi ( 4b).

 Se il kit di pacciamatura non si incastra, il kit e la lama possono subire danneggiamenti.

Rimozione del kit di pacciamatura

1. Sollevare il deflettore e allentare il bloccaggio sul kit di pacciamatura ( 4c /1).
2. Estrarre il kit di pacciamatura ( 4c /2).

Magazzinaggio

- Magazzinare sempre l'apparecchio con la spina di rete disinserita
- Per risparmiare spazio, piegare la traversa superiore
- Magazzinare l'apparecchio in un locale asciutto fuori dalla portata di bambini e persone non autorizzate

Riparazione

- I lavori di riparazione devono essere effettuati esclusivamente da centri di assistenza AL-KO e ditte specializzate autorizzate
- Per evitare una squilibratura gli utensili da taglio e i perni di fissaggio devono essere sostituiti solo in gruppo

Manutenzione e cura

Attenzione - Pericolo di lesioni!

Prima di ogni operazione di manutenzione e di cura, staccare sempre la spina di rete!

In caso di operazioni di manutenzione e cura sulla lama indossare sempre guanti da lavoro!

La mancata equilibratura delle lame provoca forti vibrazioni e danneggia il tosaerba.

- Controllare regolarmente che il dispositivo raccogliherba funzioni correttamente e non presenti segni di usura
- Al termine del taglio, pulire accuratamente l'apparecchio con una spazzola o un panno. Lo sporco non rimosso sul lato inferiore dell'apparecchio può ridurne la funzionalità
- Non spruzzare mai acqua sull'apparecchio! Le infiltrazioni d'acqua possono distruggere irreparabilmente il sistema interruttore-connettore e il motore elettrico
- Controllare regolarmente che le lame non presentino danneggiamenti. Fare affilare / sostituire le lame senza filo o danneggiate solo presso un centro di assistenza AL-KO o una ditta specializzata autorizzata. Le lame riaffilate devono essere equilibrate
Coppia di serraggio della vite delle lame 15 Nm +5

Attenzione!

La lama e l'albero motore non devono essere centrati!

 Al termine di interventi di manutenzione su componenti isolati (ad es. sostituzione delle lame) è necessario eseguire una prova della protezione isolante ai sensi della direttiva VDE 701.

- È necessario il controllo di un tecnico:
 - dopo essere passati su un ostacolo
 - in caso di arresto immediato del motore
 - in caso di piegatura delle lame
 - in caso di piegatura dell'albero motore

Rimedi in caso di guasto

Attenzione - Pericolo di lesioni!

Prima di ogni operazione di manutenzione e di cura, staccare sempre la spina di rete e attendere l'arresto della lama!

Guasto	Causa possibile	Rimedio
Il motore non funziona	Alimentazione elettrica assente	Controllare il salvavita nell'edificio / la prolunga elettrica.
	Cavo dell'apparecchio difettoso	Rivolgersi al centro di assistenza AL-KO / alla ditta specializzata autorizzata.
	Lama bloccata	Pulire il canale di espulsione / l'alloggiamento, la lama deve poter ruotare liberamente. Avviare l'apparecchio su erba bassa o su una superficie già tagliata, correggere l'altezza di taglio.
La potenza del motore si riduce	Troppa erba nel canale di espulsione o nell'alloggiamento	Pulire il canale di espulsione / l'alloggiamento. Correggere l'altezza di taglio.
	Lama senza filo	Rivolgersi al centro di assistenza AL-KO o a una ditta specializzata autorizzata e far affilare / sostituire la lama.
Il raccoglierba non si riempie sufficientemente	Erba umida	Lasciar asciugare l'erba.
	Raccoglierba intasato	Pulire la retina del raccoglierba.
	Troppa erba nel canale di espulsione o nell'alloggiamento	Pulire il canale di espulsione / l'alloggiamento. Correggere l'altezza di taglio.
	Lama senza filo	Rivolgersi al centro di assistenza AL-KO o a una ditta specializzata autorizzata e far affilare / sostituire la lama.

 In presenza di anomalie, che non siano riportate in tabella o che non si è in grado di eliminare, rivolgersi al nostro Servizio a tenza clienti di zona.

Garanzia

Qualsiasi difetto del materiale o di fabbricazione sarà eliminato durante il periodo di garanzia previsto dalla legge, a nostra scelta, tramite riparazione o sostituzione. Il periodo di garanzia dipende dalle leggi del paese, in cui viene acquistata la macchina.

La nostra garanzia è valida solo nei seguenti casi:

- utilizzo corretto della macchina
- rispetto delle istruzioni per l'uso
- impiego di ricambi originali

La garanzia decade nei seguenti casi:

- tentativi di riparazione sulla macchina
- modifiche tecniche alla macchina
- impiego non conforme alle prescrizioni (per es. impiego professionale o in ambito pubblico)

Sono esclusi dalla garanzia:

- danni alla vernice riconducibili alla normale usura
- particolari soggetti a usura, che sulla scheda ricambi siano contrassegnati da XXX XXX (X)
- motori a combustione – Per questi valgono le norme di garanzia del produttore del motore

Per richiedere una prestazione in garanzia rivolgersi - con questa dichiarazione e lo scontrino dell'acquisto - al rivenditore o al Centro a tenza autorizzato più vicino. La presente garanzia lascia invariate le rivendicazioni di garanzia legali dell'acquirente nei riguardi del venditore.

Spremna beseda k priročniku

- Pred zagonom preberite prijučujoče navodilo za uporabo. To je predpogoj za varno delo in nemoteno delovanje.
- Upoštevajte varnostne napotke in opozorila v tej dokumentaciji in na napravi.
- Navodilo za uporabo shranite in ga izročite morebitnemu naslednjemu uporabniku.

Pojasnilo oznak



Pozor!

Ravnanje strogo v skladu s temi opozorili lahko prepreči poškodbe oseb in materialno škodo.



Posebna navodila za boljše razumevanje in rokovanje.



Simbol fotoaparata opozarja na slike.

Vsebina

Spremna beseda k priročniku.....	62
Opis izdelka.....	62
Varnostni napotki.....	64
Montaža.....	65
Upravljanje.....	65
Delovni napotki.....	66
Skladiščenje.....	67
Popravlila.....	67
Vzdrževanje in nega.....	67
Pomoč v primeru motenj.....	68
Garancija.....	69
Odstranjevanje.....	230

Opis izdelka

V tej dokumentaciji so opisane električne kosilnice s košaro za travo. Nekateri modeli so primerni tudi za mulčanje.

Identificirajte svoj model na podlagi slik o izdelku in opisa različnih opcij.

Uporaba v skladu z določili

Ta naprava je namenjena košenju posušenih travnatih površin za zasebno rabo.

Kakršnakoli druga uporaba velja za neskladno s predpisi.

Napačna uporaba

- Ta kosilnica ni primerna za uporabo na javnih površinah, parkih, športnih prizoriščih ter v kmetijstvu in gozdarstvu.
- Obstoječih varnostnih naprav ne smete demontirati ali premostiti, npr. s privezovanjem varnostnega loka na držalo.
- Naprave ne uporabljajte v dežju in/ali kadar je trava mokra.
- Naprave ne smete uporabljati za obrtne namene.

Varnostne in varovalne naprave



Pozor - nevarnost poškodb!

Varnostnih in varovalnih naprav ne smete odstraniti!

Varnostni lok / varnostni ročaj

Naprava je opremljena z varnostnim lokom ali varnostnim ročajem. Odvisno od različice. V primeru nevarnosti ga enostavno spustite. Motor in rezalni nož se zaustavita.

Zaščitni pokrov

Zaščitni pokrov varuje pred izvrenimi deli.

Pregled izdelkov

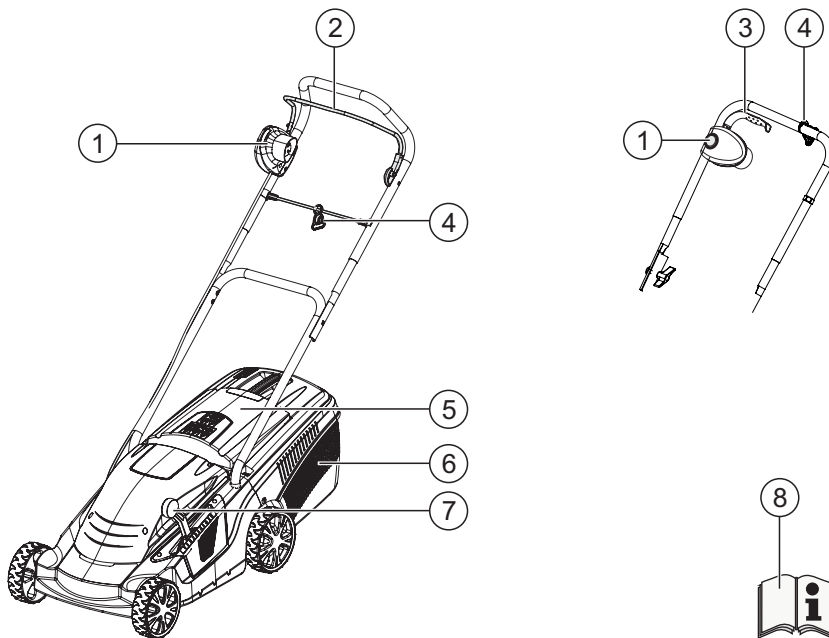

1	Kombinacija stikalo-vtič*	5	Zaščitni pokrov
2	Varnostni lok*	6	Košara za travo
3	Varnostni ročaj*	7	Osrednja nastavitve višine reza*
4	Razbremenitev potega kabla	8	Navodila za obratovanje

* odvisno od različice

Simboli na napravi

	Pozor! Pri ravnanju z napravo bodite zelo previdni.		Napravo pred vzdrževalnimi deli ali v primeru poškodovanega kabla vedno odklopite od omrežja.
	Pred zagonom preberite navodila za uporabo!		Ne prijemajte rezil.
	Pozor - nevarno! Ne segajte oz. stopajte preblizu rezilom!		Držite razdaljo do območja nevarnosti.
	Pozor! Ostri rezalni noži!		Držite razdaljo do priključnega voda.
	Zavarujte priključni vod pred rezalnimi nožem!		Zavarujte priključni vod pred rezalnimi noži.
	Osebe, ki naprave ne upravljajo, naj se odstranijo z območja nevarnosti!		

Varnostni napotki

Upravitelj ali uporabnik sta odgovorna za nesreče, ki poškodujejo druge osebe in njihovo lastnino.



Pozor!

Prosimo, uporabljajte napravo in podaljševalni kabel samo v tehnično brezhibnem stanju!



Pozor - nevarnost poškodb!

Varnostnih in varovalnih naprav ne smete odstraniti!

Zaščita pred elektriko



Pozor - nevarnost zaradi toka!

Nevarnost zaradi dotikanja delov, ki prevajajo napetost!

Vtič nemudoma odklopite od omrežja, kadar je podaljševalni kabel poškodovan oz. pretrgan!

- Hišno napetostno omrežje mora ustrezati navedbam o omrežni napetosti, ki so navedene v tehnični dokumentaciji. Drugih napetosti ne uporabljajte.
- Uporabljajte samo podaljševalne kable, ki so predvideni za uporabo na prostem - min. premer 1,5 mm²
- Ne uporabljajte poškodovanih ali lomljivih podaljševalnih kablov
- Pred vsakim zagonom preverite stanje podaljševalnega kabla
- Za podaljševalni kabel vedno uporabljajte posebno razbremenitev kablskega potega
- Kabel imejte vedno oddaljen od območja rezila in vedno naj poteka daleč od naprave.
- Nikoli ne zapeljite s kosilnico prek podaljševalnega kabla
- Napravo varujte pred vlago

Varnostni napotki za upravljanje

- Naprave ne smejo uporabljati otroci ali osebe, ki niso seznanjene z navodili za uporabo
- Upoštevajte krajevna določila o najnižji dovoljeni starosti osebe, ki upravlja z napravo

- Z napravo ne smejo upravljati osebe, ki so pod vplivom alkohola, mamil ali zdravil
- Napravo pred vsako uporabo preverite in nadomestite morebitne poškodovane dele
- Območje, ki ga boste kosili, v celoti in skrbno preverite ter odstranite morebitne tujke
- Nosite priporočljivo delavno obleko:
 - dolge hlače
 - stabilno in ne drsnno obutev
- Pri delu upoštevajte varno postavitve
- Odstranite tretje osebe z območja nevarnosti
- Od rezil odstranite telo, okončine in obleke
- Z napravo opravljajte le pri zadostni dnevni svetlobi ali umetni osvetlitvi
- Vtič vedno odklopite od omrežja in počakajte, da naprava miruje:
 - če nastopijo motnje in nenavadno vibriranje naprave
 - pred sprostitvijo blokad
 - pred odstranitvijo zamašitev
 - ob stiku s tujki



Po stiku s tujki preverite morebitne poškodbe na kosilnici. Opravite potrebna popravila, preden napravo ponovno zaženete in ponovno delate s kosilnico.

- Še posebej bodite pozorni, kadar se kosilnica obrne ali kadar kosilnico uporabljate zelo blizu sebi
- Pri košenju se izogibajte oviram (npr. vejam, drevesnim koreninam)
- Odreznine odstranjujte le, kadar je motor v mirovanju
- Odklopite motor, kadar prečkate površino, ki ni namenjena košenju
- Naprave nikoli ne dvigujte ali nosite pri prižganem motorju
- Ne puščajte naprave brez nadzora

Montaža

Upoštevajte priložena navodila za montažo.

Pozor!

Napravo smete uporabljati šele, ko je ta v celoti nameščena!

Upravljanje



Simbol kamere kaže na sliko, ki se nahaja na strani 4 / 5.

Nastavite višino rezanja



Pozor - nevarnost poškodb!

Višino rezanja nastavljajte samo, kadar je motor ugasnjen in rezalni nož v mirovanju!

Nastavitev višine rezanja je odvisna od modela kosilnice.

Osrednja nastavitve a

- Zavrtite ročaj za ca. 30° v smeri urinega kazalca ( 1a).
 - Za nižjo travo potisnite ročaj navzdol
 - Za višjo travo potisnite ročaj navzgor
- Ročaj zavrtite v obratni smeri urinega kazalca in ga pri tem na rahlo premaknite navzgor in navzdol, dokler se ne zaskoči v zeleni stopnji.



Osrednja nastavitve b

- Ročico za odblokiranje pritisnite in držite v stran ( 1b).
 - Za nižjo travo potisnite ročico v smeri sprednjega kolesa
 - Za višjo travo potisnite ročico v smeri zadnjega kolesa
- Spustite ročico in jo potisnite na rahlo naprej ali nazaj, dokler se ne zaskoči v zeleni stopnji.

Nastavitev osi





Vedno nastavite obe osi v enaki višini rezanja.

- Držite pritisnjen gumb na sprednjem kolesu in kolo povlecite z osi ( 1c).
- Izvlecite os s preostalim kolesom in ga vstavite v zeleni višini rezanja ( 1d).
- Ponovno namestite sneto kolo. Kolo se mora zaskočiti.
- Postopek ponovite pri 2. osi.

Kolesni vijak



Vedno nastavite obe osi v enaki višini rezanja.

- Kolesni vijak odvijte v obratni smeri urinega kazalca in kolo izvlecite z osi ( 1e). Če je potrebno držite drugo kolo.
- Izvlecite os s preostalim kolesom in ga vstavite v zeleni višini rezanja ( 1f).
- Ponovno namestite sneto kolo in previdno namestite kolesni vijak. Ne privijte ga premočno.
- Postopek ponovite pri 2. osi.

Namestitev košare za travo





Pozor - nevarnost poškodb!

Košaro za travo snemite in namestite le, kadar je motor izklopljen in rezalni nož v mirovanju.

- Dvignite zaščitni pokrov in namestite košaro za travo v držala.

Prikaz stanja polnosti (opcija)

Prikaz stanja polnosti je prek zračnega toka pri košenju potisnjen navzgor ( 2a). Če je košara za travo polna, se prikaz stanja polnosti prilega košari ( 2b). Košaro za travo je potrebno izprazniti.

Praznjenje košare za travo

1. Dvignite zaščitni pokrov (🔌 3).
2. Izvesite košaro za travo in jo v smeri nazaj snemite.
3. Izpraznite košaro za travo.
4. Dvignite zaščitni pokrov in ponovno namestite košaro za travo v držala.

Vzpostavitev omrežnega priklopa

1. Omrežni vtič priključnega voda naprave vtaknite v kombinacijo stikalo-vtič (🔌 5).
2. Priključni vod naprave zavarujte z razbremenitvijo kableskega potega (🔌 6).
Zanka omrežnega kabla mora biti tako dolga, da lahko razbremenitev kableskega potega zdrsnje z ene na drugo stran.

Vklop motorja

Kosilnico lahko uporabljate le na ravni podlagi. Ne začnite v visoki travi. Podlaga ne sme vsebovati tujkov, npr. kamnov. Pri zagonu ne dvigajte kosilnice.

1. Držite pritisnjen gumb za zagon kombinacije stikalo-vtič (🔌 7).
2. Potegnite in držite varnostni lok / varnostni ročaj povlecite in držite proti držalu (🔌 7).
3. Spustite gumb za zagon.

Izklop motorja

1. Spustite varnostni lok / varnostni ročaj.
2. Počakajte na mirovanje rezalnega noža.

Delovni napotki

 Upošteвайте krajevna določila o opravljanju s kosilnicami.

- Območje, ki ga boste kosili, v celoti in skrbno preverite ter odstranite morebitne tujke
- Nato začnite s košenjem, če se na delovnem območju ne nanašajo tretje osebe
- Kosite le ob dobri vidljivosti
- Napravo premikajte v hitrosti, ki je enaka zmeremu koraku

- Kosite le z ostrimi rezalnimi noži
- Pri košenju se izogibajte oviram (npr. vejam, drevesnim koreninam)
- Na visečih območjih kosite vedno pravokotno na pobočje.
- Kosilnice ne uporabljajte na pobočjih navzdol ali navzgor in pobočjih z več kot 20° naklonom
- Na visečih območjih bodite še posebej pozorni pri spreminjanju delovne smeri

Napotki za košenje

- S košenjem začnite čim bližje vtičnici.
- Podaljševalni kabel naj bo vedno na že pokošeni travnati površini.
- Višina rezanja naj bo nespremenjena 3–5 cm. Ne kosite več kot polovico višine trave.
- Ne preobremenjujte kosilnice! Če število vrtljajev motorja zaradi dolge in težke trave občutno pade, dvignite višino rezanja in večkrat pokosite
- Kosite v jutranjih ali poznih popoldanskih urah, saj to varuje sveže pokošeno travo pred izsušitvijo
- V času močno povečane faze rasti kosite dvakrat tedensko, v nedeževnih obdobjih pa ustrezno manjkrat

Mulčanje, mulč (opcija)

Pri mulčanju se odreznine ne pobirajo, temveč ostanejo na travi. Mulč varuje tla pred izsušitvijo in jim priskrbuje hranilne snovi. Najbolj učinkovito je redno košenje po ca. 2 cm. Mlada trava z listnatimi tkivi hitro razpade.



- Višina trave pred mulčanjem: maks. 8 cm
- Višina trave po mulčanju: min. 4 cm

 Prilagodite hitrost koraka mulčanju in ne hodite prehitro.

Namestitev posode za mulč



Pozor - nevarnost poškodb!

Posodo za mulč namestite oz. odstranite le, kadar je motor izklopljen in rezalni nož v mirovanju.

1. Snemite košaro za travo ( 3).
2. Dvignite zaščitni pokrov in namestite posodo za mulč v kanal za izmet ( 4a).
 - Posoda za mulč se mora zaskočiti ( 4b).

 Če se posoda za mulč ne zaskoči, se lahko poškoduje tako posoda kot tudi rezalni nož.

Odstranjevanje posode za mulč

1. Dvignite zaščitni pokrov in sprostite blokado na posodi za mulč ( 4c /1).
2. Izvlecite posodo za mulč ( 4c /2).

Skladiščenje

- Napravo vedno skladiščite z izvlečenim omrežnim vtičem
- Spustite zgornje držalo navzdol, da vam bo naprava zasedla manj prostora
- Napravo posušite in spravite tako, da bo nedostopna za otroke in nepooblaščen osebe

Popravila

- Popravila lahko izvajajo le na servisnih mestih AL-KO in pooblaščen strokovne delavnice
- Da bi se izognili neuravnoteženosti rezil in pritrilnih zatičev, jih menjajte le v paru

Vzdrževanje in nega

Pozor - nevarnost poškodb!

Pred vsemi vzdrževalnimi ali negovalnimi delo vedno izvlecite omrežni vtič!

Pri vzdrževalnih in negovalnih delih na rezalnem nožu vedno nosite delovne rokavice!

Neuravnoteženi rezalni noži povzročajo močne vibracije in poškodbe na kosilnici.

- Napravo za lovljenje trave redno preverjajte glede delovanja in obrabljenosti
- Po košenju trave napravo temeljito očistite z omelcem in krpo. Umazanija na spodnji strani naprave, ki je ne odstranite, lahko ovira brezhibno delovanje
- Naprave ne škropite z vodo! Voda, ki vdre, lahko uniči kombinacijo stikalo-vtiči ali električen motor.
- Rezalni nož redno preverjajte glede poškodb. Tope ali poškodovane rezalne nože lahko naostrijo ali obnovijo samo na servisnem mestu AL-KO oz. v pooblaščen delavnici. Nabrušene rezalne nože je potrebno uravnovežiti
Pritezni vrtilni moment vijaka noža 15 Nm +5

Pozor!

Noži in motorna gred ne smejo biti izravnani!

 Po vzdrževalnih delih na izolacijskih delih (npr. menjava rezalnega noža) je potrebno v skladu s smernico VDE 701 izvesti zaščitno kontrolo izolacije.

- Obvezna kontrola s strani strokovnjakov:
 - če ste zapeljali na oviro
 - ob nenadnem stanju mirovanja
 - če je rezalni nož upognjen
 - če je motorna gred upognjena

Pomoč v primeru motenj



Pozor - nevarnost poškodb!

Pred vzdrževalnimi ali negovalnimi deli vedno izvlecite omrežni vtič in počakajte, da bo rezalni nož v stanju mirovanja!

Motnja	Možni vzroki	Pomoč
Motor ne teče.	Ni oskrbe s tokom.	Preverite hišno varovalko / podaljševalni kabel.
	Kabel naprave je okvarjen.	Poiščite servisno mesto AL-KO / pooblaščen strokovno delavnico.
	Rezalni nož je blokiran.	Očistite kanal za izmet / ohišje, rezalni nož se mora prosto vrteti. Začnite s košenjem na nizki travi ali na že pokošeni površini, spremenite višino rezanja.
Moč motorja popušča.	Preveč trave v kanalu za izmet ali ohišju.	Očistite kanal za izmet / ohišje. Spremenite višino rezanja.
	Rezalni nož je top.	Poiščite servisno mesto AL-KO oz. pooblaščen strokovno delavnico, kjer ga naostrijo ali obnovijo.
Košara za travo se ne napolni zadosti.	Trava je vlažna.	Pustite, da se trava posuši.
	Košara za travo je zamašena.	Očistite mrežo košare za travo.
	Preveč trave v kanalu za izmet ali ohišju.	Očistite kanal za izmet / ohišje. Spremenite višino rezanja.
	Rezalni nož je top.	Poiščite servisno mesto AL-KO oz. pooblaščen strokovno delavnico, kjer ga naostrijo ali obnovijo.



V primeru motenj, ki niso navedene v tej preglednici oziroma jih ne morete odpraviti sami, se obrnite na našo pristojno servisno službo.

Garancija

V zakonitem garancijskem roku morebitne napake v materialu ali izdelavi v skladu z našo presojo brezplačno odpravimo bodisi s popravilom ali zamenjavo delov. Obseg garancijskih pravic je odvisen tudi od zakonodaje države, v kateri ste napravo kupili.

Naša garancija velja samo:

- če napravo uporabljate v skladu z navodili in namenom
- če upoštevate navodila za uporabo
- če uporabljate le originalne nadomestne dele

Garancijske pravice prenehajo veljati:

- če skuša napravo popraviti nepooblaščen oseba
- če opravite tehnične spremembe na napravi
- v primeru nenamenske uporabe (npr. v pridobitvene ali komunalne namene)

Garancija ne krije:

- poškodb laka, ki so posledica običajne obrabe
- obrabnih delov, ki so na seznamu nadomestnih delov označeni z okvirčkom **XXX XXX (X)**
- za motorje z notranjim izgorevanjem veljajo določila v garancijskem listu, ki ga prilaga proizvajalec

V primeru uveljavljanja garancije se z garancijskim listom in računom obrnite na svojega prodajalca ali najbližji pooblaščen servis. Navedbe v pričujoči garancijski izjavi ne omejujejo zakonsko določenih pravic, ki jih ima kupec do prodajalca.

Uz ovaj priručnik

- Pročitajte ove upute za uporabu prije puštanja u rad. To je preduvjet za siguran rad i rukovanje bez smetnji.
- Obratite pozornost na sigurnosne napomene i napomene upozorenja u ovoj dokumentaciji i na uređaju.
- Sačuvajte upute za rukovanje za kasniju uporabu i predajte ih sljedećem korisniku.

Objašnjenje znakova



Pozor!

Točnim slijeđenjem ovih napomena upozorenja mogu se izbjeći štete po ljude i/ili materijalne štete.



Specijalne napomene za bolje razumijevanje i rukovanje.



Simbol fotoaparata ukazuje na slike.

Sadržaj

Uz ovaj priručnik	70
Opis proizvoda.....	70
Sigurnosne napomene	72
Montaža.....	73
Rukovanje.....	73
Upute za rad	74
Skladištenje	75
Popravak	75
Održavanje i čišćenje	75
Pomoć kod smetnji	76
Jamstvo	77
Zbrinjavanje	230

Opis proizvoda

U ovoj dokumentaciji opisuju se električne kosilice s košarom za sakupljanje trave. Neki modeli su podobni i za usitnjavanje trave.

Identificirajte svoj model pomoću slika proizvoda i opisa različitih opcija.

Namjenska primjena

Ovaj uređaj je namijenjen za košenje travnatih površina u privatnom segmentu i smije ga se koristiti samo na travi koja nije mokra.

Neka druga primjena ili ona koja izlazi izvan tih okvira vrijedi kao nenamjenska.

Moguća pogrešna primjena

- Ova kosilica za travu nije podobna za primjenu na otvorenim površinama, parkovima, sportskim terenima kao i u poljoprivredi i šumarstvu
- Postojeće sigurnosne naprave ne smije se demontirati ili premošćivati, n pr. vezivanjem sigurnosnog stremena za prečku
- Nemojte koristiti uređaj po kiši i/ili na mokroj travi
- Uređaj se ne smije puštati u pogon u industrijskoj primjeni

Sigurnosne i zaštitne naprave



Pozor - rizik od ozljede!

Sigurnosne i zaštitne naprave ne smije se isključivati!

Sigurnosni stremen / sigurnosna drška

Ovisno o izvedbi, uređaj je opremljen sa sigurnosnim stremenom ili sigurnosnom drškom. U trenutku opasnosti jednostavno ga otpustite. Motor i nož za rezanje se zaustavljaju.

Zaklopac

Zaklopac štiti od dijelova koji bi mogli ispasti uslijed vrtnje.

Pregled proizvoda

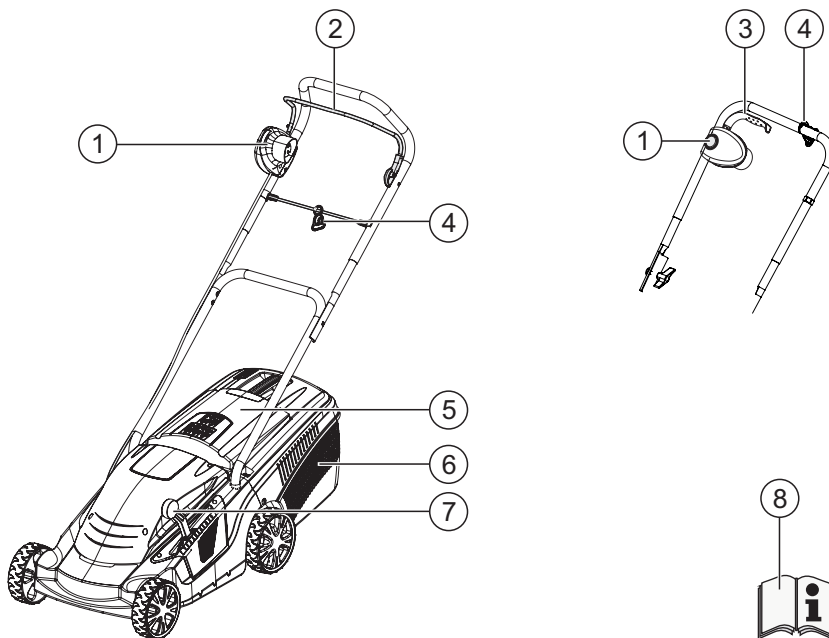

1	Kombinacija prekidač-utikač*	5	Zaklopac
2	Sigurnosni stremen*	6	Košara za travu
3	Sigurnosna drška*	7	Centralno namještanje visine košenja*
4	Prekidač za popuštanje kabela	8	Upute za rad

* ovisno o izvedbi

Oznake na uređaju

	Pozor! Poseban oprez prilikom rukovanja.		Uvijek prije radova održavanja ili kada je oštećen kabel isključite uređaj iz mreže.
	Prije puštanja uređaja u rad pročitajte upute za uporabu!		Ne posežite rukom u sjekačicu.
	Pozor - opasnost! Ruke i stopala držite podalje od sjekačice!		Držite razmak od područja opasnosti.
	Pozor! Oštri noževi za rezanje!		Držite razmak od priključnog voda.
	Priključni vod držite dalje od noža za rezanje!		Priključni vod držite dalje od noževa za rezanje.
	Udaljite treće osobe iz područja opasnosti!		

Sigurnosne napomene

Vozač stroja ili korisnik odgovoran je za nesreće prčinjene drugim osobama ili njihovoj imovini.

Pozor!

Uređaj i produžni kabel koristite samo u tehnički besprijekornom stanju!

Pozor - rizik od ozljede!

Sigurnosne i zaštitne naprave ne smije se isključivati!

Električna sigurnost

Pozor - opasnost od udara struje!

Opasnost kod doticanja dijelova koji provode napon!

Utikač smjesta isključite iz strujne mreže ako je produžni kabel oštećen ili ako ga se prereže!

- Napon kućne strujne mreže mora se podudarati s mrežnim naponom navedenim na Tehničkoj specifikaciji; ne koristite nikakav drugi napon za opskrbu
- Koristite samo one produžne kabele koji su predviđeni za uporabu na otvorenom - minimalni presjek 1,5 mm²
- Oštećene ili lomljive produžne kabele ne smije se koristiti
- Prije svakog puštanja u rad kontrolirajte stanje svog produžnog kabela
- Za produžni kabel koristite uvijek specijalni prekidač za popuštanje kabela
- Uklonite kabel iz područja košenja i uvijek ga odmičite od stroja
- Nikada ne vozite kosilicu za travu preko produžnog kabela
- Zaštitite uređaj od vlage

Sigurnosne napomene - rukovanje

- Uređaj ne smiju koristiti djeca ili osobe koje nisu upoznate sa uređajem
- Poštujte lokalne propise o minimalnoj starosti rukovatelja strojem
- Ne rukujte uređajem pod utjecajem alkohola, droga ili lijekova

- Provjerite prije uporabe da li postoje oštećenja na uređaju a oštećene dijelove zamijenite
 - Pomno i u potpunosti pregledajte površinu koju namjeravate kositi, te uklonite sva strana tijela
 - Nosite odgovarajuću radnu odjeću:
 - Duge hlače
 - Čvrstu i neproklizavajuću obuću
 - Prilikom rada vodite računa o sigurnom stavu
 - Udaljite treće osobe iz područja opasnosti
 - Tijelo, udove i odjeću držite podalje od sječačice
 - Radite samo uz dostatno dnevno svjetlo ili umjetnu rasvjetu
 - Obavezno isključite utikač iz strujne mreže i pričekaite da se uređaj zaustavi:
 - nakon pojave smetnji i neuobičajenog vibriranja uređaja
 - prije uklanjanja blokada
 - prije uklanjanja začepljenja
 - nakon kontakta sa stranim tijelima
-  Nakon kontakta sa stranim tijelima pretražite ima li oštećenja na kosilici za travu. Izvršite potrebne popravke prije nego što ponovno pokrenete kosilicu i počnete raditi s njom.
- Potrebna je naročita pozornost kod okretanja kosilice ili kada je primičete k sebi
 - Nemojte kositi preko prepreka (npr. grane, korijenje drveća)
 - Nakupljenu travu uklonite samo dok motor miruje
 - Isključite motor kada prelazite kosilicom preko površine koju ne namjeravate kositi
 - Nemojte nikada podizati ili nositi kosilicu dok motor radi
 - Uređaj pripravan za rad ne ostavljajte bez nadzora

Montaža

Obratite pozornost na priložene upute za montažu.



Pozor!

Uređaj se smije puštati u rad tek nakon potpune montaže!

Rukovanje



Znak kamere upućuje na slike sa stranica 4 / 5.

Namještanje visine košenja



Pozor - rizik od ozljede!

Visinu košenja namjestite samo dok je motor isključen a nož za rezanje zaustavljen!

Namještanje visine košenja ovisi o modelu.

Centralno namještanje a

1. Okrenite ručku za oko 30° u smjeru kazaljke sata (📷 1a).
 - Za kraću travu pritisnite ručku prema dolje
 - Za dulju travu povucite ručku prema gore
2. Okrenite ručku protivno smjeru kazaljke sata, pritom je pokrenite lagano prema gore ili dolje dok ne uskoči u željeni stupanj.

Centralno namještanje b

1. Polugu za deblokadu pritisnite u stranu i držite ju (📷 1b).
 - Za kraću travu gurnite polugu u smjeru prednjeg kotača
 - Za dulju travu gurnite polugu u smjeru stražnjeg kotača
2. Pustite polugu i gurnite je lagano prema naprijed ili natrag, dok ne uskoči u željeni stupanj.

Namještanje osovine



Uvijek namjestite obje osovine na jednaku visinu košenja.

1. Stisnite i držite gumb na prednjem kotaču i skinite kotač sa osovine (📷 1c).
2. Izvucite osovinu sa zaostalim kotačem i ugurajte je na željenu visinu košenja (📷 1d).
3. Ponovno natakните skinuti kotač. Kotač mora uskočiti.
4. Ponovite isti postupak sa 2. osovinom.

Vijak na kotaču



Uvijek namjestite obje osovine na jednaku visinu košenja.

1. Vijak na kotaču odvrnite protivno smjeru kazaljke sata i skinite kotač sa osovine (📷 1e). Ako je potrebno, pridržavajte drugi kotač.
2. Izvucite osovinu sa zaostalim kotačem i ugurajte je na željenu visinu košenja (📷 1f).
3. Ponovno natakните skinuti kotač i oprezno zavrnite vijak kotača. Nemojte dotezati prečvrsto.
4. Ponovite isti postupak sa 2. osovinom.

Postavljanje košare za travu



Pozor - rizik od ozljede!

Košaru za travu skidajte i postavljajte samo dok je motor isključen a nož za košenje zaustavljen.

1. Podignite zaklopac i objesite košaru o držače.

Pokazivač napunjenosti (opcija)

Pokazivač napunjenosti se uslijed zračne struje prilikom košenja pritišće prema gore (📷 2a). Kada je košara za travu puna, pokazivač napunjenosti nalazi se uz košaru (📷 2b). Košaru za travu mora se isprazniti.

Pražnjenje košare za travu

1. Podignite zaklopac (📷 3).
2. Skinite košaru za travu i izvadite je prema natrag.
3. Ispraznite košaru za travu.
4. Podignite zaštitni zaklopac i ponovno objesite košaru za travu o držače.

Uspostavite mrežni priključak

1. Mrežni utikač priključnog voda na uređaju utaknite u kombinaciju prekidač-utikač (📷 5).
2. Priključni vod na uređaju osigurajte napravom za popuštanje kabela (📷 6).
Petlja mrežnog kabela mora biti dovoljno duga da naprava za popuštanje kabela može kliziti s jedne na drugu stranu.

Uključivanje motora

Kosilicu pokrećite samo na ravnoj podlozi, ne u visokoj travi. Na podlozi ne smije biti stranih tijela kao n pr. kame-nja. Nemojte podizati kosilicu radi pokretanja.

1. Stisnite i držite gumb za pokretanje na kombinaciji prekidač-utikač (📷 7).
2. Sigurnosni stremen / ručku privucite uz prečku i čvrsto je držite (📷 7).
3. Pustite gumb za pokretanje.

Isključivanje motora

1. Pustite sigurnosni stremen / ručku.
2. Pričekajte dok se nož za košenje ne zaustavi.

Upute za rad

 Poštujte lokalne propise za rad s kosilicama za travu.

- Pomno i cjelovito provjerite površinu koju namjeravate kositi - uklonite sva strana tijela
- Kosite samo kada se u radnom području ne nalaze treće osobe
- Kosite samo kada je situacija vidno pregledna
- Vozite uređaj samo brzinom koračanja

- Kosite samo sa oštrim nožem za košenje
- Nemojte kositi preko prepreka (n pr. grane, korijenje drveća)
- Kod padina uvijek kosite poprijeko. Kosilicu za travu nemojte koristiti za košnju niz i uz padinu te na kosinama s nagibom većim od 20°
- Povećani oprez na padinama kod promjene smjera rada

Savjeti za košenje

- Počnite s košenjem čim bliže utičnici
- Produžni kabel vodite uvijek po već pokošenoj površini travnjaka
- Visina košenja permanentno 3–5 cm, nemojte kositi više od polovice visine trave
- Nemojte preopterećivati kosilicu! Ako broj obrtaja motora znatno padne zbog visoke teške trave, povećajte visinu košenja i kosite više puta
- Kosite u jutarnjim satima ili u kasno poslijepodne, kako biste svježe pokošenu tratinu zaštitili od isušivanja
- Za vrijeme faza intenzivnog rasta kosite dvaput tjedno, u vrijeme sušnih razdoblja odgovarajuće rjeđe

Usitnjavanje trave s kitom za usitnjavanje (opcija)

Kod usitnjavanja se pokošena trava ne sakuplja, nego ostaje na tratinu. Usitnjena trava (malč) štiti tlo od isušivanja i opskrbljuje ga hranjivim tvarima. Najbolje rezultate se postiže redovitom povratnom košnjom za ca. 2 cm. Samo mlada trava s mekanim lisnim tkivom trune brzo.



- Visina trave prije usitnjavanja: Maksimalno 8 cm
- Visina trave nakon usitnjavanja: Najmanje 4 cm

 Brzinu koraka prilagodite usitnjavanju, nemojte hodati prebrzo.

Umetanje kita za usitnjavanje trave



Pozor - rizik od ozljede!

Kit za usitnjavanje trave umećite ili uklanjajte samo dok je motor isključen a nož za košenje zaustavljen!

1. Skidanje košare za travu ( 3).
2. Podignite zaklopac i umetnite kit za usitnjavanje trave u kanal za izbacivanje ( 4a).
 - Kit za usitnjavanje trave mora uskočiti ( 4b).

 Ne uskoči li kit za usitnjavanje, mogu se oštetiti kit i nož za košenje.

Skidanje kita za usitnjavanje trave

1. Podignite zaklopac i oslobodite zapor na kitu za usitnjavanje trave ( 4c /1).
2. Izvucite kit za usitnjavanje trave ( 4c /2).

Skladištenje

- Uređaj skladištite uvijek sa izvučenim mrežnim utikačem
- Za uštedu mjesta kod pohrane otklopite gornju prečku
- Osušite uređaj i pohranite ga tako da je nedostupan za djecu i neovlaštene osobe

Popravak

- Radove popravka smiju provoditi samo AL-KO servisna mjesta i ovlaštene stručne radionice
- Da bi se izbjeglo debalans, alate za rezanje i svornjeve za učvršćenje smije se izmjenjivati samo kao kompletne garniture

Održavanje i čišćenje

Pozor - rizik od ozljede!

Svaki put prije radova na održavanju i čišćenju izvucite mrežni utikač!

Svaki put kod radova na održavanju i čišćenju noža za košenje nosite radne rukavice!

Nebalansirani noževi za košenje uzrokuju prejake vibracije i oštećuju kosilicu.

- Redovito provjeravajte funkciju i pohabanost naprave za prihvat trave
- Nakon košenja trave temeljito očistite uređaj ručnom četkom ili krpom. Zaostala onečišćenja na donjoj strani uređaja mogu utjecati na funkciju
- Nemojte prskati uređaj vodom! Voda koja proдре može uništiti kombinaciju prekidač-utikač kao i elektromotor
- Redovito provjeravajte da li su noževi za košenje oštećeni. Tupe ili oštećene noževe za košenje smije se oštрити / mijenjati samo u AL-KO servisnoj postaji ili nekoj ovlaštenoj stručnoj radionici. Brušene noževe za rezanje mora se izbalansirati
Potezni okretni moment mjernog vijka 15 Nm +5

Pozor!

Nož i vratilo motora ne smije se poravnati!

 Nakon radova na održavanju izoliranih dijelova (n pr. zamjena noža za košenje) mora se prema smjernici VDE 701 provesti provjera izolacijske zaštite.

- Kontrola od strane stručnjaka potrebna je:
 - nakon nailaska na neku prepreku
 - kod trenutnog zaustavljanja motora
 - kod savijenog noža za košenje
 - kod savijenog vratila motora

Pomoć kod smetnji

Pozor - rizik od ozljede!

Prije bilo kakvih radova održavanja i čišćenja, uvijek izvucite mrežni utikač i pričekajte dok se nož za košenje ne zaustavi!

Smetnja	Mogući uzrok	Rješenje
Motor ne radi	Nema strujnog napajanja	Provjerite kućni osigurač / produžni kabel.
	Kabel uređaja неисправan	Potražite AL-KO servisno mjesto / ovlaštenu stručnu radionicu.
	Nož za rezanje blokira	Očistite kanal za izbacivanje / kućište, nož za rezanje se mora moći slobodno vrtjeti. Pokrenite uređaj na niskoj travi ili na već pokošenoj površini, popravite visinu košenja.
Snaga motora popušta	Previše trave u kanalu za izbacivanje ili kućištu	Očistite kanal za izbacivanje / kućište. Popravite visinu košenja.
	Nož za košenje je tup	Potražite AL-KO servisno mjesto ili ovlaštenu stručnu radionicu i naoštrite / zamijenite nož za košenje.
Kutija za travu ne puni se dovoljno	Trava je vlažna	Pustite travu da se osuši.
	Kutija za travu je začepljena	Očistite rešetku kutije za sakupljanje trave.
	Previše trave u kanalu za izbacivanje ili kućištu	Očistite kanal za izbacivanje / kućište. Popravite visinu košenja.
	Nož za košenje je tup	Potražite AL-KO servisno mjesto ili ovlaštenu stručnu radionicu i naoštrite / zamijenite nož za košenje.

 U slučaju smetnji koje nisu navedene u ovoj tablici ili koje sami ne možete otkloniti molimo obratite se našoj nadležnoj servisnoj službi.

Jamstvo

Eventualne greške na materijalu ili greške pri proizvodnji koje se pojave na uređaju otklanjamo za vrijeme zakonskog jamstvenog roka za zahtjeve u slučaju nedostatak po našem izboru u vidu popravke ili zamjenske isporuke. Jamstveni rok određuje se prema zakonu zemlje u kojoj je uređaj kupljen.

Naše jamstvo vrijedi samo u slučaju:

- propisnog rukovanja uređajem
- poštivanja uputa za rukovanje
- uporabe originalnih zamjenskih dijelova

Pravo na jamstvo gubi se u slučaju:

- pokušaja popravaka na uređaju
- tehničkih izmjena na uređaju
- nenamjenske uporabe
(n pr. profesionalna ili komunalna uporaba)

Iz jamstva su isključeni:

- oštećenja na laku koja nastaju uslijed normalnog habanja
- potrošni dijelovi koji su označeni na kartici s rezervnim dijelovima s okvirom **XXX XXX (X)**
- motori s unutarnjim izgaranjem – za njih vrijede odvojene jamstvene odredbe odgovarajućeg proizvođača motora

U slučaju jamstvenog zahtjeva molimo obratite se s ovom izjavom o jamstvu i dokazom o kupnji Vašem prodavaču ili najbližoj ovlaštenoj servisnoj službi za kupce. Ovom izjavom o jamstvu nisu obuhvaćeni zahtjevi u slučaju nedostataka koje kupac može imati prema prodavaču.

О овом приручнику

- Ово упутство прочитајте пре пуштања у рад. То је предуслов за безбедан рад и несметано коришћење.
- Уважавајте безбедносне напомене и упозорења која се налазе у овом упутству као и на уређају.
- Ово упутство је стални саставни део описаног производа и требало би да се преда купцу приликом продаје.

Објашњење знакова



Пажња!

Ако се тачно придржавате ових упозорења, можете да избегнете телесне повреде и / или материјалне штете.



Посебне напомене за боље разумевање и руковање.



Симбол фотоапарата упућује на слике.

Садржај

О овом приручнику	78
Опис производа	78
Безбедосне напомене	80
Монтажа.....	81
Руковање	81
Напомене за рад.....	82
Складиштење.....	83
Поравке	83
Одржавање	83
Помоћ при сметњама	84
Гаранција.....	85
Odlaganje на отпад.....	230

Опис производа

У овом упутству описује се електрична косилица са корпом за траву. Неки модели додатно су погодни за загртање.

Идентификујте Ваш модел помоћу слика производа и описа различитих опција.

Наменска употреба

Овај уређај намењен је кошењу травњака у приватним домаћинствима и сме да се користи само када је трава сува.

Коришћење у неке друге или опсежније сврхе сматра се ненаменском употребом.

Могућа непрописна употреба

- Ова косилица за траву није намењена за коришћење на јавним зеленим површинама, парковима, спортским игралиштима као ни за примену у пољопривреди или шумарству.
- Постојећи сигурносни уређаји не смеју да се демонтирају или премосте, нпр. повезивањем заштитне полуге за дршку
- Уређај не сме да се користи по киши и/или на влажној трави.
- Уређај не сме да се користи у комерцијалне сврхе

Сигурносна и заштитна опрема



Пажња - опасност од повреда!

Сигурносна и заштитна опрема никада не сме да се искључи или скине!

Заштитна полука / заштитна ручка

Уређај је опремљен заштитном полугом или заштитном ручком у зависности од варијанте. У тренутку опасности једноставно треба да се пусти. Мотор и нож се заустављају.

Одбојни поклопац

Одбојни поклопац штити од изненадног излетања делова.

Преглед призода

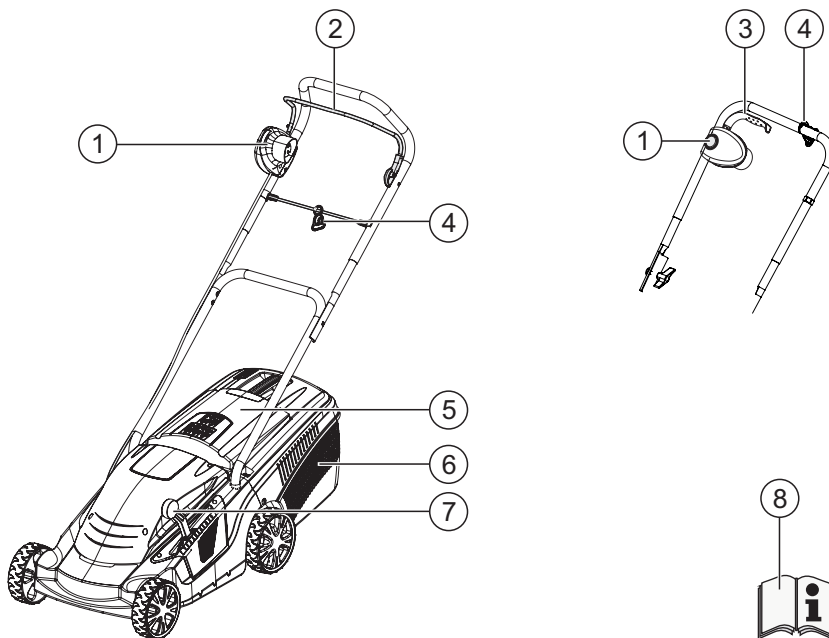

1	Комбинација прекидач-утикач*	5	Одбојни поклопац
2	Заштитна полука*	6	Корпа за траву
3	Заштитна ручка*	7	Централно подешавање висине реза*
4	Проводница кабла	8	Упутство за употребу

* У зависности од варијанте

Симболи на уређају

	Пажња! Приликом руковања поступајте нарочито опрезно.		Пре радова одржавања или ако је кабл оштећен, уређај увек искључите из мреже.
	Пре пуштања у рад прочитајте упутство за употребу!		Не захватајте у механизам са ножевима.
	Пажња, опасност! Руке и ноге држите удаљеним од механизма са ножем!		Одржавајте одстојање од подручја опасности.
	Пажња! Оштар нож!		Одржавајте одстојање од прикључног вода.
	Прикључни вод држите удаљеним од ножа!		Прикључни вод држите удаљеним од ножа.
	Треће особе држите удаљенима од подручја опасности!		

Безбедосне напомене

Управљач уређаја или корисник одговоран је за несреће проузроковане са другим особама и на њиховој имовини.

Пажња!

Уређај и продужни кабл користити само у технички беспрекорном стању!

Пажња - опасност од повреда!

Сигурносна и заштитна опрема никада не сме да се искључи или скине!

Електрична заштита

Пажња - опасност од струјног удара!

Могућа опасност додиривањем делова под напоном!

Одмах извуците утикач из мреже ако је продужни кабл оштећен или пресечен!

- Мрежни напон објекта мора да се подудара са подацима о мрежном напону наведеним у Техничким подацима. Немојте користити никакве друге напојне напоне.
- Користите само оне продужне каблове који су предвиђени за употребу на отвореном - минимални попречни пресек 1,5 mm²
- Оштећени или напуки продужни каблови не смеју да се користе
- Пре сваког пуштања у рад проверите стање Вашег продужног кабла
- За продужни кабл увек користите специјалне проводнице
- Кабл држите удаљеним од подручја са ножем и увек га удаљавајте од машине
- Косилицом за траву никада немојте да пређете преко продужног кабла
- Уређај штитите од влаге

Безбедносне напомене приликом руковања

- Деца и особе које не познају ово упутство за употребу не смеју да користе уређај
- Обратите пажњу на локалне одредбе за најмању неопходну старост особе која рукује уређајем

- Уређајем немојте да рукујете под утицајем алкохола, дрога или лекова
 - Пре сваке употребе испитајте да ли постоје оштећења, а оштећене делове замените
 - Потпуно и брижљиво проверите површину за кошење, одстраните сва страна тела
 - Носите намењену радну одећу:
 - дугачке панталоне
 - чврсте и неклизајуће ципеле
 - Приликом рада одржавајте безбедно одстојање
 - Треће особе држите удаљенима од подручја опасности
 - Тело, удове и одећу држите удаљенима од механизма са ножем
 - Радите само при довољном дневном или вештачком осветљењу
 - Увек извуците утикач са мреже и сачекајте док уређај не дође у стање мировања:
 - када наступи сметња или необично вибрирање уређаја
 - пре отклањања узрока блокаде
 - пре отклањања узрока зачепљености
 - после контакта са страним телима
-  Ако дође до контакта са страним телима, проверите да ли постоје оштећења на косици. Пре него што поново почнете да радите са косилицом, извршите потребне исправке.
- Будите посебно опрезни ако наопако окренете косилицу или ако је привучете према себи
 - Немојте косити преко препрека (нпр. гране, корени дрвета)
 - Откошену траву празните само када мотор не ради
 - Искључите мотор ако прелазите преко неке друге површине од оне која треба да се коси
 - Никада немојте да подижете или носите уређај док је мотор укључен
 - Уређај који је спреман за погон немојте да оставите без надзора

Монтажа

Обратите пажњу на упутство за монтажу.

Пажња!

Уређај сме да се користи само када је монтажа завршена у потпуности!

Руковање



Симбол фотоапарата указује на слике на страни 4 / 5.

Подешавање висине кошења

Пажња - опасност од повреда!

Висину кошења подешавајте само када је мотор искључен и када нож мирује!

Подешавање висине кошења зависи од модела.

Централно подешавање а

1. Ручку окрените за око 30° у смеру казаљке на сату ( 1a).
 - За краћу траву ручку притисните надоле
 - За већу траву ручку повуците према горе
2. Ручку окрените у смеру казаљке на сату, притом је мало померајте нагоре или надоле док не ускочи на жељени степен.



Централно подешавање б

1. Да би сте је деблокирали, полугу притисните на страну и тако је држите ( 1b).
 - За краћу траву полугу гурните у правцу предњег точка
 - За већу траву полугу гурните у правцу задњег точка
2. Попустите полугу и мало је гурните према напред или назад док не ускочи на жељени степен.

Подешавање осовина





Обе осовине увек подесите на исту висину кошења.

1. Дугме на предњем точку држите притиснутим, а точак скините са осовине ( 1c).
2. Извучите осовину са преосталим точком и угурајте је на жељену висину кошења ( 1d).
3. Демонтирани точак поставите назад. Точак мора да ускочи.
4. Поступак поновите са 2. осовином.

Завртањ точка



Обе осовине увек подесите на исту висину кошења.

1. Завртањ точка одвијте у супротном смеру од кретања казаљке на сату, а точак скините са осовине ( 1e). Ако је потребно, придржавајте други точак.
2. Извучите осовину са преосталим точком и угурајте је на жељену висину кошења ( 1f).
3. Демонтирани точак поставите назад, а завртањ точка причврстите пажљиво. Немојте га затегнути превише.
4. Поступак поновите са 2. осовином.

Постављање корпе за траву





Пажња - опасност од повреда!

Корпу за траву скидајте или стављајте само када је мотор искључен и када се нож налази у стању мировања.

1. Подигните одбојни поклопац, а корпу са травом закачите за држач.

Показивач напуњености (опционално)

Приликом кошења се због струјања ваздуха ниво напуњености потискује нагоре ( 2a). Ако је корпа за траву пуна, показивач напуњености корпе је спуштен ( 2b). Корпа за траву мора да се испразни.

Пражњење корпе за траву

1. Подигните одбојни поклопац (🔍 3).
2. Откачите корпу за траву и скините је едназад.
3. Испразните корпу за траву
4. Подигните одбојни поклопац, а корпу за траву закачите назад за држач.

Прикључивање на мрежу

1. Мрежни утикач вода за прикључивање уређаја утакните у комбинацију прекидач-утикач (🔍 5).
2. Вод за прикључивање уређаја осигурајте помоћу проводнице кабла (🔍 6).
Петља мрежног кабла мора да буде толико дугачка, да проводница кабла може да проклизује с једне стране на другу.

Укључивање мотора

Косилицу за траву укључујте само на равној подлози, не на високој трави. Подлога мора да буде чиста од страних тела као нпр. камења. Косилицу за траву немојте да подижете да би сте је укључили.

1. Притиснутим држите дугме за старт на комбинацији прекидач-утикач (🔍 7).
2. Заштитну полуку / ручку повуците уз дршку и тако је држите (🔍 7).
3. Пустите дугме за старт.

Искључивање мотора

1. Пустите заштитну полуку / дршку.
2. Сачекајте да се механизам са ножем заустави.

Напомене за рад

i Уважавајте локалне одредбе о коришћењу косилица за траву.

- Потпуно и брижљиво проверите површину за кошење - одстраните сва страна тела
- Косите само када се нико не налази у радном подручју
- Косите само уз добру видљивост

- Уређајем управљајте у лаганом темпу
- Косите само са оштрим ножем
- Немојте косити преко препрека (нпр. гране, корени дрвета)
- На стрминама увек косите попречно у односу на стрмину.
Косилицу немојте користити крећући се горе-доле као и на стрминама које су накошене више од 20°.
- Повећана опрезност на стрминама приликом промене радног смера

Савети за кошење

- Са кошењем почните тако што пођете од утичнице.
- Продужни кабл увек мора да се води само по већ покошеној површини траве.
- За исту висину кошења од 3–5 cm траву немојте откосити на више од пола.
- Немојте преоптерећивати косилице! Ако број обртаја мотора знатно опадне због велике и чврсте траве, повећајте висину кошења и косите неколико пута за редом
- Косите у јутарњим или касним вечерњим сатима да бисте свеже покошену траву заштитили од сушења
- У фазама бржег раста косите два пута недељно, а током периода са мање падавина ређе

Загртање помоћу алата за загртање (опционално)

Приликом загртања се откошена трава не сакупља, него остаје на земљи. Откошена трава штити земљу од сушења и снабдева је хранљивим материјама. Најбољи резултати постижу се ако се редовно покоси за око 2 cm. Брзо се разграђује само свежа трава са меким листовима.



- Висина траве пре загртања: највише 8 cm
- Висина траве после загртања: најмање 4 cm

i Брзину хода треба да буде погодна за загртање, немојте ићи пребрзо.

Постављање алата за загртање



Пажња - опасност од повреда!

Алат за загртање постављајте или скидајте само када је мотор искључен и када се нож налази у стању мировања.

1. Скините корпу за траву ( 3).
2. Подигните одбојни поклопац, а алат за загртање поставите у канал за избацивање ( 4a).
 - Алат за загртање мора да ускочи ( 4b).

 Ако алат за загртање не ускочи, може да се оштети заједно са ножем.

Скидање алата за загртање

1. Подигните одбојни поклопац и попустите блокаду на алату за загртање ( 4c /1).
2. Извуците алат за загртање ( 4c /2).

Складиштење

- Уређај увек складиштите само када је мрежни утикач извучен
- За уштеду простора приликом складиштења преклопите горњу дршку
- Уређај чувајте на сувом месту неприступачном за децу и неовлашћене особе

Поравке

- Радове поправки смеју да изводе само AL-KO сервиси и овлашћена стручна предузећа
- Да би се спречила неуравнотеженост, ножеви и клин за причвршћивање смеју да се мењају само у комплекту

Одржавање

Пажња - опасност од повреда!

Пре свих радова одржавања уређаја увек мора да се извуче мрежни утикач из утичнице! Код радова на одржавању ножа увек носите рукавице за рад! Неизбалансиран ножеви изазивају јаке вибрације и штете косилице.

- У редовним временским интервалима испитајте да ли косилица исправно ради и да ли је исхабана
- После кошења темељно очистите уређај ручном четком или крпом. Неотклоњена прљавштина на доњој страни уређаја негативно може да утиче на исправан рад
- Уређај немојте прскати водом! Ако уђе вода, она може да уништи комбинацију прекидач-утикач и електромотор
- Редовно контролишите да ли постоје оштећења на ножевима. Тупе или оштећене ножеве однесите само у AL-KO или неки овлашћени сервис на оштрење / замену. Наоштрени ножеви морају да се избалансирају
Обртни момент притезања завртња ножа износи 15 Nm +5

Пажња!

Нож и вратило мотора не смеју да се исправљају!

 После радова одржавања изолационих делова (нпр. замена ножева) према директиви VDE 701 мора а се изврши испитивање функционисања изолационе заштите

- Стручно испитивање је неопходно:
 - после удара о неку препреку
 - у случају тренутног заустављања мотора
 - ако се искриве ножеви
 - ако се искриви вратило мотора

Помоћ при сметњама

Пажња - опасност од повреда!

Пре свих радова одржавања увек извучите мрежни утикач и сачекајте да ножеви дођу у стање мировања!

Сметња	Могући узроци	Решење
Мотор не ради	Није прикључена струја	Испитајте кућни осигурач / продужни кабл.
	Кабл уређаја је неисправан	Потражите AL-KO сервис / овлашћени сервис.
	Ножеви су блокирани	Очистите канал за избацивање / кућиште, нож мора да буде у могућности да се слободно окреће. Почните на нижој трави или на већ покошеној површини, подесите висину кошења.
Снага мотора се смањује	Превише траве у каналу за избацивање или у кућишту	Очистите канал за избацивање / кућиште. Подесите висину кошења.
	Нож је туп	Потражите AL-KO или неки овлашћени сервис и ангажујте га за оштрење / замену ножа.
Кутија за траву се не пуни довољно	Трава је мокра	Пустите да се трава осуши.
	Кутија за траву је зачепљена	Очистите мрежу на кутији за траву.
	Превише траве у каналу за избацивање или у кућишту	Очистите канал за избацивање / кућиште. Подесите висину кошења.
	Нож је туп	Потражите AL-KO или неки овлашћени сервис и ангажујте га за оштрење / замену ножа.

 У случају сметњи које нису наведене у овој табели или које не можете да отклоните сами, обратите се нашој сервисној служби.

Гаранција

Све грешке материјала или приликом производње уређаја отклањамо пре истека рока за право на рекламацију по нашем избору поправком или додатном испоруком. Истек рока за рекламацију законски је одређен у држави у којој је уређај купљен.

Право на гаранцију важи само у случају:

- прописног руковања уређајем
- уважавања упутства за руковање
- коришћења оригиналних резервних делова

Гаранција се губи у случају:

- покушаја неовлашћеног поправљања уређаја
- техничких промена уређаја
- ненаменске употребе
(нпр. у комерцијалне или комуналне сврхе)

Из гаранције су искључене:

- оштећења слоја лака која настају нормалним коришћењем
- потрошни делови који су на картици резервних делова уоквирени **[XXX XXX (X)]**
- мотори са унутрашњим сагоревањем – за њих вреди посебне одредбе за гаранцију дотичног произвођача мотора

У случају гаранције обратите се заједно са овом изјавом о гаранцији и са рачуном Вашем трговцу или следећој овлашћеној сервисној служби. Овом потврдом гаранције не искључују се законска права купца према трговцу на отклањање недостатака.

O tym podręczniku

- Proszę przeczytać niniejszy podręcznik obsługi przed uruchomieniem. Stanowi to podstawę bezpiecznej pracy i sprawnej obsługi.
- Należy przestrzegać wskazówek bezpieczeństwa zawartych w niniejszej dokumentacji oraz na urządzeniu.
- Podręcznik obsługi powinien być zachowany do użytku i przekazany następnemu użytkownikowi.

Wyjaśnienie znaków



Uwaga!

Stosować się dokładnie do znaków ostrzegawczych, aby uniknąć szkód osobowych lub mienia.



Specjalne wskazówki w celu lepszego zrozumienia i obsługi.



Symbol kamery wskazuje na ilustracje.

Spis rzeczy

O tym podręczniku.....	86
Opis produktu	86
Wskazówki dotyczące bezpieczeństwa	88
Montaż.....	89
Obsługa	89
Wskazówki robocze.....	90
Przechowywanie.....	91
Naprawa	91
Konserwacja i czyszczenie.....	91
Pomoc przy usuwaniu usterek.....	92
Gwarancja	93
Utylizacja	231

Opis produktu

Niniejsza dokumentacja zawiera opis elektrycznej kosiarki do trawy z zasobnikiem na skoszoną trawę. Niektóre modele nadają się także do mulczowania.

Prosimy o zidentyfikowanie modelu na podstawie zdjęć produktów oraz opisu poszczególnych opcji.

Zastosowanie zgodnie z przeznaczeniem

Urządzenie jest przeznaczone do koszenia trawy na prywatnych trawnikach; koszona trawa musi być sucha.

Inne zastosowanie lub zastosowanie wykraczające poza powyższe uchodzi za niezgodne z przeznaczeniem.

Przykłady nieprawidłowego zastosowania

- Kosiarka nie jest przeznaczona do stosowania w obiektach publicznych, parkach, obiektach sportowych, a także w rolnictwie i leśnictwie.
- Zabrania się demontowania lub mostkowania wbudowanych urządzeń zabezpieczających, np. poprzez przywiązanie drążka zabezpieczającego do rączki.
- Nie używać urządzenia podczas deszczu ani na mokrym trawniku.
- Urządzenie nie jest przeznaczone do zastosowania na skalę przemysłową.

Urządzenia zabezpieczające i ochronne



Uwaga - niebezpieczeństwo zranienia!

Nie wyciągać ani nie zdejmować urządzeń zabezpieczających i ochronnych!

Drążek zabezpieczający/uchwyt zabezpieczający

W zależności od wersji urządzenie jest wyposażone w drążek lub uchwyt zabezpieczający. W chwili zagrożenia należy go po prostu zwolnić. Nastąpi wtedy zatrzymanie silnika i noża tnącego.

Oslona

Oslona chroni przed zanieczyszczeniami wyrzucanymi przez kosiarkę.

Przegląd komponentów

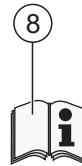
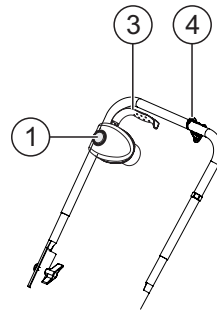
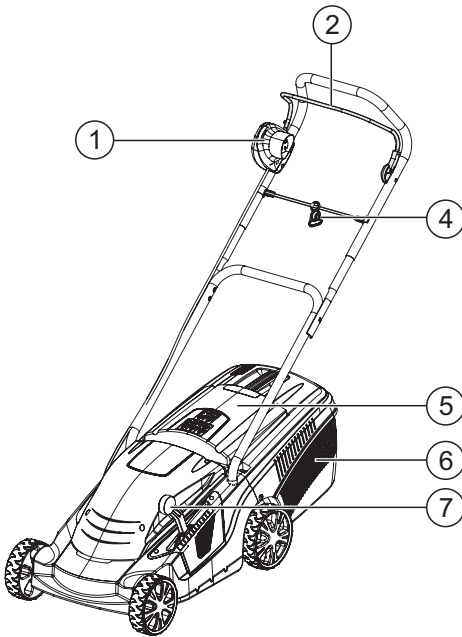

1	Zestaw włącznika z wtykiem*	5	Osłona
2	Drażek zabezpieczający*	6	Zasobnik na skoszoną trawę
3	Uchwyt zabezpieczający*	7	Centralna dźwignia zmiany wysokości koszenia*
4	Uchwyt odciągowy kabla	8	Instrukcja obsługi

* w zależności od wersji

Symbole na urządzeniu

	Uwaga! Należy zachować szczególną ostrożność podczas obsługi.		Przed przystąpieniem do prac konserwacyjnych lub w razie uszkodzenia kabla wyciągnąć wtyczkę z gniazdka.
	Przed uruchomieniem przeczytać instrukcję obsługi!		Nie chwytać za zespół tnący.
	Uwaga niebezpieczeństwo! Nie przystawiać rąk ani nóg do zespołu tnącego!		Zachować odpowiednią odległość od obszaru zagrożenia.
	Uwaga! Ostre noże tnące!		Zachować odpowiednią odległość od przewodu podłączającego.
	Przewód podłączający prowadzić z dala od noża tnącego!		Przewód podłączający prowadzić z dala od noży tnących.
	Nie dopuszczać osób trzecich do obszaru zagrożenia!		

Wskazówki dotyczące bezpieczeństwa

Osoba obsługująca urządzenie lub użytkownik ponosi odpowiedzialność za wypadki innych osób oraz straty materialne dotyczące ich własności.

Uwaga!

Urządzenie i przewód przedłużający stosować wyłącznie wtedy, gdy ich stan techniczny nie budzi zastrzeżeń!

Uwaga - niebezpieczeństwo zranienia!

Nie wyłączać ani nie zdejmować urządzeń zabezpieczających i ochronnych!

Bezpieczeństwo elektryczne

Uwaga - niebezpieczeństwo spowodowane prądem elektrycznym!

Niebezpieczeństwo spowodowane dotknięciem elementów, będących pod napięciem!

Natychmiast wyciągnąć wtyczkę z gniazdka, jeśli nastąpiło uszkodzenie lub przerwanie przewodu przedłużającego!

- Napięcie w sieci domowej musi odpowiadać parametrom podanym w danych technicznych, nie stosować żadnego innego napięcia zasilania
- Stosować wyłącznie przewody przedłużające, które są przewidziane do użytku na wolnym powietrzu - przekrój minimalny 1,5 mm²
- Nie stosować uszkodzonych lub naderwanych przewodów przedłużających
- Przed każdym uruchomieniem należy sprawdzić stan przewodu przedłużającego
- Do przewodu przedłużającego zawsze stosować specjalny uchwyt odciążowy kabla
- Przewody zawsze prowadzić z dala od rejonu koszenia i zawsze w kierunku od maszyny
- Nie przejeżdżać kosiarką po kablu
- Chronić urządzenie przed wilgocią

Wskazówki dotyczące bezpieczeństwa podczas obsługi

- Zabrania się stosowania urządzenia przez dzieci i osoby, które nie zapoznały się z niniejszą instrukcją obsługi
- Przestrzegać lokalnych postanowień dotyczących ograniczeń wiekowych związanych z obsługą urzą-

dzenia

- Zabrania się stosowania urządzenia pod wpływem alkoholu, narkotyków lub leków
- Przed każdym zastosowaniem sprawdzić, czy urządzenie nie jest uszkodzone; uszkodzone części wymienić na nowe
- Dokładnie sprawdzić cały teren przeznaczony do koszenia, usunąć wszystkie ciała obce
- Zakładać odpowiednie ubranie robocze:
 - długie spodnie
 - mocne obuwie z podeszwą antypoślizgową
- Podczas pracy zwracać uwagę na stabilną pozycję
- Nie dopuszczać osób trzecich do obszaru zagrożenia
- Nie zbliżać się, nie przysuwać rąk, nóg ani odzieży do zespołu tnącego
- Pracować tylko przy świetle dziennym o odpowiednim natężeniu lub przy sztucznym oświetleniu
- Zawsze wyciągać wtyczkę z gniazdka i poczekać do całkowitego zatrzymania urządzenia:
 - po wystąpieniu zakłóceń działania i nietypowych wibracji urządzenia
 - przed zwolnieniem blokad
 - przed usunięciem elementów zatykających
 - po kontakcie z ciałami obcymi

 Po kontakcie z ciałami obcymi należy sprawdzić kosiarkę pod kątem uszkodzeń. Przed ponownym uruchomieniem kosiarki i rozpoczęciem pracy należy wykonać konieczne naprawy.

- Podczas odwracania kosiarki lub przyciągania jej do siebie należy zachować szczególną ostrożność
- Nie kosić w miejscach, w których znajdują się przeszkody (np. gałęzie, korzenie drzew)
- Skoszoną trawę usuwać z kosiarki wyłącznie po wyłączeniu silnika
- Wyłączać silnik na czas przechodzenia przez przeznaczony do koszenia lub inny trawnik
- Nie podnosić ani nie przenosić kosiarki z włączonym silnikiem
- Nigdy nie zostawiać urządzenia gotowego do pracy bez nadzoru

Montaż

Przestrzegać wskazówek podanych w instrukcji montażu.

Uwaga!

Urządzenie można eksploatować dopiero po zakończeniu montażu!

Obsługa

 Symbol kamery stanowi odsyłacz do rysunków przedstawionych na stronach 4 - 5.

Zmiana wysokości koszenia

Uwaga - niebezpieczeństwo zranienia!

Wysokość koszenia zmieniać tylko przy wyłączonym silniku i po zatrzymaniu się noża tnącego!

Sposób zmiany wysokości koszenia zależy od modelu kosiarki.

Regulacja centralna a



- Przekręcić uchwyt o ok. 30° w kierunku zgodnym z ruchem wskazówek zegara ( 1a).
 - W celu uzyskania krótszej trawy nacisnąć uchwyt w dół
 - W celu uzyskania dłuższej trawy pociągnąć uchwyt do góry
- Przekręcić uchwyt w kierunku przeciwnym do ruchu wskazówek zegara i lekko poruszyć nim do góry lub na dół, aby zablokował się na wybranym stopniu.

Regulacja centralna b

- W celu odblokowania nacisnąć dźwignię w bok i przytrzymać ( 1b).
 - W celu uzyskania krótszej trawy przesunąć dźwignię w kierunku przedniego koła
 - W celu uzyskania dłuższej trawy przesunąć dźwignię w kierunku tylnego koła
- Zwolnić dźwignię i lekko przesunąć ją do przodu lub do tyłu, aby zablokowała się na wybranym stopniu.



Ustawianie osi

 Zawsze ustawiać obie osie na taką samą wysokość koszenia.

- Nacisnąć i przytrzymać przycisk przy przednim kole i zdjąć koło z osi ( 1c).
- Wyjąć oś z pozostałym na niej kołem i wsunąć w otwór na wybranej wysokości koszenia ( 1d).
- Założyć zdjęte wcześniej koło. Koło musi się zazębić.
- Powtórzyć czynności dla drugiej osi.

Śruba do przykręcania koła

 Zawsze ustawiać obie osie na taką samą wysokość koszenia.

- Odkręcić śrubę koła w kierunku przeciwnym do ruchu wskazówek zegara i zdjąć koło z osi ( 1e). W razie potrzeby przytrzymać drugie koło.
- Wyjąć oś z pozostałym na niej kołem i wsunąć w otwór na wybranej wysokości koszenia ( 1f).
- Założyć zdjęte wcześniej koło i ostrożnie wkręcić śrubę. Nie dokręcać zbyt mocno.
- Powtórzyć czynności dla drugiej osi.



Zakładanie zasobnika na skoszoną trawę

Uwaga - niebezpieczeństwo zranienia!

Zasobnik na skoszoną trawę można zdejmować lub zakładać tylko przy wyłączonym silniku i po zatrzymaniu się noża tnącego.

- Podnieść osłonę i zawiesić zasobnik na uchwycie.

Wskaźnik poziomu napełnienia (opcja)

Podczas koszenia wskaźnik poziomu napełnienia jest podnoszony do góry przez prąd powietrza ( 2a). Gdy zasobnik na skoszoną trawę jest pełny, wskaźnik poziomu napełnienia przylega do zasobnika ( 2b). Należy wtedy opróżnić zasobnik.

Opróżnianie zasobnika na skoszoną trawę

1. Podnieść osłonę (☞ 3).
2. Zdjąć zasobnik z zaczepu i wyjąć do tyłu.
3. Opróżnić zasobnik.
4. Podnieść osłonę i ponownie zawiesić zasobnik na uchwycie.

Podłączanie do zasilania

1. Wtyczkę sieciową przewodu podłączającego urządzenie podłączyć do zestawu włącznika z wtykiem (☞ 5).
2. Przewód podłączający urządzenie zabezpieczyć za pomocą uchwytu odciągowego kabla (☞ 6). Pętla kabla sieciowego musi być na tyle długa, aby uchwyt odciągowy kabla mógł ślizgać się z jednej strony na drugą.

Włączanie silnika

Kosiarkę należy uruchamiać na równym podłożu, nie w wysokiej trawie. Na podłożu nie może być żadnych ciał obcych np. kamieni. Podczas uruchamiania kosiarki nie podnosić jej.

1. Nacisnąć i przytrzymać przycisk start zestawu włącznika z wtykiem (☞ 7).
2. Pociągnąć drążek/uchwyt zabezpieczający w kierunku rączki i przytrzymać (☞ 7).
3. Puścić przycisk start.

Wyłączanie silnika

1. Zwolnić drążek/uchwyt zabezpieczający.
2. Odczekać, aż nóż tnący zatrzyma się.

Wskazówki robocze

 Uwzględnić lokalne postanowienia dot. eksploatacji kosiarek do trawy.

- Dokładnie sprawdzić cały teren przeznaczony do skoszenia - usunąć wszystkie ciała obce
- Kosić tylko wtedy, gdy w obszarze pracy nie przebywają osoby trzecie

- Kosić tylko w warunkach dobrej widoczności
- Prowadzić urządzenie w tempie spacerowym
- Kosić tylko po naostrzeniu noża tnącego
- Nie kosić w miejscach, w których znajdują się przeszkody (np. gałęzie, korzenie drzew)
- Na zboczach kosić zawsze w poprzek zbocza. Nie kosić kosiarką pod górę lub w dół zbocza i nie używać jej na stokach o nachyleniu powyżej 20°
- Zwiększać ostrożność przy zmianie kierunku koszenia na zboczach

Wskazówki dot. koszenia

- Rozpoczynać koszenie jak najbliżej gniazdka
- Przewód przedłużający prowadzić zawsze po już skoszonym trawniku
- Równomierna wysokość koszenia 3–5 cm, nie kosić niżej niż w połowie wysokości trawy
- Nie przeciążać kosiarki! Jeśli wyraźnie spada prędkość obrotowa silnika z powodu długiej, ciężkiej trawy, należy zwiększyć wysokość koszenia i skosić trawę kilka razy
- Kosić rano i późnym popołudniem, aby chronić świeżo skoszoną trawę przed wyschnięciem
- Podczas silnych faz wzrostu kosić trawę dwa razy w tygodniu, w okresach suszy odpowiednio rzadziej

Mulczowanie za pomocą zestawu do mulczowania (opcja)

Podczas mulczowania skoszona trawa nie jest zbierana do zasobnika, lecz pozostaje na trawniku. Skoszona i pozostająca na trawniku trawa chroni glebę przed wysychaniem i dostarcza jej składników odżywczych. Najlepsze wyniki uzyskuje się przy regularnym skracaniu źdźbeł trawy o ok. 2 cm. Tylko młoda trawa o miękkiej tkance liścia ulega szybkiemu rozkładowi.

- Wysokość trawy przed mulczowaniem: maks. 8 cm
- Wysokość trawy po mulczowaniu: co najmniej 4 cm

 Dostosować prędkość kroku do procesu mulczowania, nie chodzić za szybko.

Zastosowanie zestawu do mulczowania



Uwaga - niebezpieczeństwo zranienia!

Zestaw do mulczowania można zakładać lub zdejmować tylko przy wyłączonym silniku i po zatrzymaniu się noża tnącego!

1. Zdjąć zasobnik na skoszoną trawę (📷 3).
2. Podnieść osłonę i umieścić zestaw do mulczowania w kanale wyrzutowym (📷 4a).
 - Zestaw musi się zatrzasnąć (📷 4b).



Jeżeli zestaw do mulczowania nie ulega zatrzasknięciu, może okazać się, że zestaw i nóż tnący są uszkodzone.

Wymywanie zestawu do mulczowania

1. Podnieść osłonę i zwolnić blokadę zestawu do mulczowania (📷 4c /1).
2. Wyjąć zestaw (📷 4c /2).

Przechowywanie

- Urządzenie należy zawsze przechowywać, pamiętając o wyciągnięciu wtyczki sieciowej
- Aby urządzenie zajmowało mniejszą ilość miejsca podczas przechowywania, należy złożyć górną rączkę
- Miejsce przechowywania urządzenia musi być suche oraz niedostępne dla dzieci i innych niepowołanych osób

Naprawa

- Naprawy należy powierzać wyłącznie serwisom AL-KO i autoryzowanym punktom serwisowym
- Aby uniknąć niewyważenia, narzędzia tnące i sworznie mocujące należy zawsze wymieniać jako całe zestawy

Konserwacja i czyszczenie



Uwaga - niebezpieczeństwo zranienia!

Przed przystąpieniem do konserwacji i czyszczenia należy zawsze wyciągnąć wtyczkę z gniazodka!

Podczas konserwacji i czyszczenia noża tnącego należy zawsze nosić rękawice robocze!

Niewyważone noże tnące są przyczyną silnych wibracji i uszkodzenia kosiarki.

- Regularnie kontrolować urządzenie do wychwytywania trawy pod kątem prawidłowego działania i zużycia
- Po zakończeniu koszenia dokładnie oczyścić urządzenie miotką lub wytrzeć szmatką. Nieusunięte zabrudzenia, które pozostają na dolnej stronie urządzenia, mogą negatywnie wpływać na jego działanie.
- Nie myć urządzenia strumieniem wody! Wnikająca do urządzenia woda może zniszczyć zestaw włącznika z wtykiem i silnik elektryczny
- Regularnie sprawdzać noże tnące pod kątem uszkodzeń. Stępione lub uszkodzone noże tnące można oddać do naostrzenia lub regeneracji do serwisu AL-KO lub autoryzowanego punktu serwisowego. Przeszlifowane noże muszą zostać wyważone. Moment dokręcający śruby mocującej nóż 15 Nm +5



Uwaga!

Nie wolno wyrównywać noży tnących i wałka silnika!



Po wykonaniu prac konserwacyjnych przy elementach izolacyjnych (np. wymiana noża) należy wykonać kontrolę izolacji zgodnie z wtyczką VDE 701.

- Kontrola przez specjalistę jest wymagana w następujących sytuacjach:
 - po najechaniu na przeszkodę
 - po nagłym zgaśnięciu silnika
 - w przypadku wygięcia noża tnącego
 - w przypadku wygięcia wałka silnika

Pomoc przy usuwaniu usterek



Uwaga - niebezpieczeństwo zranienia!

Przed przystąpieniem do konserwacji i czyszczenia należy zawsze wyciągnąć wtyczkę z gniazdka i odczekać, aż nóż tnący zatrzyma się!

Usterka	Możliwa przyczyna	Rozwiązanie
Silnik nie pracuje	Brak zasilania	Sprawdzić bezpiecznik w instalacji budynku / przewód przedłużający.
	Kabel urządzenia jest uszkodzony	Zgłosić się do serwisu AL-KO / autoryzowanego punktu serwisowego.
	Zablokowany nóż tnący	Oczyścić kanał wyrzutowy / obudowę, nóż tnący musi się swobodnie obracać. Uruchomić urządzenie przy niskiej trawie lub na skoszonym już trawniku, skorygować wysokość koszenia.
Spada moc silnika	Zbyt duża ilość trawy w kanale wyrzutowym lub w obudowie	Oczyścić kanał wyrzutowy / obudowę. Skorygować wysokość koszenia.
	Stępiony nóż tnący	Zgłosić się do serwisu AL-KO lub autoryzowanego punktu serwisowego i oddać nóż tnący do naostrzenia/regeneracji.
Zasobnik na skoszoną trawę nie napelnia się całkowicie	Trawa jest mokra	Począekać, aż trawa wyschnie.
	Zatkany zasobnik na skoszoną trawę	Oczyścić kratkę zasobnika.
	Zbyt duża ilość trawy w kanale wyrzutowym lub w obudowie	Oczyścić kanał wyrzutowy / obudowę. Skorygować wysokość koszenia.
	Stępiony nóż tnący	Zgłosić się do serwisu AL-KO lub autoryzowanego punktu serwisowego i oddać nóż tnący do naostrzenia/regeneracji.



Przy uszkodzeniach nie podanych w tej tabeli, lub takich których samodzielnie nie możecie usunąć, proszę się zwrócić do odpowiedniego serwisu.

Gwarancja

Ewentualne wady materiałowe lub produkcji urządzenia usuwamy w przepisowym okresie gwarancji braku wad, poprzez naprawę lub wymianę według naszego wyboru. Okres gwarancji określany jest według przepisów kraju zakupu.

Gwarancja przysługuje tylko wtedy gdy:

- Obchodzone się odpowiednio z urządzeniem
- Przestrzegano instrukcji obsługi
- Stosowano oryginalne części zamienne

Gwarancja wygasa gdy:

- Próbowano urządzenie naprawiać
- Dokonywano zmian technicznych w urządzeniu
- Stosowano urządzenie niezgodnie z przeznaczeniem (np. zawodowe lub komunalne zastosowanie)

Gwarancja nie obejmuje:

- Uszkodzeń lakieru wynikłych z normalnego zużycia
- Części podlegających zużyciu oznaczonych w wykazie XXX XXX (X) w ramach
- Spalonych silników – Dla nich obowiązują odrębne postanowienia gwarancyjne producenta silnika

W przypadku konieczności korzystania z gwarancji proszę się zwrócić do Waszego sprzedawcy lub autoryzowanej placówki serwisowej z niniejszą deklaracją gwarancji i dowodem zakupu. Udzielenie gwarancji nie ma wpływu na prawne możliwości roszczeń nabywcy względem sprzedawcy.

K této příručce

- Před uvedením přístroje do provozu si pozorně přečtete tento návod k obsluze. Je to předpokladem bezpečného a bezporuchového provozu přístroje.
- Dbejte bezpečnostních a výstražných upozornění uvedených v této dokumentaci a na přístroji.
- Uložte návod k obsluze pro další potřebu a předejte ho i následným uživatelům.

Vysvětlivky k symbolům



Pozor!

Přesné dodržování těchto výstražných upozornění zabraňuje škodám na zdraví osob a / nebo věcným škodám.



Speciální upozornění pro snadnější pochopení a manipulaci s přístrojem.



Symbol kamery odkazuje na obrázky.

Obsah

K této příručce	94
Popis výrobku	94
Bezpečnostní pokyny	96
Montáž.....	97
Obsluha	97
Pokyny k práci se sekačkou	98
Skladování.....	99
Opravy.....	99
Údržba a péče	99
Nápověda pro případ poruch.....	100
Záruka	101
Likvidace.....	231

Popis výrobku

Tato dokumentace popisuje elektrické sekačky na trávu se sběrným košem na trávu. Některé modely jsou navíc vhodné k mulčování.

Identifikujte svůj model pomocí vyobrazení výrobků a popisu různých volitelných funkcí.

Používání v souladu se stanoveným účelem

Toto zařízení je určeno k sečení trávníků na soukromých pozemcích a smí se používat pouze na suché trávě.

Používání k jinému účelu je považováno za nesprávné.

Možné chybné použití

- Tato sekačka na trávu není vhodná k použití na veřejných plochách, v parcích, na sportovištích, v zemědělství a v lesnictví
- Stávající bezpečnostní zařízení nesmí být odmontována nebo přemostěna, např. přivázáním bezpečnostního madla k držadlu
- Nepoužívejte zařízení za deště a / nebo na mokré trávě
- Zařízení se nesmí používat ke komerčním účelům

Bezpečnostní a ochranná zařízení



Pozor - nebezpečí poranění!

Je zakázáno deaktivovat bezpečnostní a ochranná zařízení!

Bezpečnostní madlo / bezpečnostní páčka

V závislosti na provedení je zařízení vybaveno bezpečnostním madlem nebo bezpečnostní páčkou. V případě nebezpečí madlo či páčku jednoduše pusťte. Motor a žací nůž se zastaví.

Odrážecí kryt

Odrážecí kryt chrání před vymršťovanými předměty.

Přehled součástí výrobku

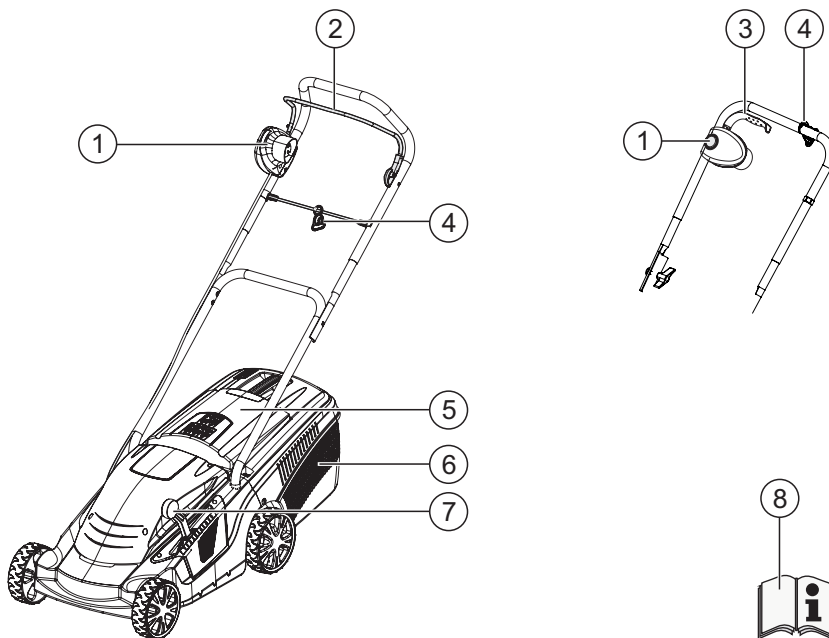

1	Kombinace spínače a zástrčky*	5	Odrážecí kryt
2	Bezpečnostní madlo*	6	Sběrný koš na trávu
3	Bezpečnostní páčka*	7	Centrální nastavení výšky sečení*
4	Úchytka pro odlehčení kabelu v tahu	8	Návod k použití

* v závislosti na provedení

Symboly na zařízení

	Pozor! Je nutná mimořádná opatrnost při manipulaci.		Před prováděním údržby nebo v případě poškození kabelu vždy odpojte zařízení od sítě.
	Před uvedením do provozu si přečtěte návod k použití!		Nesahejte do žacího ústrojí.
	Pozor - nebezpečí! Zabraňte kontaktu rukou a nohou s žacím ústrojím!		Udržujte určitou vzdálenost od nebezpečné zóny.
	Pozor! Ostré žací nože!		Udržujte určitou vzdálenost od napájecího kabelu.
	Zabraňte kontaktu napájecího kabelu s žacím nožem!		Zabraňte kontaktu napájecího kabelu s žacími noži.
	Zabraňte přístupu jiných osob do nebezpečné zóny!		

Bezpečnostní pokyny

Operátor nebo uživatel nese odpovědnost za úrazy jiných osob a poškození jejich majetku.

Pozor!

Zařízení a prodlužovací kabel musí být v bezvadném technickém stavu!

Pozor - nebezpečí poranění!

Je zakázáno deaktivovat bezpečnostní a ochranná zařízení!

Bezpečnostní pokyny k používání elektrických zařízení

Pozor - nebezpečný elektrický proud!

Nebezpečí při kontaktu se součástmi pod napětím!

Dojde-li k poškození nebo přetrnutí prodlužovacího kabelu, neprodleně vyjměte zástrčku ze zásuvky!

- Síťové napětí musí odpovídat hodnotě napětí, která je uvedena v technických údajích, nepoužívejte žádné jiné napájecí napětí
- Používejte výhradně takové prodlužovací kabely, které jsou určené k venkovnímu použití - minimální průřez 1,5 mm²
- Poškozené nebo popraskané prodlužovací kabely se nesmí používat
- Před každým spuštěním zkontrolujte stav prodlužovacího kabelu
- Vždy používejte speciální úchytku pro odlehčení prodlužovacího kabelu v tahu
- Kabel se nesmí dostat do prostoru sečení a vždy musí být veden pryč od zařízení
- Nikdy sekačkou nepřejíždějte přes prodlužovací kabel
- Chraňte zařízení před vlhkem

Bezpečnostní pokyny k obsluze

- Děti a osoby, které se neseznámily s tímto návodem k použití, nesmí toto zařízení používat
- Dodržujte místní předpisy ohledně minimálního věku osoby, která smí zařízení obsluhovat

- Zařízení nesmí obsluhovat osoby pod vlivem alkoholu, drog či léků
- Před každým použitím zkontrolujte, zda zařízení není poškozené, a poškozené součásti nechte vyměnit
- Pečlivě zkontrolujte celou plochu, která má být posečena, a odstraňte veškeré cizí předměty
- Noste vhodný pracovní oděv:
 - Dlouhé kalhoty
 - Pevnou protiskluzovou obuv
- Při práci zaujímejte bezpečný postoj
- Zabraňte přístupu jiných osob do nebezpečné zóny
- Zabraňte kontaktu těla, končetin a oděvu s žácím ústrojím
- Sečení provádějte pouze za dostatečného denního světla nebo při umělém osvětlení
- Vždy vyjměte zástrčku ze zásuvky a vyčkejte, až se zařízení zastaví:
 - V případě výskytu poruch a neobvyklého vibrování zařízení
 - Před uvolněním zajištění
 - Před odstraněním zanesení
 - Po zásahu cizím předmětem



Po zásahu cizím předmětem zkontrolujte, zda nedošlo k poškození sekačky. Proveďte potřebné opravy, než znovu začnete se sekačkou pracovat.

- Při otáčení sekačky a při přitahování sekačky k sobě postupujte s mimořádnou opatrností
- Při sečení nepřejíždějte sekačkou přes překážky (např. větve, kořeny stromů)
- Posekanou trávu odstraňujte jen tehdy, když je motor zastavený
- Vypněte motor, jestliže přejíždíte přes plochu, která nemá být posečena
- Nikdy zařízení nezvedejte ani nepřenášejte, pokud motor běží
- Nenechávejte zařízení, které je připravené k použití, bez dozoru

Montáž

Dbejte pokynů uvedených v příloženém návodu k montáži.



Pozor!

Zařízení se smí používat teprve po kompletním smontování!

Obsluha



Symbol fotoaparátu odkazuje na obrázky na stranách 4 / 5.

Nastavení výšky sečení



Pozor - nebezpečí poranění!

Nastavení výšky sečení provádějte pouze tehdy, když je motor vypnutý a žací nůž zastavený!

Nastavení výšky sečení závisí na daném modelu.

Centrální nastavení a

- Otočte rukojeť asi o 30° ve směru hodinových ručiček (📷 1a).
 - Pro kratší trávu zatlačte rukojeť dolů
 - Pro delší trávu povytáhněte rukojeť nahoru
- Otáčejte rukojeť proti směru hodinových ručiček a mírně jí při tom pohybujte nahoru nebo dolů, dokud nezacvakne v požadovaném stupni.

Centrální nastavení b

- Odjistěte páčku stlačením do strany a přidržeťte ji (📷 1b).
 - Pro kratší trávu posuňte páčku směrem k přednímu kolečku
 - Pro delší trávu posuňte páčku směrem k zadnímu kolečku
- Pusťte páčku a mírně ji posuňte dopředu nebo dozadu, dokud nezacvakne v požadovaném stupni.

Nastavení náprav



Obě nápravy musí být vždy nastaveny na stejnou výšku sečení.

- Držte stisknuté tlačítko na předním kolečku a sejměte kolečko z nápravy (📷 1c).
- Vytáhněte nápravu se zbývajícím kolečkem a zasuňte ji do otvoru pro požadovanou výšku sečení (📷 1d).
- Nasuňte zpět sejmuté kolečko. Kolečko musí zacvaknout.
- Zopakujte tento postup u 2. nápravy.

Šroub kolečka



Obě nápravy musí být vždy nastaveny na stejnou výšku sečení.

- Odšroubujte šroub kolečka otáčením proti směru hodinových ručiček a sejměte kolečko z nápravy (📷 1e). Případně přidržeťte druhé kolečko.
- Vytáhněte nápravu se zbývajícím kolečkem a zasuňte ji do otvoru pro požadovanou výšku sečení (📷 1f).
- Nasuňte zpět sejmuté kolečko a opatrně našroubujte šroub. Neutahujte jej příliš pevně.
- Zopakujte tento postup u 2. nápravy.

Instalace sběrného koše na trávu



Pozor - nebezpečí poranění!

Sběrný koš na trávu snižte a instalujte jen tehdy, když je motor vypnutý a žací nůž zastavený.

- Nadzvedněte odrazecí kryt a zavěste sběrný koš na trávu do držáků.

Indikace naplnění (volitelné vybavení)

Proud vzduchu tlačí indikaci naplnění při sečení nahoru (📷 2a). Je-li sběrný koš na trávu plný, přiléhá indikace ke koši (📷 2b). Koš je třeba vyprázdnit.

Vyprázdnění sběrného koše na trávu

1. Nadzvedněte odrážecí kryt (📷 3).
2. Vывěste sběrný koš z držáků a vyjměte jej směrem dozadu.
3. Vyprázdňte koš.
4. Znovu nadzvedněte odrážecí kryt a zavěste sběrný koš na trávu do držáků.

Připojení k elektrické síti

1. Zasuňte zástrčku napájecího kabelu zařízení do kombinace spínače a zástrčky (📷 5).
2. Zajistěte napájecí kabel v úchytku pro odlehčení v tahu (📷 6).
Smyčka kabelu musí být tak dlouhá, aby úchytka pro odlehčení v tahu mohla klouzat z jedné strany na druhou.

Zapnutí motoru

Spouštějte sekačku na rovném podkladu, ne ve vysoké trávě. Na podkladu se nesmí nacházet cizí předměty, např. kameny. Při spouštění sekačku nezvedejte.

1. Držte stisknuté spouštěcí tlačítko na kombinaci spínače a zástrčky (📷 7).
2. Přitáhněte bezpečnostní madlo / páčku k držadlu a držte ho / ji (📷 7).
3. Uvolněte spouštěcí tlačítko.

Vypnutí motoru

1. Pusťte bezpečnostní madlo / páčku.
2. Vyčkejte, až se žací nůž zastaví.

Pokyny k práci se sekačkou

 Dodržujte místní předpisy týkající se používání sekaček na trávu.

- Pečlivě zkontrolujte celou plochu, která má být posečena - odstraňte veškeré cizí předměty
- Trávu sekejte pouze tehdy, když se v pracovním prostoru nezdržují jiné osoby
- Sekejte trávu jen za dobré viditelnosti

- Zařízení vedte pouze krokem
- Žací nůž musí být při sečení ostrý
- Při sečení nepřejíždějte sekačkou přes překážky (např. větve, kořeny stromů)
- Při sečení na svahu vždy jezděte napříč svahem. Nikdy sekačkou nesekejte nahoru nebo dolů po svahu ani na svazích se sklonem větším než 20°
- Při změně směru při jízdě na svahu zachovávejte mimořádnou opatnost

Tipy k sečení

- Začínějte se sečením co nejbliže k zásuvce
- Vedte prodlužovací kabel vždy po již posečené ploše trávníku
- Konstantní výška sečení 3–5 cm, nezkracujte trávu o více než polovinu její výšky
- Sekačku nepřetěžujte! Pokud otáčky motoru kvůli dlouhé a těžké trávě klesají, pak nastavte větší výšku sečení a proveďte sečení opakovaně
- Sekejte trávu ráno nebo pozdě odpoledne, abyste čerstvě posekaný trávník ochránili před vysušením
- Během fáze intenzivního růstu sekejte trávu dvakrát týdně, v období s nízkými srážkami méně často

Mulčování pomocí mulčovací sady (volitelné vybavení)

Při mulčování není posekaná tráva shromažďována v koši, nýbrž zůstává na trávníku. Mulč chrání půdu před vysušením a dodává jí živiny. Nejlepších výsledků lze dosáhnout při pravidelném zastřihování trávy cca o 2 cm. Jen mladá tráva s měkkým listovým pletivem rychle zetlí.



- Výška trávy před mulčováním: max. 8 cm
- Výška trávy po mulčování: min. 4 cm

 Přizpůsobte rychlost chůze mulčování, nechoďte příliš rychle.

Nasazení mulčovací sady



Pozor - nebezpečí poranění!

Mulčovací sadu nasazujte nebo odstraňujte jen tehdy, když je motor vypnutý a žací nůž zastavený.

1. Sejměte sběrný koš na trávu ( 3).
2. Nadzvedněte odrážecí kryt a nasadte mulčovací sadu do vyhazovacího kanálu ( 4a).
 - Mulčovací sada musí zacvaknout ( 4b).

 Jestliže mulčovací sada nezacvakne, může dojít k poškození této sady a žacího nože.

Odstranění mulčovací sady

1. Nadzvedněte odrážecí kryt a uvolněte zajištění na mulčovací sadě ( 4c /1).
2. Vytáhněte mulčovací sadu ( 4c /2).

Skladování

- Zařízení skladujte jen s vytaženou zástrčkou
- Pro úsporu místa při skladování sklopte horní držadlo
- Skladujte zařízení v suchu a mimo dosah dětí a nepovolaných osob

Opravy

- Opravy směji provádět pouze servis firmy AL-KO a autorizované specializované opravy
- Aby se zabránilo nevyváženosti, smí se žací nástroje a upevňovací čepy vyměňovat jen po sadách

Údržba a péče

Pozor - nebezpečí poranění!

Před provedením jakékoliv údržby či ošetřování vždy vytáhněte zástrčku!

Při údržbě a ošetřování žacího nože vždy noste pracovní rukavice!

Nevyvážené žací nože způsobují silné vibrace a poškozují sekačku.

- Pravidelně kontrolujte funkčnost a opotřebení sběrného zařízení na trávu
- Po sečení trávy zařízení důkladně očistěte smetáčkem nebo hadrem. Nečistoty, které zůstanou na spodní straně zařízení, mohou mít negativní vliv na jeho funkčnost
- Nepostríkávejte zařízení vodou! V případě vniknutí vody může dojít ke zničení kombinace spínače a zástrčky a elektromotoru
- Pravidelně kontrolujte, zda není žací nůž poškozený. Tupé či poškozené žací nože nechte nabrousit / vyměnit pouze v servisu firmy AL-KO nebo v autorizované specializované opravně. Dobroušené žací nože musí být vyvážené
Utahovací moment šroubu nože 15 Nm +5

Pozor!

Nůž a hřídel motoru se nesmí vyrovňávat!

 Po provedení údržby izolovaných součástí (např. po výměně žacího nože) se dle směrnice VDE 701 musí provést zkouška ochrany izolací.

- Zkontrolování odborníkem je nutné v těchto situacích:
 - Po najetí na překážku
 - Při náhlém zastavení motoru
 - Při pokřivení žacího nože
 - Při pokřivení hřídele motoru

Nápověda pro případ poruch

Pozor - nebezpečí poranění!

Před provedením jakékoliv údržby či ošetřování vždy vytáhněte zástrčku a vyčkejte, až se žací nůž zastaví!

Porucha	Možná příčina	Řešení
Motor neběží	Není přiváděn elektrický proud	Zkontrolujte domovní pojistku / prodlužovací kabel.
	Kabel zařízení je vadný	Vyhledejte servis firmy AL-KO / autorizovanou specializovanou opravnu.
	Žací nůž je zaseknutý	Vyčistěte vyhazovací kanál / kryt, žací nůž se musí volně otáčet. Začnějte na nižší trávě nebo na již posečené ploše, upravte výšku sečení.
Výkon motoru klesá	Ve vyhazovacím kanálu nebo v krytu je příliš velké množství trávy	Vyčistěte vyhazovací kanál / kryt. Upravte výšku sečení.
	Žací nůž je tupý	Vyhledejte servis firmy AL-KO nebo autorizovanou specializovanou opravnu a nechte žací nůž nabrousit / vyměnit.
Sběrný koš na trávu se dostatečně nezaplňuje	Tráva je mokrá	Nechte trávu uschnout.
	Sběrný koš na trávu je ucpaný	Vyčistěte mřížku sběrného koše na trávu.
	Ve vyhazovacím kanálu nebo v krytu je příliš velké množství trávy	Vyčistěte vyhazovací kanál / kryt. Upravte výšku sečení.
	Žací nůž je tupý	Vyhledejte servis firmy AL-KO nebo autorizovanou specializovanou opravnu a nechte žací nůž nabrousit / vyměnit.

 U poruch, které nejsou uvedeny v této tabulce, nebo které nemůžete odstranit sami, se obraťte prosím na náš zákaznický servis.

Záruka

Případné materiálové nebo výrobní vady na přístroji odstraníme během zákonné lhůty na odstranění nedostatků podle našeho uvážení buď opravou nebo náhradou. Lhůta na odstranění nedostatků se řídí právem země, kde byl přístroj zakoupen.

Naše záruka platí jen v případech:

- Řádné manipulace s přístrojem
- Dodržení návodu k obsluze
- Používání originálních náhradních dílů

Záruka zaniká v případě:

- Pokusu o opravu přístroje
- Technických změn na přístroji
- Nevhodném používání (např. komerční nebo komunální využití)

Ze záruky je vyřato:

- Poškození laku, které se týká normálního opotřebení
- Rychle se opotřebující součásti, které jsou na kartě náhradních dílů označeny rámečkem XXX XXX (X)
- Spalovací motory – na ně se vztahuje zvláštní záruka daného výrobce motoru

V záručním případě se obraťte s tímto prohlášením o záruce a dokladem o nákupu na Vašeho prodejce nebo na nejbližší autorizovaný zákaznický servis. Přislíbení záruky zůstávají zákonné nároky kupujícího vůči prodejci nedotčeny.

O tomto návode

- Pred uvedením do prevádzky si prečítajte tento návod na použitie. Je to predpoklad pre bezpečnú prácu a bezporuchovú prevádzku.
- Dodržiavajte bezpečnostné a výstražné pokyny v tejto dokumentácii a k zariadeniu.
- Návod na použitie si odložte pre neskoršie použitie a odovzdajte ho aj ďalšiemu používateľovi.

Vysvetlenie značiek



Pozor!

Presným dodržiavaním týchto výstražných pokynov môžete zabrániť ublíženiu na zdraví a/alebo vecným škodám.



Špeciálne pokyny pre lepšiu zrozumiteľnosť a manipuláciu.



Symbol kamery poukazuje na obrázky.

Obsah

O tomto návode	102
Popis výrobku	102
Bezpečnostné pokyny	104
Montáž	105
Obsluha	105
Pracovné pokyny	106
Skladovanie	107
Opravy	107
Údržba a ošetrovanie	107
Pomoc pri poruchách	108
Záruka	109
Likvidácia	231

Popis výrobku

V tejto dokumentácii sú popísané elektrické kosačky so zberným košom na trávu. Niektoré modely sú navyše vhodné aj na mulčovanie.

Na základe obrázkov a popisu rôznej voliteľnej výbavy výrobku identifikujte Váš model.

Použitie v súlade s určením

Tento prístroj je určený na kosenie trávnatých plôch v súkromnej sfére a smie byť použitý len na suchých trávnikoch.

Iné alebo tieto použitia presahujúce použitie sa považuje za použitie, ktoré nie je v súlade s určením.

Možnosti nesprávneho použitia

- Táto kosačka nie je vhodná pre použitie na verejných zelených plochách, v parkoch, na športoviskách, ako aj v poľnohospodárstve a lesnom hospodárstve
- Existujúce bezpečnostné zariadenia nesmú byť zdemontované alebo premostené, napr. priviazaním veľkej bezpečnostnej rukoväte k držadlu
- Prístroj nepoužívajte za dažďa a/alebo na mokrom trávniku
- Prístroj sa nesmie používať na podnikateľské účely

Bezpečnostné a ochranné zariadenia



Pozor - nebezpečenstvo poranenia!

Nevypínajte bezpečnostné a ochranné zariadenia!

Veľká bezpečnostná rukoväť / malá bezpečnostná rukoväť

V závislosti od vyhotovenia je prístroj vybavený buď veľkou bezpečnostnou rukoväťou alebo malou bezpečnostnou rukoväťou. V prípade nebezpečenstva ich nepustíte. Motor a rezacie nože sa zastavia.

Nárazová klapka

Nárazová klapka chráni pred odlietavajúcimi časťami.

Prehľad výrobku

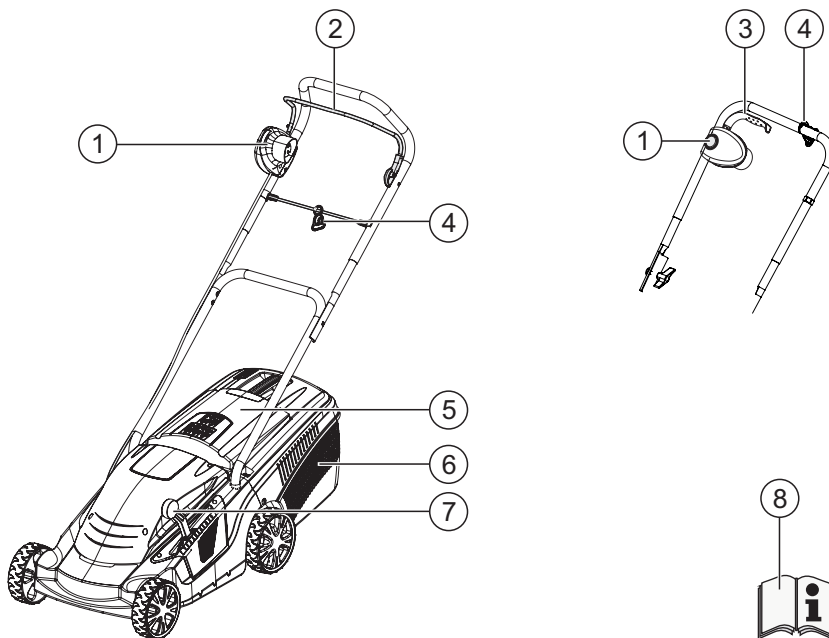

1	Kombinácia spínač-zástrčka*	5	Nárazová klapka
2	Veľká bezpečnostná rukoväť*	6	Zberný kôš na trávu
3	Malá bezpečnostná rukoväť*	7	Centrálné nastavenie výšky kosenia*
4	Odfahčenie ťahu kábla	8	Návod na použitie

* v závislosti od vyhotovenia

Symbyly na prístroji

	Pozor! Mimoriadna opatnosť pri manipulácii.		Prístroj pred údržbovými prácami alebo pri poškodenom kábli vždy odpojte od elektrickej siete.
	Pred uvedením do prevádzky si prečítajte návod na použitie!		Nesiahajte do priestoru rezacieho nástroja.
	Pozor nebezpečenstvo! Ruky a nohy udržiavajte mimo rezacieho nástroja!		Dodržiavajte odstup od nebezpečnej zóny.
	Pozor! Ostré rezacie nože!		Dodržiavajte odstup od pripojovacieho vedenia.
	Pripojovacie vedenie nesmie byť v blízkosti rezacieho noža!		Pripojovacie vedenie nesmie byť v blízkosti rezacích nožov
	V nebezpečnej zóne sa nesmú zdržiavať tretie osoby!		

Bezpečnostné pokyny

Vedúci stroja alebo jeho používateľ je zodpovedný za nehody s inými osobami a ich majetkom.



Pozor!

Zariadenie a predlžovací kábel sa smú prevádzkovať len v technicky bezchybnom stave!



Pozor - nebezpečenstvo poranenia!

Nevypínajte bezpečnostné a ochranné zariadenia!

Elektrická bezpečnosť



Pozor - nebezpečenstvo súvisiace s el. prúdom!

Nebezpečenstvo v dôsledku dotyku s časťami, ktoré vedú napätie!

Zástrčku ihneď vytiahnite zo zásuvky, ak došlo k poškodeniu alebo preseknutiu predlžovacieho kábla!

- Domáce sieťové napätie sa musí zhodovať s údajmi o sieťovom napätí uvedenými v Technických údajoch. Nepoužívajte žiadne iné napájacie napätie
- Používajte len také predlžovacie káble, ktoré možno používať vonku - minimálny prierez 1,5 mm²
- Nepoužívajte žiadne poškodené alebo krehké predlžovacie káble
- Pred každým uvedením do prevádzky skontrolujte stav Vášho predlžovacieho kábla
- Pre predlžovací kábel vždy používajte špeciálne odľahčenie ťahu kábla
- Kábel udržiavajte mimo zóny rezania a vždy ho vedte smerom preč od kosačky
- Po predlžovacom kábli nikdy neprechádzajte kosačkou
- Zariadenie chráňte pred vlhkosťou

Bezpečnostné pokyny týkajúce sa obsluhy

- Deti alebo osoby, ktoré nie sú oboznámené s týmto návodom na použitie, nesmú prístroj používať
- Dodržiavajte miestne nariadenia týkajúce sa minimálneho veku osoby, ktorá zariadenie obsluhuje
- Prístroj neobsluhujte pod vplyvom alkoholu, drog alebo liekov

- Zariadenie pred každým použitím skontrolujte ohľadom možných poškodení. V prípade potreby dajte poškodené časti vymeniť.
- Plochu, ktorú chcete pokosiť, kompletne a dôkladne skontrolujte. Odstráňte z nej všetky cudzie telesá.
- Noste účelný pracovný odev:
 - dlhé nohavice
 - pevnú a protišmykovú obuv
- Pri práci dbajte na bezpečný postoj
- V nebezpečnej zóne sa nesmú zdržiavať tretie osoby
- Telo, končatiny a odev udržiavajte mimo rezacieho nástroja
- Pracujte len pri dostatočnom dennom svetle alebo umelom osvetlení
- Zástrčku vždy vytiahnite zo zásuvky a počkajte, kým prístroj zostane stáť:
 - po výskyte porúch a nezvyčajnom vibrovaní prístroja
 - pred uvoľnením blokování
 - pred odstránením upchatých miest
 - po kontakte s cudzími telesami



Po kontakte s cudzími telesami skontrolujte kosačku ohľadom prípadných poškodení. Pred opätovným spustením kosačky a prácou s ňou vykonajte potrebné opravy.

- Obzvlášť opatrní buďte pri otáčaní kosačky alebo vtedy, keď kosačku ťaháte smerom k sebe
- Nekoste cez prekážky (napr. konáre, korene stromov)
- Pokosenú trávu odstraňujte len pri odstavenom motore
- Motor odstavte, keď sa dostanete mimo územia, ktoré má byť pokosené
- Prístroj nikdy nezdvíhajte ani neprenášajte so zapnutým motorom
- Prístroj, ktoré je schopný prevádzky, nenechávajte bez dozoru

Montáž

Dbajte na priložený návod na montáž.



Pozor!

Prístroj sa smie prevádzkovať len po kompletnej montáži!

Obsluha



Symbol fotoaparátu poukazuje na obrázky na strane č. 4 / 5.

Nastavenie výšky kosenia



Pozor - nebezpečenstvo poranenia!

Výšku kosenia nastavujte len pri vypnutom motore a stojacom rezacom noži!

Nastavenie výšky kosenia je závislé od modelu.

Centrálne nastavenie a

- Rúčku otočte asi o 30° v smere hodinových ručičiek (📷 1a).
 - Pri nižších trávnikoch zatlačte rúčku smerom nadol
 - Pri vyšších trávnikoch vytiahnite rúčku smerom nahor
- Rúčku otočte v protismere hodinových ručičiek, pritom ju ľahko potiahnite nahor alebo zatlačte nadol, kým nezapadne do želaného stupňa.

Centrálne nastavenie b

- Páku pre odblokovanie zatlačte do strany a podržte (📷 1b).
 - Pri nižších trávnikoch páku posuňte smerom k prednému kolesu
 - Pri vyšších trávnikoch páku posuňte smerom k zadnému kolesu
- Páku pustiť a zľahka posuňte dopredu alebo dozadu, kým nezapadne do želaného stupňa.

Nastavenie náprav



Obe nápravy vždy nastavte na rovnakú výšku kosenia.

- Tlačidlo na prednom kolese držte stlačené a koleso vytiahnite z nápravy (📷 1c).
- Nápravu so zostávajúcím kolesom vytiahnite a nasuňte ju v požadovanej výške kosenia (📷 1d).
- Odobrané koleso opäť nasuňte. Koleso musí zapadnúť.
- Postup zopakujte aj s druhou nápravou.

Kolesová skrutka



Obe nápravy vždy nastavte na rovnakú výšku kosenia.

- Kolesovú skrutku odskrutkujte pohybom v protismere hodinových ručičiek a koleso odoberte z nápravy (📷 1e). V prípade potreby si pomôžte pridržením druhého kolesa.
- Nápravu so zostávajúcím kolesom vytiahnite a nasuňte ju v požadovanej výške kosenia (📷 1f).
- Odobrané koleso opäť nasuňte a opatrne naskrutkujte kolesovú skrutku. Neutiahnite ju príliš silno.
- Postup zopakujte aj s druhou nápravou.

Montáž zberného koša na trávnu



Pozor - nebezpečenstvo poranenia!

Zberný koš na trávnu demontujte a montujte len pri vypnutom motore a stojacom rezacom noži.

- Nadvihnite nárazovú klapku a zberný koš na trávnu zaveste na držiaky.

Indikátor plného stavu (voliteľná výbava)

Indikátor plného stavu je počas kosenia vplyvom prúdu vzduchu vytláčaný smerom nahor (📷 2a). Ak je zberný koš na trávnu plný, tak sa na ňom nachádza indikátor (📷 2b). Zberný koš na trávnu je nutné vyprázdniť.

Vyprázdenie zberného koša na trávu

1. Zodvihnite nárazovú klapku (☞ 3).
2. Zberný kôš na trávu odveste a odoberte potiahnutím smerom dozadu.
3. Zberný kôš na trávu vyprázdnite.
4. Nadvihnite nárazovú klapku a zberný kôš na trávu opäť zaveste na držiaky.

Vytvorenie sieťového pripojenia

1. Zástrčku pripojovacieho vedenia prístroja zastrčte do kombinácie spínač-zástrčka (☞ 5).
2. Pripojovacie vedenie prístroja zabezpečte pomocou odľahčenia ťahu kábla (☞ 6).
Slučka sieťového kábla musí byť taká dlhá, aby sa odľahčenie ťahu kábla mohlo posúvať z jednej strany na druhú.

Zapnutie motora

Kosačku štartujte len na rovnom podklade, a nie vo vysokej trávě. Na podklade sa nesmú vyskytovať cudzie telesá, ako napr. kamene. Kosačku kvôli štartovaniu nenadvihujte.

1. Štartovacie tlačidlo kombinácie spínač-zástrčka držte stlačené (☞ 7).
2. Veľkú / malú bezpečnostnú rukoväť potiahnite smerom k držadlu a držte ju stlačenú (☞ 7).
3. Pustíte štartovacie tlačidlo.

Vypnutie motora

1. Pustíte veľkú / malú bezpečnostnú rukoväť.
2. Počkajte, kým sa rezací nôž neprestane pohybovať.

Pracovné pokyny

i Dodržiavajte miestne ustanovenia týkajúce sa prevádzky kosačiek.

- Plochu, ktorú chcete pokosiť, kompletne a dôkladne skontrolujte. Odstráňte z nej všetky cudzie telesá.
- Koste len v prípade, že sa v pracovnej zóne nenáhadza žiadna tretia osoba

- Koste len pri dobrej viditeľnosti
- Prístroj veďte len rýchlosťou chôdze
- Koste len s ostrým rezacím nožom
- Nekoste cez prekážky (napr. konáre, korene stromov)
- Pri svahoch vždy koste naprieč svahom. Kosačku nepoužívajte na kosenie smerom do alebo z kopca a takisto na svahoch so sklonom väčším ako 20°
- Zvýšená opatnosť na svahoch pri zmene smeru práce

Tipy pre kosenie

- S kosením začnite čo možno najbližšie pri zásuvke
- Predlžovací kábel vždy veďte po už pokosenej ploche
- Dodržiavajte stálu výšku kosenia 3–5 cm, nikdy neskoste viac ako polovicu výšky trávnik
- Kosačku nepreťažujte! Ak otáčky motora vplyvom dlhšej a ťažkej trávy výrazne klesnú, zväčšite výšku kosenia a pokoste viackrát
- Koste ráno alebo neskoro poobede, aby ste čerstvo pokosený trávnik ochránili pred vysušením
- Počas fáz sprievádzaných silným rastom koste dvakrát do týždňa, v obdobiach s menším počtom zrások môžete kosiť zriedkavejšie

Mulčovanie s mulčovacím zariadením (voliteľná výbava)

Pri mulčovaní sa pokosená tráva nezbiera, ale zostáva na trávniku. Mulč chráni pôdu pred vysušením a zásobuje ju výživnými látkami. Najlepšie výsledky sa dosahujú pravidelným skrakovaním o cca. 2 cm. Len mladá tráva s jemným listovým tkanivom sa rýchlo rozkladá.



- Výška trávy pred mulčovaním: Maximálne 8 cm
- Výška trávy po mulčovaní: Minimálne 4 cm

i Rýchlosť chôdze prispôbte mulčovaniu, nekračajte príliš rýchlo.

Použitie mulčovacieho zariadenia



Pozor - nebezpečenstvo poranenia!

Mulčovacie zariadenie odstraňujte a vkladajte len pri vypnutom motore a stojacom rezacom noži.

1. Odoberte zberný kôš na trávu ( 3).
2. Zodvihnite nárazovú klapku a mulčovacie zariadenie vložte do vyhadzovacieho kanála ( 4a).
 - Mulčovacie zariadenie musí zapadnúť ( 4b).

 Ak mulčovacie zariadenie nezapadne, môže dojsť k jeho poškodeniu, resp. k poškodeniu rezacieho noža.

Odstránenie mulčovacieho zariadenia

1. Zodvihnite nárazovú klapku a uvoľnite blokovanie na mulčovacom zariadení ( 4c /1).
2. Vytiahnite mulčovacie zariadenie ( 4c /2).

Skladovanie

- Zariadenie vždy skladujte s vytiahnutou zástrčkou
- Pre uschovanie, ktoré šetrí miesto, odklopte horné držadlo
- Zariadenie skladujte v suchom prostredí a tak, aby k nemu nemali prístup deti a neoprávnené osoby

Opravy

- Opravy smú vykonávať len servisné miesta AL-KO a autorizované odborné firmy
- Aby sa predišlo nevyváženosti, smú sa rezacie nástroje a upevňovacie čapy vymieňať len ako súpravy

Údržba a ošetrovanie

Pozor - nebezpečenstvo poranenia!

Pred údržbou a ošetrovaním vždy vytiahnite zástrčku zo zásuvky!

Pri údržbe a ošetrovaní rezacieho noža vždy noste pracovné rukavice!

Nevyvážené rezacie nože vedú k silným vibráciám a poškodzujú kosačku.

- Zariadenie na zber trávy pravidelne kontrolujte ohľadom funkčnosti a opotrebenia
- Po kosení prístroj dôkladne očistite pomocou metličky alebo handry. Neodstránené nečistoty na spodnej strane prístroja môžu obmedziť jeho funkčnosť.
- Na prístroj nestriekajte vodu! Voda, ktorá by vnikla dovnútra, by mohla poškodiť kombináciu spínača-zástrčka, ako aj elektromotor
- Rezacie nože pravidelne kontrolujte ohľadom poškodenia. Tupé alebo poškodené rezacie nože smie nabrúsiť / vymeniť len servisné miesto AL-KO alebo autorizovaná odborná firma. Prebrúsené rezacie nože je nutné vyvážiť
Uľahovací moment skrutky noža 15 Nm +5

Pozor!

Nože a hriadeľ motora nesmú byť vyrovnané!

 Po údržbových prácach na izolačných častiach (napr. výmena rezacích nožov) musí byť podľa smernice VDE 701 uskutočnená kontrola izolačnej ochrany.

- Odborná kontrola je potrebná:
 - po prejení prekážky
 - pri okamžitom zastavení motora
 - pri ohnutom rezacom noži
 - pri ohnutom hriadeľ motora

Pomoc pri poruchách

Pozor - nebezpečenstvo poranenia!

Pred akoukoľvek údržbou a ošetrovaním vždy vyťahnite zástrčku zo zásuvky a počkajte, kým sa rezací nôž neprestane pohybovať!

Porucha	Možná príčina	Riešenie
Motor nebeží	Zariadenie nie je napájané prúdom	Skontrolujte domový istič / predlžovací kábel.
	Poškodený kábel prístroja	Vyhľadajte servisné miesto AL-KO / autorizovanú odbornú firmu.
	Rezací nôž blokováný	Vyčistite vyhadzovací kanál / teleso, rezací nôž sa musí dať voľne otáčať. Začnite na nízkej tráve alebo na už pokosenej ploche, upravte výšku kosenia.
Klesá výkon motora	Priveľa trávy vo vyhadzovacom kanáli alebo v telese	Vyčistite vyhadzovací kanál / teleso. Upravte výšku kosenia.
	Tupý rezací nôž	Vyhľadajte servisné miesto alebo autorizovanú odbornú firmu a rezací nôž nechajte naostriť / vymeniť.
Zberný kôš na trávu sa nenaplnia dostatočne	Mokrý trávnik	Trávnik nechajte uschnúť
	Zberný kôš na trávu upchatý	Vyčistite mriežku zberného koša na trávu.
	Priveľa trávy vo vyhadzovacom kanáli alebo v telese	Vyčistite vyhadzovací kanál / teleso. Upravte výšku kosenia.
	Tupý rezací nôž	Vyhľadajte servisné miesto alebo autorizovanú odbornú firmu a rezací nôž nechajte naostriť / vymeniť.

 Pri poruchách, ktoré nie sú uvedené v tejto tabuľke a ktoré sami nedokážete odstrániť, sa prosím obráťte na náš kompetentný zákaznícky servis.

Záruka

Prípadnú materiálovú alebo výrobnú chybu počas zákonnej záručnej lehoty odstránime podľa nášho rozhodnutia pomocou opravy alebo náhradnej dodávky. Premlčacia doba je určená podľa práva krajiny, kde bolo zariadenie nakúpené.

Náš prísľub záruky platí len v prípade, že:

- Zariadenie bolo správne obsluhované
- Dodržiaval sa návod na obsluhu
- Používali sa len originálne náhradné diely

Záruka stráca platnosť v prípade, že:

- Na zariadení boli vykonané pokusy o opravu
- Na zariadení boli vykonané technické zmeny
- Zariadenie sa nepoužívalo podľa účelu, na ktorý bolo určené (napr. priemyselné alebo komunálne použitie)

Zo záruky sú vylúčené:

- Poškodenia laku, ku ktorým došlo normálnym opotrebovaním
- Opatrované diely, ktoré sú na karte náhradných dielov označené rámčekom XXX XXX (X)
- Spaľovacie motory – Pre tieto platia samostatné záručné podmienky príslušného výrobcu motora

V prípade záruky sa obráťte, prosím, s týmto vyhlásením o záruke a dokladom o nákupe na vášho predajcu alebo na najbližší autorizovaný zákaznícky servis. Týmto prísľubom záruky zostávajú zákonné nároky kupujúceho voči predávajúcemu na odstránenie nedostatkov nedotknuté.

A kézikönyvről

- Üzembe helyezés előtt olvassa el ezt a használati utasítást. Ez feltétlenül szükséges a biztonságos munkavégzéshez és a hibamentes kezeléshez.
- Tartsa be a jelen dokumentációban és a készüléken olvasható biztonsági és figyelmeztető utasításokat.
- A használati utasítást őrizze meg és adja tovább a későbbi használatnak.

Jelmagyarázat

Figyelem!

A jelen figyelmeztető utasítások pontos betartásával kerülheti el a személyi sérülést és / vagy vagyoni kárt.

 Különleges információk a jobb érthetőség és kezelés érdekében.

 A fényképezőgép szimbólum ábrákra utal.

Tartalomjegyzék

A kézikönyvről.....	110
Termékleírás.....	110
Biztonsági tudnivalók.....	112
Szerelés.....	113
Kezelés.....	113
Munkavégzéssel kapcsolatos tudnivalók.....	114
Tárolás.....	115
Javítás.....	115
Karbantartás és ápolás.....	115
Hibaelhárítás.....	116
Garancia.....	117
Ártalmatlanítás.....	231

Termékleírás

Ez a dokumentáció a gyűjtőkosaras elektromos fűnyíró leírását tartalmazza. Néhány modell ezenkívül mulcsozásra (aprításra) is alkalmas.

Modelljét a terméktábrák és a különböző opciók leírása alapján azonosíthatja.

Rendeltetészerű használat

Ez a készülék füves területek otthoni környezetben történő nyírására szolgál, és csak száraz fűvön használható.

Más vagy ettől eltérő használat nem rendeltetészerű használatnak minősül.

Lehetséges téves használat

- Ez a fűnyíró nem alkalmas közterületeken, parkokban, sportpályákon, valamint a mező- és erdőgazdaságban történő használatra
- Tilos a meglévő biztonsági berendezések leszerelése vagy áthidalása, pl. a biztonsági kengyel tolókarhoz való kötözésével
- Ne használja a készüléket esőben és/vagy nedves fűvön
- A készülék nem üzemeltethető ipari környezetben

Biztonsági és védőberendezések

Figyelem! Sérülésveszély!

A biztonsági és védőberendezéseket tilos üzemen kívül helyezni!

Biztonsági kengyel / biztonsági kar

A készülék a kivétel függvényében biztonsági kengyellel vagy biztonsági karral rendelkezik. Veszély esetén ezeket egyszerűen el kell engedni. A motor és a vágókés megáll.

Ütközőlemez

Az ütközőlemez a kisodródó részek ellen véd.

Termékáttekintés

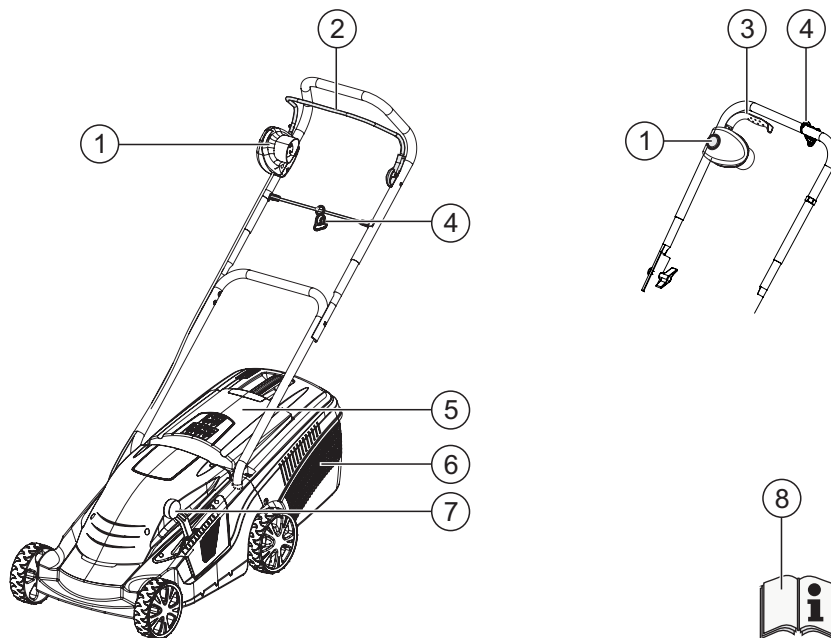

1	Csatlakozódugóval kombinált kapcsoló*	5	Ütközőlemez
2	Biztonsági kengyel*	6	Gyűjtőkosár
3	Biztonsági kar*	7	Központi vágásmagasság-állító kar*
4	Kábel húzásmentesítő	8	Üzemeltetési útmutató

* a kivittől függően

Szimbólumok a készüléken

	Figyelem! Különös óvatossággal járjon el a kezelés során.		Karbantartási munkák során vagy a kábel sérülése esetén mindig válassza le a készüléket a hálózatról.
	Üzembe helyezés előtt olvassa el a használati utasítást!		Ne nyúljon a vágóműbe.
	Figyelem! Veszély! Kezét és lábát tartsa távol a vágóműtől!		Tartson távolságot a veszélyzónától.
	Figyelem! Éles vágókés!		Tartson távolságot a csatlakozókábeltől.
	A csatlakozókábelt tartsa távol a vágókéstől!		A csatlakozókábelt tartsa távol a vágókésektől.
	Idegeneket tartson távol a veszélyzónától!		

Biztonsági tudnivalók

A készülék kezelése közben harmadik személyt vagy annak tulajdonát ért balesetekért a gép kezelője vagy használója felelős.

Figyelem!

A készüléket és a hosszabbítókábelt csak kifogástalan műszaki állapotban szabad használni!

Figyelem! Sérülésveszély!

A biztonsági és védőberendezéseket tilos üzemben kívül helyezni!

Elektromos biztonság

Figyelem! Áramütés veszélye!

Veszély a feszültség alatt álló alkatrészek miatt!
Ha a hosszabbítókábel megsérült vagy elvágta, azonnal válassa le a csatlakozódugót a hálózatról!

- Az Ön háztartásában lévő hálózati feszültségnek egyeznie kell a Műszaki adatok c. részben megadott hálózati feszültségi adatokkal, más feszültségellátás nem használható
- Csak kültéri használatra alkalmas hosszabbítókábelt használjon – minimális keresztmetszet 1,5 mm²
- Sérült vagy törékeny hosszabbítókábel használata tilos
- Minden üzembe helyezés előtt ellenőrizze a hosszabbítókábel állapotát
- Mindig használja a hosszabbítókábelhez a speciális húzásmentesítőt
- Tartsa távol a kábelt a vágástartománytól, és mindig a géptől elfelé vezesse
- Soha ne menjen rá a fűnyíróval a hosszabbítókábelre
- Védje a készüléket a nedvességtől

Biztonsági tudnivalók a kezeléshez

- A készülék használata tilos gyerekek és olyan személyek számára, akik nem ismerik a használati útmutatót
- Vegye figyelembe a kezelői minimális korhatárra

vonatkozó helyi előírásokat

- A készüléket alkohol, kábítószer vagy gyógyszer hatása alatt használni tilos
- Ellenőrizze a készüléket minden használat előtt, hogy nincsenek-e rajta sérülések, cseréltesse ki a meghibásodott alkatrészeket
- A nyírandó területet teljes egészében és alaposan vizsgálja át, távolítson el mindenféle idegen tárgyat
- Viseljen a célnak megfelelő munkaruházatot:
 - hosszú nadrágot
 - vastag és csúszásálló talpú cipőt
- A munkavégzés közben ügyeljen a biztos állásra
- Idegeneket tartson távol a veszélyzónától
- Tartsa távol a vágóműtől a testét, a végtagjait és a ruházatát
- Csak elegendő nappali fény vagy mesterséges megvilágítás mellett dolgozzon
- Minden esetben húzza ki a csatlakozódugót, és várja meg, amíg a készülék megáll:
 - üzemzavarok fellépése és a készülék szokatlan rezgése után
 - a beakadt alkatrészek kiszabadítása előtt
 - a dugulások elhárítása előtt
 - idegen tárgyakkal történő érintkezés után



Az idegen tárgyakkal történő érintkezés után ellenőrizze, hogy találhatók-e sérülések a fűnyíróon. A fűnyíró ismételt elindítása és a munkavégzés előtt végezze el a szükséges javításokat.

- Különös figyelemmel járjon el, amikor a fűnyíróval megfordul vagy maga felé húzza azt
- Ne hajtson rá akadályokra (pl. ágakra, fák gyökereire)
- A kaszálékot csak álló motor mellett távolítsa el
- Kapcsolja le a motort, amikor a nyírandó felülettől eltérő felület felett halad át
- Soha ne emelje meg a készüléket járó motor mellett
- Ne hagyja őrizetlenül az üzemkész készüléket

Szerelés

Vegye figyelembe a mellékelt szerelési útmutatót.



Figyelem!

A készülék csak teljesen összeszerelt állapotban üzemeltethető!

Kezelés



A fényképezőgép szimbólum a 4./5. oldalon található ábrákra utal.

Vágásmagasság állítása



Figyelem! Sérülésveszély!

A vágásmagasság állítását csak kikapcsolt motor és álló vágókés mellett végezze!

A vágásmagasság állítása modelltől függő.

Központi állítás – „a” változat

- Fordítsa el a kézikart az óramutató járásával megegyező irányba kb. 30°-kal (📷 1a).
 - Rövidebb fűhöz nyomja lefelé a kézikart
 - Hosszabb fűhöz húzza felfelé a kézikart
- Fordítsa el a kézikart az óramutató járásával ellentétes irányba, eközben mozgassa kissé felfelé vagy lefelé, amíg be nem kattán a kívánt fokozatba.

Központi állítás – „b” változat

- A reteszoldáshoz nyomja oldalra a kart, és tartsa abban a helyzetben (📷 1b).
 - Rövidebb fűhöz tolja a kart az első kerekek irányába
 - Hosszabb fűhöz tolja a kart a hátsó kerekek irányába
- Engedje el a kart, és eközben tolja kissé előre vagy hátra, amíg be nem kattán a kívánt fokozatba.

Tengelyállítás



Minden esetben ugyanarra a vágásmagasságra állítsa be a két tengelyt.

- Tartsa lenyomva az első keréken lévő gombot, és húzza le a kereket a tengelyről (📷 1c).
- Húzza ki a tengelyt a tengelyen maradó keréknél fogva, és tolja be a kívánt vágásmagasságnak megfelelő furatba (📷 1d).
- Helyezze vissza a levett kereket. A keréknek a helyére kell pattannia.
- Ismételje meg a fenti folyamatot a 2. tengellyel is.

Kerécsavar



Minden esetben ugyanarra a vágásmagasságra állítsa be a két tengelyt.

- Csavarja le a kerécsavart az óramutató járásával ellentétes irányba, majd húzza le a kereket a tengelyről (📷 1e). Szükség esetén a másik keréknél tartson ellen.
- Húzza ki a tengelyt a tengelyen maradó keréknél fogva, és tolja be a kívánt vágásmagasságnak megfelelő furatba (📷 1f).
- Helyezze vissza a levett kereket, és óvatosan csavarozza fel. Ne húzza meg túlságosan a csavart.
- Ismételje meg a fenti folyamatot a 2. tengellyel is.

A gyűjtőkosár felszerelése



Figyelem! Sérülésveszély!

A gyűjtőkosarat csak lekapcsolt motor és álló vágókés mellett vegye le vagy helyezze fel.

- Emelje meg az ütközőlemezt, és akassza be a gyűjtőkosarat a tartókba.

Telítettséjelző (opció)

Fűnyíráskor a légáram felfelé nyomja a telítettséjelzőt (📷 2a). Amikor a gyűjtőkosár megtelik, a telítettséjelző már nem emelkedik ki a kosár síkjából (📷 2b). A gyűjtőkosarat ekkor ki kell üríteni.

A gyűjtőkosár kiürítése

1. Emelje meg az ütközőlemezt (📷 3).
2. Akassza ki a gyűjtőkosarat, és hátrafelé húzza vagy vegye le.
3. Űrítse ki a gyűjtőkosarat.
4. Emelje meg az ütközőlemezt, és akassza vissza a tartókba a gyűjtőkosarat.

A hálózati csatlakozódugó csatlakoztatása

1. Csatlakoztassa a készülék csatlakozókábelének aljzatát a csatlakozódugóval kombinált kapcsolóhoz (📷 5).
2. Biztosítsa a készülék csatlakozókábelét a kábel húzásmentesítővel (📷 6).
A hálózati kábelen kialakított hurok olyan hosszú legyen, hogy a húzásmentesítő egyik oldalról a másikra csúszhasson.

A motor bekapcsolása

A fűnyíró csak egyenes talajon és ne magas fűben indítsa el. A talajnak idegen tárgytól (pl. kövektől) mentesnek kell lennie. A fűnyírót ne emelje fel az indításhoz.

1. Tartsa lenyomva a csatlakozódugóval kombinált kapcsoló indítógombját (📷 7).
2. Húzza hátra a tolókar irányába a biztonsági kengyelt/kart és tartsa abban a helyzetben (📷 7).
3. Engedje el az indítógombot.

A motor kikapcsolása

1. Engedje el a biztonsági kengyelt/kart.
2. Várja meg, amíg a vágókés megáll.

Munkavégzéssel kapcsolatos tudnivalók

i Vegye figyelembe a fűnyírók üzemeltetésére vonatkozó helyi rendelkezéseket.

- A nyírándó területet teljes egészében és alaposan vizsgálja át, távolítsa el mindenféle idegen tárgyat
- Csak akkor nyírjon fűvet, ha senki sem tartózkodik a munkaterületen

- Csak jó látási viszonyok mellett nyírjon fűvet
- A készüléket csak lépésben tolja
- Csak éles vágókéssel nyírjon fűvet
- Ne hajtson rá akadályokra (pl. ágakra, fák gyökereire)
- Lejtős területen mindig a lejtőn keresztbe dolgozzon.
Ne használja a fűnyírót lejtőnek lefelé vagy felfelé, és 20 °-nál meredekebb dőlésszögű lejtőn
- Lejtős területen fokozott óvatossággal változtassa a munkavégzés irányát

Tipppek a fűnyíráshoz

- A fűnyírást lehetőleg a csatlakozóaljzat közelében kezdje
- A hosszabbítókábelt mindig a már lenyírt füves területen vezesse el
- Használjon állandó 3–5 cm-es vágásmagasságot, a fű magasságának felénél ne nyírjon le többet
- Ne terhelje túl a fűnyírót! Amennyiben a hosszú, nehéz fű miatt a motor fordulatszám észrevehetően lecsökken, növelje a vágásmagasságot és több lépésben nyírja le a fűvet
- A frissen lenyírt fű kiszáradásának elkerülése érdekében a fűnyírást mindig a reggeli órákban vagy késő délután végezze
- Erős növekedési fázisban hetente kétszer nyírjon fűvet, szárazabb időszakokban ennek megfelelően ritkábban

Mulcsozás aprítókészülékkel (opció)

Mulcsozáskor a fűnyíró nem gyűjti össze a kaszálékot, hanem az a fűvön marad. A mulcs megvédi a talajt a kiszáradástól és tápanyagokkal látja el. A legjobb eredmény a rendszeres, kb. 2 cm-rel történő visszavágással érhető el. Csak a fiatal, lágy levélszövetű fű képes a gyors rothadásra.

- Fűmagasság a mulcsozás előtt: max. 8 cm
- Fűmagasság a mulcsozás után: min. 4 cm

i Léptei sebességét igazítsa a mulcsozáshoz, ne haladjon túl gyorsan.

Az aprítókészülék behelyezése



Figyelem! Sérülésveszély!

Az aprítókészüléket csak lekapcsolt motor és álló vágókés mellett helyezze be vagy távolítsa el!

1. Vegye le a gyűjtőkosarat (📷 3).
2. Emelje meg az ütközőlemezt, és helyezze be az aprítókészüléket a kidobócsatornába (📷 4a).
 - Az aprítókészüléknek be kell pattannia (📷 4b).



Ha az aprítókészülék nem pattan a helyére, az aprítókészülék és a vágókés megsérülhet.

Az aprítókészülék eltávolítása

1. Emelje meg az ütközőlemezt, és oldja ki az aprítókészülék reteszelését (📷 4c /1).
2. Húzza ki az aprítókészüléket (📷 4c /2).

Tárolás

- A készüléket mindig kihúzott hálózati csatlakozódugóval tárolja
- A helytakarékos tároláshoz hajtsa le a tolókar felső részét
- A készüléket száraz, gyermekek és illetéktelen személyek számára nem hozzáférhető helyen tárolja

Javítás

- A javítási munkákat csak AL-KO szervizpontok és felhatalmazott szakcégek végezhetik
- A kiegyensúlyozatlanság elkerülése érdekében a vágószerzőmók és rögzítőcsapok csak készletben cserélhetők

Karbantartás és ápolás



Figyelem! Sérülésveszély!

Minden karbantartási és ápolási munkánál húzza ki a hálózati csatlakozódugót!

A vágókésen végzett karbantartási és ápolási munkák közben mindig viseljen munkavédelmi kesztyűt!

A kiegyensúlyozatlan vágókés túl erős rezgéseket kelt, és károkat okozhat a fűnyíróban.

- Rendszeresen ellenőrizze a fűgyűjtő szerkezet működését és kopását
- A fűnyírás után kézi-seprűvel vagy egy ronggyal alaposan tisztítsa meg a készüléket. A készülék aljáról el nem távolított szennyeződés hátrányosan befolyásolhatja a működést
- Ne öblítse le vízzel a készüléket! A készülékbe bejutó víz tönkretelheti a csatlakozódugóval kombinált kapcsolót és a villanymotort
- Rendszeresen ellenőrizze a vágókés sérüléseit. Az életlen vagy sérült vágókést csak AL-KO szervizpontban vagy egy felhatalmazott szakcégnél éleztesse meg vagy cseréltesse ki. Az utánköszörült vágókést ki kell egyensúlyozni
A késcsavar meghúzási nyomatéka 15 Nm +5



Figyelem!

A kést és a motortengelyt tilos kiegyengetni!



A szigetelt alkatrészekon végzett karbantartási munkák (pl. a vágókés cseréje) után a VDE 701 irányelv szerint szigetelésellenőrzést kell végezni.

- Szakszerviz általi ellenőrzés szükséges:
 - valamilyen akadályra történő ráhajítás után
 - a motor azonnali megállása esetén
 - a vágókés elhajlása esetén
 - a motortengely elhajlása esetén

Hibaelhárítás

⚠ Figyelem! Sérülésveszély!

Valamennyi karbantartási és ápolási munka előtt húzza ki a hálózati csatlakozódugót, és várja meg, amíg a vágókés megáll!

Hiba	Lehetséges ok	Megoldás
A motor nem forog	Nincs áramellátás	Ellenőrizze a háztartás biztosítékait / a hosszabbítókábelt.
	A készülék csatlakozókábele meghibásodott	Keressen fel egy AL-KO szervizpontot / hivatalos szakcéget.
	A vágókés elakadt	Tisztítsa meg a kidobócsatornát / házat, a vágókésnek szabadon forgathatónak kell lennie. A fűnyírót alacsony fűben vagy már lenyírt terület felett indítsa el, korrigálja a vágásmagasságot.
A motor teljesítménye gyengül	Túl sok fű került a kidobócsatornába vagy a házba	Tisztítsa meg a kidobócsatornát / házat. Korrigálja a vágásmagasságot.
	A vágókés életlen	Keressen fel egy AL-KO szervizpontot vagy egy hivatalos szakcéget, és éleztesse meg vagy cseréltesse ki a vágókést.
A fűgyűjtő doboz nem telik meg eléggé	A fű nedves	Hagyja megszáradni a fűvet.
	A fűgyűjtő doboz eldugult	Tisztítsa meg a fűgyűjtő doboz rácsait.
	Túl sok fű került a kidobócsatornába vagy a házba	Tisztítsa meg a kidobócsatornát / házat. Korrigálja a vágásmagasságot.
	A vágókés életlen	Keressen fel egy AL-KO szervizpontot vagy egy hivatalos szakcéget, és éleztesse meg vagy cseréltesse ki a vágókést.

i Olyan hibák esetén, amelyek nem szerepelnek a táblázatban, illetve amelyeket saját maga nem tud elhárítani, forduljon illetékes ügyfélszolgálatunkhoz.

Garancia

A készülék esetleges anyag-, illetve gyártási hibáit a szavatosság törvényes elévülési idején belül, saját választásunknak megfelelően javítéssal vagy pótalkatrész biztosításával hárítjuk el. Az elévülési idő vonatkozásában annak az országnak a törvényei az irányadók, amelyben a készüléket megvásárolták.

A garancia érvényes, ha:

- A készüléket szakszerűen használták
- Betartották a használati utasítást
- Eredeti pótalkatrészeket használtak

A garancia nem érvényes, ha:

- A készüléket sajátkezűleg javították
- A készülék műszaki jellemzői megváltoztak
- A készüléket nem rendeltetésszerűen használták (pl. ipari vagy kommunális célú hasznosítás esetén)

A garancia nem vonatkozik a következőkre:

- A lakkozás normál használatból eredő sérülései
- Kopásnak kitett alkatrészek, amelyek a pótalkatrész-kártyán bekeretezett számmal vannak jelölve XXX XXX (X)
- Belsőégésű motorok – Ezekre az adott motor gyártója által kiadott külön garanciavállalás érvényes

Garanciális esetben kérjük, hogy ezzel a garanciavállalási nyilatkozattal és a vásárláskor kapott számlával forduljon az üzlethez, ahol a vásárlás történt, vagy a legközelebbi ügyfélszolgálathoz. Ez a garanciavállalás a vásárlónak az eladóval szemben támasztott törvényes szavatossági igényét nem érinti.

Om denne vejledning

- Læs denne betjeningsvejledning før ibrugtagning. Dette er forudsætning for sikkert arbejde og fejlfri håndtering.
- Overhold sikkerheds- og advarselsanvisningerne i denne dokumentation og på maskinen.
- Gem betjeningsvejledningen til senere brug, og giv den videre til andre brugere.

Tegnforklaring



NB!

Følges disse advarselsanvisninger, nøje kan person- og/eller tingskader undgås.



Særlige anvisninger for bedre forståelse og håndtering.



Kamerasymbolet henviser til illustrationer.

Indholdsfortegnelse

Om denne vejledning.....	118
Produktbeskrivelse	118
Sikkerhedshenvisninger	120
Montering.....	121
Betjening.....	121
Arbejdsanvisninger	122
Opbevaring	123
Reparation	123
Vedligeholdelse og rengøring	123
Hjælp i tilfælde af fejl	124
Garanti.....	125
Bortskaffelse	230

Produktbeskrivelse

Denne dokumentation er en beskrivelse af elektriske plæneklippere med græsopsamlingsboks. Visse modeller er desuden egnet til bioklipning.

Hvilken model der er tale om fremgår af de enkelte billeder og beskrivelsen af de forskellige optioner.

Korrekt anvendelse

Denne maskine er beregnet til privat græsslåning, og må kun anvendes på tørre plæner.

Enhver anden eller yderligere anvendelse gælder som ikke korrekt.

Forkert anvendelse

- Denne plæneklipper er ikke egnet til anvendelse i offentlige parker og anlæg, sportsanlæg samt inden for skov- og landbrug
- De monterede sikkerhedsanordninger må ikke afmonteres eller sættes ud af funktion ved f.eks. at binde sikkerhedsbøjlen fast til håndtaget
- Anvend ikke maskinen i regnvejr og/eller på våde plæner
- Erhvervsmæssig brug af maskinen er ikke tilladt

Sikkerheds- og beskyttelsesanordninger



Pas på - fare for kvæstelser!

Sikkerheds- og beskyttelsesanordninger må ikke sættes ud af kraft!

Sikkerhedsbøjle / sikkerhedshåndtag

Afhængigt af modellen er maskinen udstyret med en sikkerhedsbøjle eller et sikkerhedshåndtag. I tilfælde af en farlig situation slippes håndtaget, og motoren og kniven stopper.

Beskyttelsesklap

Beskyttelsesklappen forhindrer dele i at blive slynget ud.

Produktoversigt

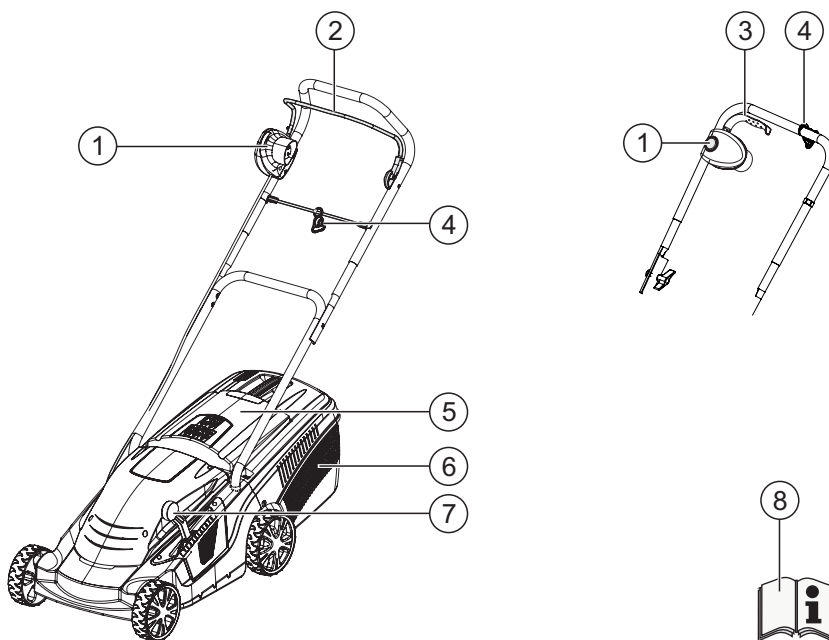

1	Afbryder- stik- kombination*	5	Beskyttelsesklap
2	Sikkerhedsbøjle*	6	Græsopsamlingsboks
3	Sikkerhedshåndtag*	7	Central skærehøjdeindstilling*
4	Kabel-trækaftning	8	Driftsvejledning

* afhængigt af modellen

Symboler på maskinen

	Vigtigt! Vær særligt forsigtig ved håndtering.		Slå altid strømmen fra maskinen før vedligeholdelsesarbejde eller hvis ledningen er beskadiget.
	Læs brugsvejledningen før ibrugtagning!		Rør ikke ved skæreværket.
	Vigtigt - fare! Hold hænder og fødder på afstand af skæreværket!		Hold afstand til fareområdet.
	Pas på! Skarp kniv!		Hold afstand til tilslutningsledningen.
	Hold tilslutningsledningen på afstand af kniven!		Hold tilslutningsledningen på afstand af kniven.
	Hold uvedkommende personer ude af fareområdet!		

Sikkerhedshenvisninger

Ejeren eller brugeren af maskinen er ansvarlig for uheld for andre personer og disses ejendele.

Pas på!

Maskinen og forlængerledningen må kun anvendes i teknisk fejlfri tilstand!

Pas på - fare for kvæstelser!

Sikkerheds- og beskyttelsesanordninger må ikke sættes ud af kraft!

Elektrisk sikkerhed

Pas på - fare på grund af strøm!

Fare ved berøring af spændingsførende dele!
Fjern straks stikket fra strømforsyningen, hvis forlængerledningen er blevet beskadiget eller skåret over!

- Husets netspænding skal være i overensstemmelse med angivelserne om netspænding i de Tekniske Data, anvend ingen anden forsyningsspænding
- Anvend kun forlængerledninger, der er beregnet til anvendelse udendørs - min. tværsnit 1,5 mm²
- Beskadigede forlængerledninger må ikke anvendes.
- Kontrollér forlængerledningens tilstand før hver brug
- Anvend altid den specielle kabeltrækaflastning til forlængerledningen
- Hold ledningen væk fra skæreamrådet og før den altid væk fra maskinen
- Kør aldrig plæneklipperen hen over forlængerledningen
- Beskyt maskinen mod fugt

Sikkerhedshenvisninger vedr. betjening

- Børn og personer, som ikke kender denne brugsvejledning, må ikke anvende maskinen
- Overhold de lokale bestemmelser om betjeningspersoners mindstealder
- Anvend ikke maskinen under påvirkning af alkohol, narkotika eller medicin
- Kontrollér maskinen for beskadigelser før hver an-

vendelse, udskift beskadigede dele

- Undersøg grundigt det græsareal, der skal slås, og fjern alle genstande
- Bær egnet arbejdstøj:
 - Lange bukser
 - Stabilt og skridsikkert fodtøj
- Sørg altid for at have fast fodfæste under arbejdet
- Hold uvedkommende personer ude af fareområdet
- Hold tøj og legemsdele på afstand af skæreværket
- Arbejd kun ved tilstrækkeligt dagslys eller kunstig belysning
- Fjern i disse situationer altid stikket fra strømforsyningen, og vent til maskinen står stille:
 - Efter opståede fejl og unormale vibrationer i maskinen
 - Før blokeringer løsnes
 - Før tilstopninger fjernes
 - Efter kontakt med fremmedlegemer



Undersøg plæneklipperen for beskadigelser efter kontakt med fremmedlegemer. Foretag de nødvendige reparationer, før De starter plæneklipperen igen.

- Vær forsigtig, når De vender plæneklipperen eller trækker den imod Dem selv
- Kør ikke hen over forhindringer (f.eks. grene, træ-rødder)
- Tøm kun opsamlingsboksen, når motoren står stille
- Sluk motoren, hvis der køres hen over arealer, der ikke skal slås
- Løft eller bær aldrig maskinen, mens motoren kører
- Lad ikke maskinen være uden opsyn, når den er klar til drift

Montering

Se den vedlagte monteringsvejledning.

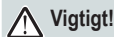

Vigtigt!

Maskinen må først anvendes efter komplet montering!

Betjening



Kamerasymbolet henviser til billederne på siderne 4 / 5.

Indstilling af skærehøjden



Pas på - fare for kvæstelser!

Indstil kun skærehøjden, når motoren er slukket og kniven står stille!

Indstillingen af skærehøjden afhænger af den pågældende model.

Centralindstilling a

- Drej håndtaget ca. 30° i urets retning (📷 1a).
 - Hvis der ønskes lavt græs, skal håndtaget trykkes nedad
 - Hvis der ønskes højt græs, skal håndtaget trækkes opad
- Drej håndtaget mod uret og bevæg det samtidigt let opad eller nedad, indtil det går i hak i det ønskede trin.

Centralindstilling b

- Tryk armen til siden for at låse den op, og hold den fast (📷 1b).
 - Hvis der ønskes lavt græs, skal armen skubbes mod forhjulet
 - Hvis der ønskes højt græs, skal armen skubbes mod baghjulet
- Slip armen og skub den let frem eller tilbage, indtil den går i hak i det ønskede trin.

Indstilling af aksler



Indstil altid samme skærehøjde på begge aksler.

- Tryk knappen på forhjulet ind og hold den nede, og træk hjulet af akslen (📷 1c).
- Træk akslen med det tilbageblivende hjul ud, og placér den i den ønskede skærehøjde (📷 1d).
- Sæt det aftagede hjul på igen. Hjulet skal gå i indgreb.
- Gentag fremgangsmåden med den 2. aksel.

Hjulbolt



Indstil altid samme skærehøjde på begge aksler.

- Skru hjulbolten mod uret, og træk hjulet af akslen (📷 1e). Hold om nødvendigt imod på det andet hjul.
- Træk akslen med det tilbageblivende hjul ud, og placér den i den ønskede skærehøjde (📷 1f).
- Sæt det aftagede hjul på igen, og skru hjulbolten forsigtigt på. Spænd ikke for hårdt.
- Gentag fremgangsmåden med den 2. aksel.

Montering af græsopsamlingsboksen



Pas på - fare for kvæstelser!

Græsopsamlingsboksen må kun afmonteres eller monteres, når motoren er slukket og kniven står stille.

- Løft beskyttelsesklappen, og placér græsopsamlingsboksen i holderne.

Tømningsindikator (option)

Tømningsindikatoren trykkes opad af luftstrømmen, når plæneklipperen anvendes (📷 2a). Hvis indikatoren ikke løfter sig, betyder det, at græsopsamlingsboksen er fuld (📷 2b). Boksen skal tømmes.

Tømning af græsopsamlingsboksen

1. Løft beskyttelsesklappen (📷 3).
2. Frigør græsopsamlingsboksen, og træk den bagud og ud.
3. Tøm boksen.
4. Løft beskyttelsesklappen, og placér græsopsamlingsboksen i holderne igen.

Strømtilslutning

1. Sæt stikket fra plæneklipperens tilslutningsledning i afbryder-stik-kombinationen (📷 5).
2. Sørg for at sikre tilslutningsledningen med kabeltrækafastning (📷 6). Løkken på ledningen skal være så lang, at kabeltrækafastningen kan glide fra den ene side til den anden.

Start af motoren

Plæneklipperen må kun startes på en jævn undergrund, ikke i højt græs. Undergrunden skal være fri for fremmedlegemer som f.eks. sten. Løft ikke plæneklipperen, når den startes.

1. Tryk startknappen på afbryder-stik-kombinationen ind (📷 7).
2. Træk sikkerhedsbøjlen / sikkerhedshåndtaget mod håndtaget, og hold fast (📷 7).
3. Slip startknappen.

Standstning af motoren

1. Slip sikkerhedsbøjlen / -håndtaget.
2. Vent til kniven står stille.

Arbejdsanvisninger

 Overhold de lokale bestemmelser vedr. brug af plæneklippere.

- Undersøg grundigt det græsareal, der skal slås - fjern alle genstande
- Anvend kun plæneklipperen, når der ikke opholder sig uvedkommende personer i nærheden

- Arbejd ikke under dårlige sigtforhold
- Arbejd kun i gå-tempo
- Anvend ikke plæneklipperen, hvis kniven er sløv
- Køør ikke hen over forhindringer (f.eks. grene, træerødder)
- Slå altid på tværs af skråninger. Slå aldrig lige op og ned, og anvend ikke plæneklipperen på skråninger med en hældning på mere end 20°
- Vær særligt forsigtig, når der skiftes retning på en skråning

Gode råd om græsslåning

- Start græsslåningen så tæt på strømtilslutningsstedet som muligt
- Træk altid kun forlængerledningen hen over det areal, der allerede er slået
- Indstil skærehøjden, så den bliver på mellem 3 og 5 cm. Slå dog aldrig græsset, så mere end halvdelen af dets længde bliver slået
- Plæneklipperen må ikke overbelastes! Hvis motoromdrejningstallet falder mærkbart på grund af langt, tungt græs, skal skærehøjden øges og græsset slås af flere omgange
- Slå græs om morgenen eller sent på eftermiddagen for at undgå, at den nyslåede plæne tørrer ud
- Slå græsset to gange om ugen i perioder, hvor det vokser meget, og tilsvarende sjældnere i tørre perioder

Bioklipning med bioklip-sættet (option)

Med bioklipning bliver græsset ikke opsamlet, men bliver liggende på plænen. Det formuldede græs beskytter jorden mod udtørring og tilfører næring. Det bedste resultat opnås ved regelmæssigt at slå ca. 2 cm. af græssets længde. Formuldringen sker hurtigere med friskt græs med fint bladvæv.



- Græshøjde før bioklipning: Maks. 8 cm
- Græshøjde efter bioklipning: Min. 4 cm

 Tilpas gå-hastigheden til bioklipningen, gå ikke for hurtigt.

Montering af bioklip-sættet



Pas på - fare for kvæstelser!

Bioklip-sættet må kun monteres eller afmonteres, når motoren er slukket og kniven står stille!

1. Fjern græsopsamlingsboksen ( 3).
2. Løft beskyttelsesklappen og placér bioklip-sættet i udkastkanalen ( 4a).
 - Bioklip-sættet skal gå i hak ( 4b).

 Hvis bioklip-sættet ikke går i hak, kan der opstå skader på sættet og på kniven.

Afmontering af bioklip-sættet

1. Løft beskyttelsesklappen, og frigiv låseanordningen på bioklip-sættet ( 4c /1).
2. Træk bioklip-sættet ud ( 4c /2).

Opbevaring

- Tag altid netstikket ud inden opbevaring
- Klap overhåndtaget ned for at spare plads
- Opbevar maskinen tørt og utilgængeligt for børn og uvedkommende personer

Reparation

- Reparationer må kun udføres af AL-KO-serviceværksteder og autoriserede fagfolk
- For at undgå ubalance må skæreværktøjet og fastgørelsesboltene kun udskiftes sætvis

Vedligeholdelse og rengøring

Pas på - fare for kvæstelser!

Før alle vedligeholdelses- og rengøringsarbejder skal netstikket altid tages ud!

Brug altid arbejdshandsker, når der udføres vedligeholdelses- og rengøringsarbejde på kniven! Hvis kniven ikke er rigtigt afbalanceret, kan det føre til kraftige vibrationer og beskadigelse af plæneklipperen.

- Kontrollér regelmæssigt, at græsopsamleren fungerer korrekt og ikke er slidt.
- Rengør plæneklipperen grundigt med en kost eller en klud efter anvendelse. Snavs, som ikke fjernes fra undersiden af plæneklipperen, kan forringe dens funktion.
- Sprøjt ikke vand på maskinen! Indtrængende vand kan ødelægge afbryder-stik-kombinationen samt elmotoren.
- Kontrollér regelmæssigt kniven for beskadigelser. En sløv eller beskadiget kniv må kun slibes / udskiftes af et AL-KO-serviceværksted eller af autoriserede fagfolk. En nysleben kniv skal være afbalanceret Tilspændingsmoment for knivbolten 15 Nm +5

Vigtigt!

Kniv og motoraksel må ikke rettes ud!

 Efter udført vedligeholdelsesarbejde på isolerede dele (f.eks. udskiftning af kniv) skal isolationsmodstanden testes iht. direktivet VDE 701.

- Sagkyndig kontrol er nødvendig i følgende situationer:
 - Efter påkørsel af en forhindring
 - Hvis motoren pludseligt går i stå
 - Hvis kniven er bøjet
 - Hvis motorakslen er bøjet

Hjælp i tilfælde af fejl



Pas på - fare for kvæstelser!

Før alle vedligeholdelses- og rengøringsarbejder skal netstikket tages ud og der skal ventes til kniven står stille!

Fejl	Mulig årsag	Udbedring
Motoren kører ikke	Manglende strømfor- syning	Kontrollér sikringen i huset / forlængerledningen.
	Ledning defekt	Kontakt et AL-KO-serviceværksted / autoriserede fagfolk.
	Kniven blokerer	Rengør udkastkanalen / kabinettet. Kniven skal kunne dreje frit. Start plæneklipperen på lavere græs eller på den nyslåede plæne, justér skærehøjden.
Motoreffekten svigter	For meget græs i udkastkanalen eller kabinettet	Rengør udkastkanalen / kabinettet. Justér skærehøjden.
	Sløv kniv	Kontakt et AL-KO-serviceværksted eller autoriserede fagfolk, og få slebet / udskiftet kniven.
Græsopsamlingsboksen fyldes ikke tilstrækkeligt	Plænen er fugtig	Lad plænen tørre.
	Græsopsamlingsboksen er stoppet	Rengør græsopsamlingsboksens rist.
	For meget græs i udkastkanalen eller kabinettet	Rengør udkastkanalen / kabinettet. Justér skærehøjden.
	Sløv kniv	Kontakt et AL-KO-serviceværksted eller autoriserede fagfolk, og få slebet / udskiftet kniven.



Kontakt vores kundeservice, hvis fejlen ikke findes i ovenstående tabel eller du ikke selv kan udbedre den.

Garanti

Eventuelle materiale- eller produktionsfejl ved maskinen afhjælpes inden for den lovbestemte forældelsesfrist for garantikrav ved reparation eller erstatningslevering efter vores valg. Forældelsesfristen retter sig efter lovgivningen i det land, hvor maskinen er købt.

Vores garantitilsagn gælder kun ved:

- Korrekt behandling af maskinen
- lagttagelse af betjeningsvejledningen
- Anvendelse af originale reservedele

Garantien bortfalder ved:

- Reparationsforsøg på maskinen
- Tekniske ændringer på maskinen
- Ikke-bestemmelsesmæssig anvendelse (f.eks. erhvervsmæssig eller kommunal anvendelse)

Garantien omfatter ikke:

- Lakskader, der skyldes normal slitage
- Sliddele, der på reservedelskortet er mærket med ramme XXX XXX (X)
- Forbrændingsmotorer – disse er omfattet af særlige garantibestemmelser fastsat af den pågældende motorproducent

I garantitilfælde bedes du kontakte din forhandler eller den nærmeste autoriserede kundeserviceafdeling og medbringe denne garantierklæring og købskvitteringen. Dette garantitilsagn har ingen indflydelse på købers ved lov fastsatte garantikrav over for sælger.

Om denna manual

- Läs igenom denna dokumentation före idrifttagningen. Detta är en förutsättning för säkert arbete och felfri hantering.
- Beakta säkerhets- och varningsanvisningarna i dokumentationen och på maskinen.
- Dokumentationen är en permanent del av den beskrivna produkten och bör lämnas vidare till köparen vid försäljning.

Teckenförklaring



Varning!

Följ dessa varningsanvisningar för att undvika person- och/eller materialskador.



Särskilda anvisningar för bättre förståelse och lättare hantering.



Kamerasymbolen hänvisar till bilder.

Innehållsförteckning

Om denna manual	126
Produktbeskrivning	126
Säkerhetsanvisningar	128
Montering	129
Handhavande	129
Arbetsanvisningar	130
Förvaring	131
Reparation	131
Underhåll och skötsel	131
Hjälp vid störningar	132
Garanti	133
Bortskaffande	230

Produktbeskrivning

I denna dokumentation beskrivs elektriska gräsklippare med gräsuppsamlare. Vissa modeller är dessutom lämpliga för bioklippning.

Identifiera din modell med hjälp av produktbilderna och beskrivningen av de olika funktionerna.

Föreskriven användning

Maskinen är avsedd för klippning av gräsmattor för privat bruk och får endast användas på torrt gräs.

Annan användning eller användning utöver denna, gäller som ej föreskriven.

Möjlig felhantering

- Gräsklipparen är inte lämplig för användning i offentliga anläggningar, parker, idrottsanläggningar samt inom jord- och skogsbruk
- Befintliga säkerhetsanordningar får inte demonteras eller överbyggas, t.ex. genom att binda fast säkerhetsbygel på styrhandtaget
- Använd inte maskinen i regn och/eller på vått gräs
- Maskinen får inte användas för kommersiellt bruk

Säkerhets- och skyddsanordningar



Varning - skaderisk!

Säkerhets- och skyddsanordningar får aldrig sättas ur funktion!

Säkerhetsbygel/säkerhetshandtag

Maskinen är utrustad med en säkerhetsbygel eller ett säkerhetshandtag beroende på modell. Släpp dessa direkt vid fara. Motorn och kniven stannar.

Utkastlucka

Utkastluckan skyddar mot delar som ev. kastas ut.

Produktöversikt

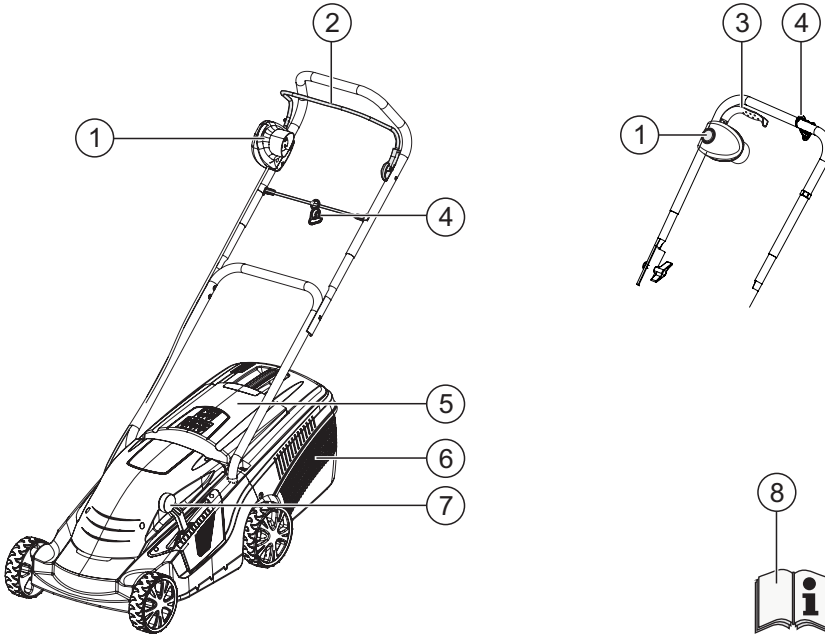

1	Brytare-kontakt-kombination*	5	Utkastlucka
2	Säkerhetsbygel*	6	Gräsuppsamlare
3	Säkerhetshandtag*	7	Central klipphöjdsreglering*
4	Kabeldragavlastning	8	Bruksanvisning

* beroende på modell

Symboler på maskinen

	Varning! Se upp vid hanteringen.		Koppla bort maskinen från elnätet före underhållsarbeten eller vid skadad kabel.
	Läs bruksanvisningen före idrifttagningen!		Ta inte i klippaggregatet.
	Varning - fara! Håll händer och fötter borta från klippaggregatet!		Håll avstånd till riskområdet.
	Varning! Vassa knivar!		Håll avstånd till anslutningsledningen.
	Håll anslutningsledningen borta från kniven!		Håll anslutningsledningen borta från knivarna.
	Håll tredje part borta från riskområdet!		

Säkerhetsanvisningar

Tänk på att den som använder maskinen är ansvarig för skador som drabbar andra personer och deras egendom.

Varning!

Maskinen och förlängningskabeln får endast användas om de är tekniskt felfria!

Varning - skaderisk!

Säkerhets- och skyddsanordningar får aldrig sättas ur funktion!

Elektrisk säkerhet

Varning - fara pga ström!

Fara pga kontakt med spänningsförande delar!
Dra omedelbart ut kontakten ur eluttaget, om förlängningskabeln är skadad eller av!

- Fastighetens nätspänning måste stämma överens med uppgifterna om nätspänning i tekniska data. Använd inte en annan försörjningsspänning
- Använd bara förlängningskablar som är avsedda för utomhusbruk - minsta area 1,5 mm²
- Skadade eller sköra förlängningskablar får inte användas
- Kontrollera förlängningskabeln före varje idrifttagning
- Använd alltid den speciella kabeldragavlastningen för förlängningskabeln
- Håll alltid bort kabeln från klippområdet och från maskinen
- Kör inte över förlängningskabeln med gräsklipparen
- Skydda maskinen mot fukt

Säkerhetsanvisningar handhavande

- Barn och personer, som inte har läst bruksanvisningen, får inte använda maskinen
- Beakta lokala bestämmelser beträffande användarens lägsta tillåtna ålder
- Använd inte maskinen om du är påverkad av alkohol, droger eller medicin
- Kontrollera maskinen beträffande skador före varje användning och byt ut skadade delar

- Kontrollera terrängen som ska klippas noggrant. Ta bort alla främmande föremål
- Använd lämpliga arbetskläder:
 - Långbyxor
 - Stadiga och halkfria skor
- Stå alltid stadigt och säkert
- Håll tredje part borta från riskområdet
- Håll kroppen, lemmar och kläder borta från klippagregatet
- Arbeta endast i dagsljus eller i bra artificiell belysning
- Dra alltid ut kontakten ur eluttaget och vänta tills maskinen stannar:
 - vid störningar eller kraftig vibration på maskinen
 - innan du tar bort blockeringar
 - innan du åtgärdar igentäppningar
 - efter kontakt med främmande föremål
-  Sök efter skador på gräsklipparen efter kontakt med främmande föremål. Genomför nödvändig reparation innan du startar och använder gräsklipparen på nytt.
- Var särskilt uppmärksam när du vänder gräsklipparen eller när du drar den mot dig
- Klipp inte över hinder (t.ex. kvistar, trädrötter)
- Ta endast bort klippmaterial vid stillastående motor
- Stäng av motorn, om en annan yta än den som ska klippas korsas
- Lyft eller bär aldrig maskinen med motorn gående
- Håll alltid den startklara maskinen under uppsikt

Montering

Beakta den bifogade monteringsanvisningen.

Varning!

Maskinen får först användas när den är komplett monterad!

Handhavande



Kamerasymbolen hänvisar till bilder på sidan 4 och 5.

Ställa in klipphöjd



Varning - skaderisk!

Ställ endast in klipphöjden vid avstängd motor och stillastående kniv!

Inställningen av klipphöjden är olika beroende på modell.

Centralinställning a

- Vrid handtaget ca 30° medurs ( 1a).
 - Tryck ned handtaget för kortare gräs
 - Dra upp handtaget för längre gräs
- Vrid handtaget moturs, flytta det lite uppåt eller nedåt, tills det snäpper in på önskat läge.



Centralinställning b

- Lossa spaken genom att trycka den åt sidan och håll den så ( 1b).
 - Flytta spaken mot framhjulet för kortare gräs
 - Flytta spaken mot bakhjulet för längre gräs
- Släpp spaken och flytta den lite framåt eller bakåt, tills den snäpper in på önskat läge.

Axelinställning





Ställ alltid in båda axlarna på samma klipphöjd.

- Tryck på knappen på framhjulet och håll den så, och dra loss hjulet från axeln ( 1c).
- Dra ut axeln med hjulet och skjut in den på önskad klipphöjd ( 1d).
- Skjut på det lossade hjulet igen. Hjulet måste snäppa in.
- Upprepa momentet på den 2:a axeln.

Hjulbult



Ställ alltid in båda axlarna på samma klipphöjd.

- Skruva loss hjulbulten moturs och dra loss hjulet från axeln ( 1e). Håll emot på det andra hjulet vid behov.
- Dra ut axeln med hjulet och skjut in den på önskad klipphöjd ( 1f).
- Skjut på det lossade hjulet igen och skruva fast hjulbulten försiktigt. Dra inte åt för hårt.
- Upprepa momentet på den 2:a axeln.

Fästa gräsupsamlare





Varning - skaderisk!

Ta bort eller fäst gräsupsamlaren endast vid avstängd motor och stillastående kniv.

- Lyft utkastluckan och fäst gräsupsamlaren i hållarna.

Mängdindikator (tillval)

Mängdindikatorn trycks uppåt pga luftflödet vid klipningen ( 2a). När gräsupsamlaren är full ligger mängdindikatorn mot korgen ( 2b). Gräsupsamlaren måste tömmas.

Tömma gräsupsamlare

1. Lyft utkastluckan (📷 3).
2. Lossa gräsupsamlaren och ta bort den bakåt.
3. Töm gräsupsamlaren.
4. Lyft utkastluckan och fäst gräsupsamlaren i hållarna igen.

Nätanslutning

1. Sätt in elkontakten för maskinens anslutningsledning i brytare-kontakt-kombinationen (📷 5).
2. Säkra maskinens anslutningsledning med kabeldragavlastningen (📷 6).
Elkabelns ögla måste vara så stor att kabeldragavlastningen kan glida från den ena sidan till den andra.

Starta motor

Gräsklipparen får bara startas på jämn mark och inte i högt gräs. Marken måste vara fri från främmande föremål, som t.ex. stenar. Lyft inte gräsklipparen för att starta den.

1. Tryck på startknappen på brytare-kombinationen och håll den så (📷 7).
2. Dra säkerhetsbygeln/-handtaget mot styrhandtaget och håll fast (📷 7).
3. Släpp startknappen.

Stänga av motor

1. Släpp säkerhetsbygeln/-handtaget.
2. Vänta tills kniven stannar.

Arbetsanvisningar

 Beakta de lokala bestämmelserna för handhavande av gräsklippare.

- Kontrollera terrängen som ska klippas noggrant - ta bort alla främmande föremål
- Klipp bara om det inte finns några andra personer i arbetsområdet
- Klipp bara vid god sikt

- Arbeta bara med gånghastighet
- Klipp bara med en vass kniv
- Klipp inte över hinder (t.ex. kvistar, trädrötter)
- Klipp alltid tvärs över slutningar.
Använd inte gräsklipparen uppför eller nedför, och i slutningar med mer än 20° lutning
- Var extra försiktig i slutningar när du vänder i en annan riktning

Tips för klippning

- Börja klippa så nära eluttaget som möjligt
- Se till att förlängningskabeln alltid ligger på det redan klippta gräset
- Samma klipphöjd 3–5 cm, klipp inte mer än hälften av gräsets höjd
- Överbelasta inte gräsklipparen! Öka klipphöjden och klipp flera gånger, om motorvarvtalet sjunker pga långt tungt gräs
- Klipp tidigt på morgonen eller sent på eftermiddagen, för att skydda det nyklippta gräset mot uttorkning
- Klipp två gånger i veckan under växtperioden och motsvarande mindre under torkperioden

Bioklippning med bioklippersats (tillval)

Vid bioklippning samlas inte klippmaterialet upp, utan ligger kvar på gräsmattan. Bioklippmaterialet skyddar marken mot uttorkning och försörjer den med näringsämnen. Det bästa resultatet uppnås vid regelbunden klippning av ca 2 cm. Endast ungt gräs med mjuka blad förmultnar snabbt.

- Gräshöjd före bioklippning: Max. 8 cm
- Gräshöjd efter bioklippning: Min. 4 cm

 Anpassa gånghastigheten till bioklippningen och gå inte för fort.

Sätta in bioklippsats



Varning - skaderisk!

Sätt in eller ta bort bioklippsatsen endast vid avstängd motor och stillastående kniv!

1. Ta bort gräsupsamlaren (☞ 3).
2. Lyft utkastluckan och sätt in bioklippsatsen i utkastkanalen (☞ 4a).
 - Bioklippsatsen måste snäppa in (☞ 4b).



Bioklippsatsen och kniven kan skadas, om bioklippsatsen inte snäpper in.

Ta bort bioklippsats

1. Lyft utkastluckan och lossa spärren på bioklippsatsen (☞ 4c /1).
2. Dra ut bioklippsatsen (☞ 4c /2).

Förvaring

- Förvara alltid maskinen med elkontakten utdragen
- Fäll ned styrhandtagets överdel för plats sparande förvaring
- Förvara maskinen torrt, och utom räckhåll för barn och obehöriga personer

Reparation

- Reparationsarbeten får endast genomföras av AL-KO servicestationer och auktoriserade fackverkstäder
- Skärverktyg och fästbultar får endast bytas ut som hel sats, för att undvika obalans

Underhåll och skötsel



Varning - skaderisk!

Dra alltid ut elkontakten före allt underhålls- och skötselarbete!

Använd alltid arbetshandskar vid underhålls- och skötselarbete på kniven!

Ej balanserade knivar medför kraftig vibration och skadar gräsklipparen.

- Kontrollera gräsupsamlaren regelbundet beträffande funktion och slitage
- Rengör maskinen noggrant med en handborste eller trasa efter gräsklippningen. Ej borttagna föreningar på maskinens undersida kan påverka funktionen negativt
- Spruta inte av maskinen med vatten! Vatten som kommer in kan förstöra brytare-kontakt-kombinationen samt elmotorn
- Kontrollera kniven regelbundet beträffande skador. Slöa eller skadade knivar får endast slipas/bytas ut av en AL-KO servicestation eller auktoriserad fackverkstad. Slipade knivar måste balanseras. Åtdragningsmoment på knivskruv 15 Nm +5



Varning!

Kniven och motoraxeln får inte riktas!



Efter underhållsarbeten på isoleringsdelar (t.ex. byte av kniv) måste en isolationskyddskontroll enligt riktlinjen VDE 701 genomföras.

- Fackmannamässig kontroll är nödvändig:
 - efter påkörning av ett hinder
 - om motorn stannar direkt
 - vid böjd kniv
 - vid böjd motoraxel

Hjälp vid störningar

Varning - skaderisk!

Dra alltid ut elkontakten före allt underhålls- och skötselarbete, och vänta tills kniven stannar!

Störning	Möjlig orsak	Åtgärd
Motorn går inte	Ingen strömförsörjning	Kontrollera hussäkring/förlängningskabeln.
	Maskinkabel defekt	Uppsök en AL-KO servicestation/auktoriserad fackverkstad.
	Kniven blockerar	Rengör utkastkanalen/kåpan, kniven måste rotera fritt. Starta på kort gräs eller på en redan klippt yta, korrigera klipphöjden.
Motoreffekten avtar	För mycket gräs i utkastkanalen eller kåpan	Rengör utkastkanalen/kåpan. Korrigera klipphöjden.
	Kniven slö	Uppsök en AL-KO servicestation eller auktoriserad fackverkstad, för att slipa/byta ut kniven.
Gräsuppsamlaren fylls inte tillräckligt	Vått gräs	Låt gräsmattan torka upp.
	Gräsuppsamlaren igensatt	Rengör gallret på gräsuppsamlaren.
	För mycket gräs i utkastkanalen eller kåpan	Rengör utkastkanalen/kåpan. Korrigera klipphöjden.
	Kniven slö	Uppsök en AL-KO servicestation eller auktoriserad fackverkstad, för att slipa/byta ut kniven.

 Kontakta en av våra servicestationer vid störningar som inte finns uppförda i denna tabell eller som du själv inte kan åtgärda.

Garanti

Eventuella material- eller tillverkarfel på maskinen ansvarar vi för under garantin inom den lagstadgade preskriptionstiden antingen genom reparation eller utbyte av del/delar. Preskriptionstiden gäller efter respektive lands lag, där maskinen införskaffades.

Våra garantiåtaganden gäller endast vid:

- Ett korrekt handhavande av maskin
- Beaktande av bruksanvisning
- Användning av reservdelar i original

Garantin upphör att gälla vid:

- Reparationsförsök av maskin
- Tekniska ändringar på maskinen
- Ej ändamålsenlig användning (t.ex. användning för kommersiellt bruk eller användning inom kommunal verksamhet)

Garantin gäller inte för:

- Lackskador, som beror på normalt slitage
- Förslitningsdelar, som på reservdelskartan är märkta med ramar XXX XXX (X)
- Förbränningsmotorer – För dessa gäller separata garantibestämmelser från respektive motortillverkare

Vid garantifall var god uppsök din handlare med denna garantiförsäkrans och kvittot eller närmaste auktoriserade kundtjänstställe. Genom detta garantiåtagande berörs inte köparens lagstadgade garanti gentemot försäljaren.

Om denne håndboken

- Les denne bruksanvisningen før du tar produktet i bruk. Det er en forutsetning for sikkert arbeid og problemfri drift.
- Følg sikkerhetsanvisningene og advarslene i denne dokumentasjonen og på produktet.
- Oppbevar bruksanvisningen for framtidig bruk, og gi den også videre til en eventuell ny eier.

Symbolforklaring



OBS!

Følg nøye disse advarslene for å unngå personskader og/eller materielle skader.



Spesielle henvisninger for bedre forståelighet og håndtering.



Kamerasymbolet henviser til bilder.

Innhold

Om denne håndboken	134
Produktbeskrivelse	134
Sikkerhetsanvisninger	136
Montering.....	137
Betjening.....	137
Tips for arbeidet.....	138
Oppbevaring.....	139
Reparasjon	139
Vedlikehold og stell.....	139
Hjelp ved funksjonsfeil.....	140
Garanti.....	141
Avfallsbehandling	230

Produktbeskrivelse

I dette dokumentet beskrives elektriske gressklippere med gressoppsamlingskurv. Noen modeller er i tillegg egnet for jorddekkning.

Identifiser din modell ut fra produktbildene og beskrivelsene av de ulike opsjonene.

Forskriftsmessig bruk

Enheten er ment for klipping av gressplener i private omgivelser og må kun brukes på tørre gressplener.

Annen bruk eller bruk som går utover dette gjelder som ikke forskriftsmessig.

Mulig feilbruk

- Denne gressklipperen er ikke egnet for bruk i offentlige anlegg, parker, sportsplasser eller i land- og jordbruk
- De eksisterende sikkerhetsinnretningen må ikke demonteres eller forbigjøres, f.eks. ved å binde fast sikkerhetsbøylen til skaffet
- Enheten må ikke brukes ved regn og/eller på våte plener
- Enheten må ikke brukes i næringsdrift

Sikkerhets- og beskyttelsesinnretninger



Obs – fare for personskader!

Sikkerhets- og beskyttelsesinnretninger må ikke settes ut av drift!

Sikkerhetsbøyle/sikkerhetshåndtak

Avhengig av utførelsen er enheten utstyrt med en sikkerhetsbøyle eller et sikkerhetshåndtak. Ved farlige situasjoner må dette slippes opp. Motoren og skjæreknivene stanser.

Skjermklaff

Skjermklaffen beskytter mot at deler kan slynges ut.

Produktoversikt

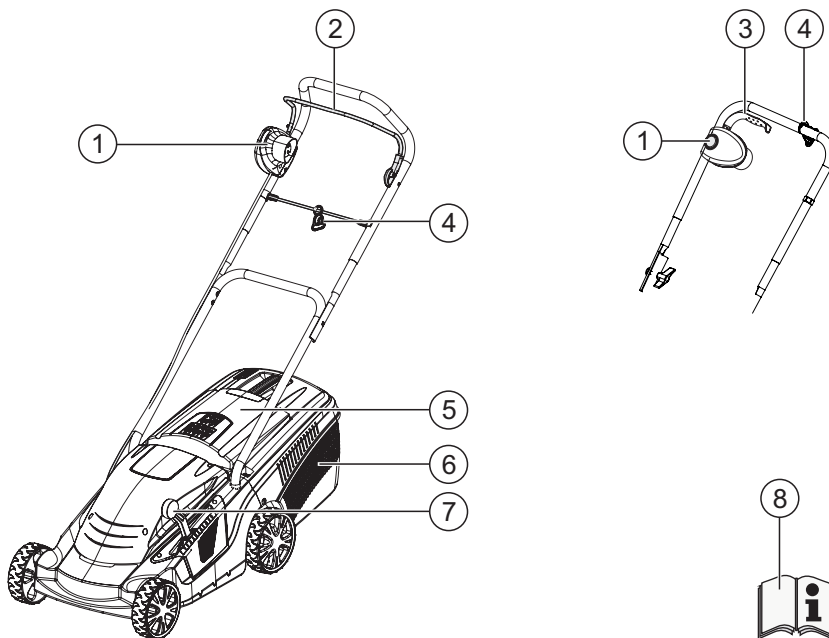

1	Bryter/kontakt-enhet*	5	Skjermklaff
2	Sikkerhetsbøyle*	6	Gressopsamlingskurv
3	Sikkerhetshåndtak*	7	Sentral kuttehøydejustering*
4	Kabeltrekkavlastning	8	Bruksanvisning

* avhengig av utførelse

Symboler på maskinen

	OBS! Utvis forsiktighet ved håndtering.		Skull alltid enheten fra strømmettet før vedlikeholdsarbeid eller hvis kabelen er skadet.
	Les bruksanvisningen før enheten tas i bruk!		Ikke grip inn i skjæreenheten.
	Obs! Fare! Hold hender og føtter vekk fra skjæreenheten!		Hold avstand til fareområdet.
	OBS! Skarp skjærekniv!		Hold avstand til tilkoblingsledningen.
	Hold tilkoblingsledningen unna skjærekniven!		Tilkoblingsledningen må holdes unna skjærekniver.
	Hold uvedkommende vekk fra fareområdet!		

Sikkerhetsanvisninger

Maskinoperatøren eller brukeren er ansvarlig for eventuelle ulykker med andre personer og deres eiendom.

OBS!

Bruk enheten og forlengelseskabelen kun dersom de er i teknisk feilfri stand!

Obs – fare for personskader!

Sikkerhets- og beskyttelsesinnretninger må ikke settes ut av drift!

Elektrisk sikkerhet

Obs! - Fare pga. elektrisk strøm!

Fare ved berøring av spenningsførende komponenter! Hvis forlengelseskabelen kommer til skade eller kuttes over må stikkontakten umiddelbart skilles fra strømmettet!

- Nettspenningen i huset må stemme overens med den nettspenningen som er angitt i tekniske data – bruk aldri andre forsyningsspenninger
- Bruk bare forlengelseskabler som er ment for utendørs bruk og med et tverrsnitt på minst 1,5 mm²
- Skadde eller utslitte forlengelseskabler må ikke brukes
- Kontroller tilstanden til forlengelseskabelen før hver gangs bruk
- Bruk alltid den spesielle kabeltrekkavlastningen for forlengelseskabelen
- Hold kabelen borte fra kutteområdet og før den alltid bort fra maskinen
- Kjør aldri gressklipperen over forlengelseskabelen
- Beskytt enheten mot fuktighet

Sikkerhetsanvisninger for betjening

- Barn eller personer som ikke kjenner bruksanvisningen må ikke benytte enheten
- Ta hensyn til lokale bestemmelser angående minst alder for betjening
- Bruk ikke enheten under påvirkning av medikamenter, alkohol eller andre rusmidler
- Kontroller enheten før hver bruk mht. skader. Skift ut skadde deler

- Kontroller omhyggelig området som skal klippes og fjern alle fremmedelementer
- Bruk hensiktsmessige arbeidsklær:
 - Lang bukse
 - Fast og sklissikkert skoverk
- Sørg for ståsikkerhet under arbeidet
- Hold uvedkommende vekk fra fareområdet
- Hold kropp, lemmer og klær unna skjæreenheten
- Arbeid kun med tilstrekkelig dagslys eller kunstig belysning
- Trekk alltid ut kontakten fra strømmettet og vent til enheten står stille:
 - når det oppstår feil eller uvant vibrering i enheten
 - før blokkeringer løses
 - før tilstopping fjernes
 - etter kontakt med fremmedelementer



Undersøk gressklipperen med hensyn til eventuelle skader etter kontakt med fremmedelementer. Utfør nødvendige reparasjoner før du starter og tar i bruk gressklipperen på nytt.

- Vær spesielt oppmerksom når du vender eller trekker til deg gressklipperen
- Ikke kjør over hindringer (f.eks. grener eller røtter)
- Oppkuttet materiale må bare fjernes mens motoren står stille
- Slå av motoren når enheten flyttes over områder som ikke skal klippes
- Enheten må aldri løftes eller bæres med motoren i gang
- Ikke la en driftsklar enhet være uten tilsyn

Montering

Ta hensyn til den vedlagte monteringsanvisningen.

OBS!

Enheten må først brukes etter komplett montering!

Betjening

 Kerasymbolet viser til figurene på side 4 / 5.

Justere kuttehøyden

Obs – fare for personskader!

Reguler bare kuttehøyden når motoren er slått av og skjærekniven står stille!

Regulering av kuttehøyden er modellavhengig.

Sentraljustering a



1. Drei håndtaket ca. 30° i urviserens retning ( 1a).
 - Trykk håndtaket nedover for kortere plen
 - Trekk håndtaket oppover for lengre plen
2. Drei håndtaket mot urviserens retning og beveg det lett oppover eller nedover til det smekker inn på det ønskede trinnet.

Sentraljustering b

1. Trykk spaken til siden og hold den fast for å løsne ( 1b).
 - For kortere plen skyves spaken mot forhjulet
 - For lengre plen skyves spaken mot bakhjulet
2. Slipp spaken og skyv den lett forover eller bakover til den smekker inn på det ønskede trinnet.



Akselregulering

 Still alltid inn begge aksler på samme kuttehøyde.

1. Hold knappen på forhjulet trykket inn og trekk hjulet av fra akselen ( 1c).
2. Trekk ut akselen med det gjenværende hjulet og skyv den inn ved ønsket kuttehøyde ( 1d).
3. Skyv på det fjernede hjulet igjen. Hjulet skal smekke på plass.
4. Gjenta prosedyren med den 2. akselen.

Hjulskruer

 Still alltid inn begge aksler på samme kuttehøyde.

1. Skru av hjulskruen mot urviserens retning og trekk hjulet av fra akselen ( 1e). Hold imot på det andre hjulet ved behov.
2. Trekk ut akselen med det gjenværende hjulet og skyv den inn ved ønsket kuttehøyde ( 1f).
3. Skyv på det fjernede hjulet igjen og skru forsiktig på hjulskruen. Ikke trekk til for hardt.
4. Gjenta prosedyren med den 2. akselen.



Sette på gressoppsamlingskurv

Obs – fare for personskader!

Sett på eller ta av gressoppsamlingskurven når motoren er slått av og skjærekniven står stille.

1. Løft opp skjermklaffen og fest gressoppsamlingskurven i holderen.

Påfyllingsindikator (opsjon)

Under klippingen trykkes påfyllingsindikatoren oppover pga. luftstrømmen ( 2a). Når gressoppsamlingskurven er full ligger påfyllingsindikatoren på kurven på topp ( 2b). Gressoppsamlingskurven må tømmes.

Tømme gressoppsamlingskurv

1. Løft skjermklaffen (☞ 3).
2. Hekt av gressoppsamlingskurven og ta den av bakover.
3. Tøm gressoppsamlingskurven.
4. Løft opp skjermklaffen og fest gressoppsamlingskurven i holderen igjen.

Opprette strømtilkobling

1. Sett strømkontakten på tilkoblingsledningen til enheten i bryter/kontakt-enheten (☞ 5).
2. Sikre tilkoblingsledningen på enheten med kabelstrekavlastningen (☞ 6). Sløyfen på nettkabelen må være så lang at kabelstrekavlastningen kan gli fra den ene til den andre siden.

Koble inn motoren

Start bare gressklipperen på jevnt underlag og ikke i høyt gress. Underlaget må være fritt for fremmedelementer som f.eks. steiner. Ikke løft gressklippen ved starten.

1. Hold startknappen på bryter/kontakt-enheten trykket (☞ 7).
2. Trekk sikkerhetsbøylen/håndtaket mot skaffet og hold fast (☞ 7).
3. Slipp startknappen.

Slå av motoren

1. Slipp sikkerhetsbøylen/håndtaket.
2. Vent til skjærekniven har stanset opp.

Tips for arbeidet

 Ta hensyn til lokale bestemmelser for bruk av gressklippere.

- Kontroller omhyggelig området som skal klippes og fjern alle fremmedelementer
- Klipp plenen bare så lenge det ikke oppholder seg andre personer i arbeidsområdet
- Klipp plenen bare ved god sikt

- Før kun enheten i skrittempo
- Klipp bare plenen med skarp skjærekniv
- Ikke kjør over hindringer (f.eks. grener eller røtter)
- Ved skjevt underlag må det alltid klippes på tvers av helningen. Ikke bruk gressklipperen rett nedover eller oppover i skråninger med over 20° helning
- Vær spesielt oppmerksom ved retningsveksel i skråninger

Tips for plenklipping

- Start klippingen så nære stikkkontakten som mulig
- Før forlengelseskabelen alltid på den delen av plenen som allerede er klippet
- Jevn kuttehøyde 3–5 cm, ikke klipp mer enn halvparten av høyden på plenen
- Ikke overbelast gressklipperen! Hvis motorturtallet synker pga. langt og tungt gress: Øk kuttehøyden og kjør over flere ganger
- Klipp plenen om morgenen eller sent på ettermiddagen for å beskytte den nyklippede plenen mot uttørring
- I faser med sterk vekst klippes plenen to ganger i uken; i perioder uten regn klippes sjeldnere

Jorddekkning med jorddekkingssett (opsjon)

Ved jorddekkning blir ikke det avklippede materiale samlet opp, men det forblir på plenen. Dette dekket beskytter jorden mot uttørring og forsyner den med næringsstoffer. Best resultat oppnås ved regelmessig etterklipping på ca. 2 cm. Kun ungt gress med mykt bladvev råtner raskt.



- Gressshøyde før jorddekkning: Maksimalt 8 cm
- Gressshøyde etter jorddekkning: Minst 4 cm

 Tilpass skritthastigheten til jorddekkningen; ikke gå for raskt frem.

Bruk av jorddekkingssett



Obs – fare for personskader!

Sett på eller ta av jorddekkingssettet kun når motoren er slått av og skjærekniven står stille!

1. Ta av gressoppsamlingskurven ( 3).
2. Løft skjermklaffen og sett jorddekkingssettet i utløpskanalen ( 4a).
 - Jorddekkingssettet skal smekke på plass ( 4b).

 Hvis jorddekkingssettet ikke smekker på plass, kan jorddekkingssettet og skjærekniven komme til skade.

Fjerne jorddekkingssett

1. Løft skjermklaffen og løsne sperren på jorddekkingssettet ( 4c /1).
2. Trekk ut jorddekkingssettet ( 4c /2).

Oppbevaring

- Enheten må alltid oppbevares med strømkabelen trukket ut
- Vipp ned skaffet for å spare plass under oppbevaringen
- Oppbevar enheten tørt og utilgjengelig for barn og uvedkommende personer

Reparasjon

- Reparasjoner må bare utføres av AL-KO servicepunkter og autoriserte fagbedrifter
- For å unngå ubalanse må skjæreverktøy og festebolter alltid skiftes ut som hele sett

Vedlikehold og stell

Obs – fare for personskader!

Trekk ut strømkontakten før vedlikehold og pleie!
Bruk alltid arbeidshansker ved vedlikehold og pleie av skjærekniven!
Skjærekniver som ikke er avbalansert fører til sterke vibrasjoner og skader på klipperen.

- Kontroller gressoppsamlingsinnretningen regelmessig mht. funksjon og slitasje
- Etter klippingen rengjøres enheten grundig med en håndbørste eller en klut. Smuss som ikke fjernes på undersiden av enheten kan påvirke funksjonen
- Ikke spyl av enheten med vann! Vann som trenger inn kan ødelegge bryter/kontakt-enheten og den elektriske motoren
- Kontroller skjærekniven regelmessig med henblikk på skader. Uskarpe eller skadde skjærekniver må bare skjerpes eller skiftes ut av et AL-KO servicepunkt eller en autorisert fagbedrift. Etterskerpede skjærekniver må avbalanseres
Tiltrekkingsmoment på knivskruen er 15 Nm +5

OBS!

Kniv og motoraksel må ikke justeres!

 Etter vedlikehold av isolasjonselementer (f. eks. ved utskifting av skjærekniv) må det iht. direktiv VDE 701 utføres en isolasjonskontroll.

- En fagkyndig kontroll er påkrevet:
 - hvis man har kjørt på en hindring
 - ved plutselig motorstans
 - ved bøyd skjærekniv
 - ved bøyd motoraksel

Hjelp ved funksjonsfeil



Obs – fare for personskader!

Trekk alltid ut strømkontakten før vedlikehold og pleie og vent til skjærekniven står stille!

Funksjonsfeil	Mulig årsak	Løsning
Motoren går ikke	Ingen strømforsyning	Kontroller hussikring / forlengelseskabel.
	Kabel på enheten defekt	Ta kontakt med AL-KO servicepunkt / autorisert fagbedrift.
	Skjærekniv blokkert	Rengjør utløpskanalen / huset; skjærekniven må kunne dreie fritt. Start på et sted hvor gresset er lavt eller allerede klippet; korriger kuttehøyden.
Motorytelsen synker	For mye gress i utløpskanalen eller i huset	Rengjør utløpskanal / hus. Korriger kuttehøyden.
	Skjærekniven er uskarp	Ta kontakt med et AL-KO servicepunkt eller en autorisert fagbedrift for skjerpning eller utskifting av skjærekniven.
Gressoppsamlingsboksen fylles ikke tilstrekkelig opp	Plenen er fuktig	La plenen tørke.
	Gressoppsamlingsboks tilstoppet	Rengjør gitteret på gressoppsamlingsboksen.
	For mye gress i utløpskanalen eller i huset	Rengjør utløpskanal / hus. Korriger kuttehøyden.
	Skjærekniven er uskarp	Ta kontakt med et AL-KO servicepunkt eller en autorisert fagbedrift for skjerpning eller utskifting av skjærekniven.



Ved feil som ikke er oppført i denne tabellen eller som du selv ikke kan rette opp, kan du ta kontakt med vår kundeservice.

Garanti

Eventuelle material- eller produksjonsfeil på maskinen utbedrer vi i løpet av den lovpålagte foreldelsesfristen for mangler etter eget valg, enten ved reparasjon eller med et nytt produkt. Foreldelsesfristen fastsettes iht. loven i det landet maskinen ble kjøpt.

Vår garanti gjelder kun ved:

- Korrekt håndtering av maskinen
- Overholdelse av bruksanvisningen
- Bruk av originale reservedeler

Garantien gjelder ikke ved:

- Reparasjonsforsøk på maskinen
- Tekniske endringer på maskinen
- Ikke tiltenkt bruk (f.eks. industriell eller kommunal bruk)

Utelukket fra garantien:

- Lakkskaden som kan føres tilbake til normal bruk
- Slitedeler som i reservedelskortet med ramme er merket XXX XXX (X)
- Forbrenningsmotorer – for disse gjelder separate garantibestemmelser fra den respektive motorprodusenten

Ved garantitilfeller kontakter du forhandleren eller nærmeste autoriserte kundeservice. Ta med dette garantikortet og kvitteringen. Med denne garantien forblir kjøperens juridiske mangelfordringer overfor selger uberørt.

Käsikirjaa koskevia tietoja

- Lue tämä käyttöohje läpi ennen tuotteen käyttöönottoa. Se on turvallisen työskentelyn ja häiriöttömän käsittelyn edellytys.
- Noudata tässä dokumentissa ja laitteessa olevia turvaohjeita ja varoituksia.
- Säilytä käyttöohje käyttöä varten ja luovuta se myös tuotteen myöhemmille käyttäjille.

Merkkien selitykset



Huomio!

Näiden varoitusten huolellinen noudattaminen voi estää ihmisten loukkaantumiset ja/tai esinevahingot.



Erytisohteja, jotka auttavat ymmärtämään ja käsittelemään laitetta paremmin.



Kamerasyntyy viittaa kuviin.

Sisällysluettelo

Käsikirjaa koskevia tietoja	142
Tuotekuvaus	142
Turvaohjeet.....	144
Asennus.....	145
Käyttö	145
Työohjeita	146
Säilytys	147
Korjaus	147
Huolto ja hoito.....	147
Apu häiriötilanteissa	148
Takuu.....	149
Hävittäminen.....	230

Tuotekuvaus

Tässä dokumentissa kuvataan ruohosäiliöllä varustettu- ja sähköruohonleikkureita. Jotkut mallit soveltuvat myös ruohon kuohkeutukseen.

Voit tunnistaa oman mallisi tuotekuvien ja eri optioiden kuvauksen perusteella.

Tarkoituksenmukainen käyttö

Tämä laite on tarkoitettu ruohon leikkaamiseen yksityiskäytössä. Laitteella saa leikata vain kuivaa ruohoa.

Muunlainen käyttö ei ole tarkoituksenmukaista.

Mahdollinen väärinkäyttö

- Tämä ruohonleikkuri ei sovellu käytettäväksi julkisilla paikoilla, puistoissa tai urheilukentillä eikä maaja metsätaloudessa
- Ruohonleikkuriin asennettuja turvalaitteita ei saa poistaa tai ohittaa esim. sitomalla turvakaari aisaan
- Älä käytä laitetta sateella äläkä ruohon ollessa märkä
- Laitetta ei saa käyttää kaupalliseen tarkoitukseen

Turva- ja suojalaitteet



Huomio - Loukkaantumisvaara!

Turva- ja suojalaitteita ei saa poistaa käytöstä!

Turvakaari / turvakahva

Laitteessa on mallista riippuen joko turvakaari tai turvakahva. Vaaratilanteessa päästä kaaresta/kahvasta irti. Moottori ja leikkuuterä pysähtyvät.

Luukku

Luukku suojaa ulossinkoutuvilta leikkujätteiltä.

Yleiskuva tuotteesta

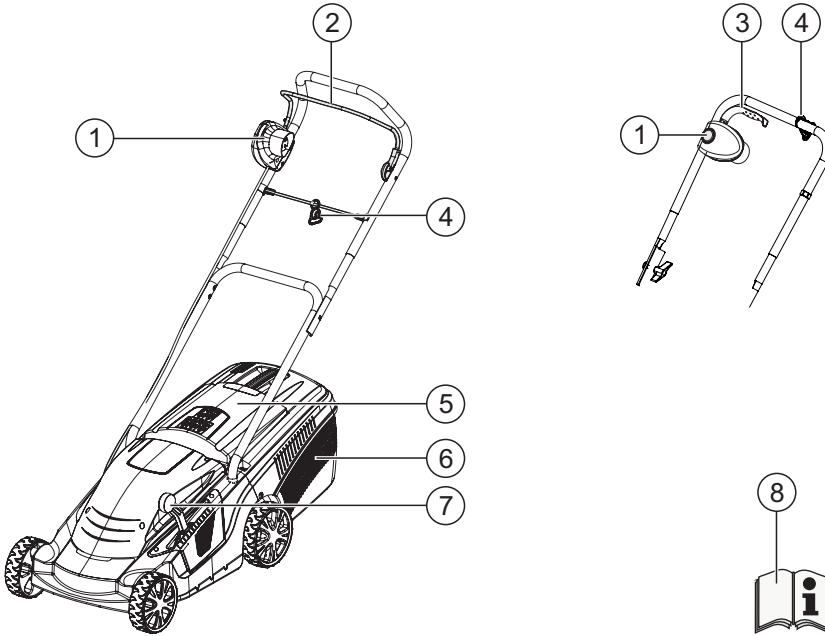

1	Kytkin-pistoke-yhdistelmä*	5	Luukku
2	Turvakaari*	6	Ruuhosäiliö
3	Turvakahva*	7	Leikkuukorkeuden keskussäätö*
4	Kaapelin vedonpoistaja	8	Käyttöohje

* mallista riippuen

Laitteen symbolit

	Huomio! Käsittele erityisen varovasti.		Irrota laite verkosta aina ennen huoltotöitä tai jos kaapeli on vaurioitunut.
	Lue käyttöohje ennen käyttöönottoa!		Älä koske leikkulaitteeseen.
	Huomio - Vaara! Pidä kädet ja jalat kaukana leikkulaitteesta!		Pidä etäisyyttä vaara-alueeseen.
	Huomio! Terävät leikkuuterät!		Pidä etäisyyttä liitosjohtoon.
	Pidä liitosjohto kaukana leikkuuterästä!		Pidä liitosjohto kaukana leikkuuteristä.
	Pidä ulkopuoliset poissa vaara-alueelta!		

Turvaohjeet

Koneen käyttäjä vastaa henkilöille ja heidän omaisuudelleen aiheuttamistaan vahingoista.



Huomio!

Käytä laitetta ja pidennyskaapelia vain teknisesti moitteettomassa kunnossa!



Huomio - Loukkaantumisvaara!

Turva- ja suojalaitteita ei saa poistaa käytöstä!

Sähköturvallisuus



Huomio - Sähkövirta aiheuttaa vaaran!

Koskeminen sähköä johtaviin osiin aiheuttaa vaaran! Irrota pistoke heti verkosta, jos pidennyskaapeli on vaurioitunut tai mennyt poikki!

- Talon verkkojännitteen on oltava sama kuin Teknisissä tiedoissa ilmoitettu verkkojännite. Älä käytä mitään muuta verkkojännitettä
- Käytä vain sellaisia pidennyskaapeleita, jotka soveltuvat ulkokäyttöön – poikkileikkaus vähintään 1,5 mm²
- Vaurioituneita tai murtuneita pidennyskaapeleita ei saa käyttää
- Tarkasta pidennyskaapelisi kunto ennen jokaista käyttöönottoa
- Käytä aina pidennyskaapelin kanssa sille tarkoitettua vedonpoistajaa
- Pidä kaapeli kaukana leikkuualueelta ja ohjaa sitä aina pois päin koneesta
- Älä koskaan aja ruohonleikkurilla pidennyskaapelin yli
- Suojaa laitetta kosteudelta

Käyttöturvaohjeet

- Lapset ja henkilöt, jotka eivät tunne tätä käyttöohjetta, eivät saa käyttää laitetta
- Noudata käyttäjän vähimmäisikää koskevia paikallisia määräyksiä
- Älä käytä laitetta alkoholin, huumeiden tai lääkkeiden vaikutuksen alaisena
- Tarkasta laite aina ennen käyttöä vaurioiden varalta

ja vaihdata vaurioituneet osat

- Tarkasta leikattava alue kokonaan ja huolellisesti, ja poista kaikki roskat
- Käytä tarkoituksenmukaisia työvaatteita:
 - Pitkät housut
 - Tukevat, pitävät kengät
- Huomioi tukeva työasento
- Pidä ulkopuoliset poissa vaara-alueelta
- Pidä vartalo, kädet, jalat ja vaatteet kaukana leikkulaitteesta
- Työskentele vain riittävässä päivänvalossa tai keinovalaistuksessa
- Irrota pistoke aina verkosta ja odota, että laite pysähtyy,
 - jos olet havainnut laitteessa häiriöitä tai epätavallista ääntä
 - ennen kuin vapautat jumiutuneen osan
 - ennen kuin avaat tukokset
 - jos laite on joutunut kosketuksiin roskien kanssa



Jos ruohonleikkuri on joutunut kosketuksiin roskien kanssa, tarkasta mahdolliset vauriot. Tee tarvittavat korjaukset, ennen kuin jatkat ruohonleikkurin käyttöä.

- Ole erityisen tarkkaavainen ruohonleikkuria kääntäessäsi tai vetäessäsi sitä itseesi päin
- Älä leikkaa ruohoa esteiden päältä (esim. oksat, puunjuuret)
- Poista leikkuujäte vain silloin kun moottori on pysähdyksissä
- Sammuta moottori, jos ylität jonkin muun kuin leikatavan alueen
- Älä koskaan nosta tai kanna laitetta moottorin ollessa käynnissä
- Älä jätä käyttövalmista laitetta ilman valvontaa

Asennus

Noudata mukana toimitettua asennusohjetta.

Huomio!

Laitetta saa käyttää vasta sitten, kun asennus on suoritettu loppuun!

Käyttö

 Kerasymboli viittaa sivujen 4 ja 5 kuviin.

Leikkuukorkeuden säätö

Huomio - Loukkaantumisvaara!

Säädä leikkuukorkeutta vain silloin, kun moottori on kytketty pois päältä ja leikkuuterä on pysähdyksissä!

Leikkuukorkeuden säätö riippuu mallista.

Keskussäätö a



- Käännä käsikahvaa noin 30° myötäpäivään ( **1a**).
 - Jos haluat lyhyen ruohon, paina käsikahvaa alaspäin
 - Jos haluat pitkän ruohon, vedä käsikahvaa ylöspäin
- Käännä käsikahvaa vastapäivään ja liikuta sitä samalla kevyesti ylös- tai alaspäin, kunnes se lukittuu halutulle tasolle.

Keskussäätö b

- Vapauta vipu painamalla sitä sivulle ja pitämällä paikallaan ( **1b**).
 - Jos haluat lyhyen ruohon, työnnä vipua etupyörän suuntaan
 - Jos haluat pitkän ruohon, työnnä vipua taka-
pyörän suuntaan
- Päästä vipu ja työnnä sitä kevyesti eteen- tai taaksepäin, kunnes se lukittuu halutulle tasolle.



Akselin säätö

 Säädä aina molemmat akselit samalle leikkuukorkeudelle.

- Pidä etupyörän painiketta painettuna ja vedä pyörä irti akselistasta ( **1c**).
- Vedä akseli ulos paikallaan olevan pyörän puolelta ja työnnä sisään halutulla leikkuukorkeudella ( **1d**).
- Työnnä irrottamasi rengas takaisin paikalleen. Pyörän täytyy lukittua.
- Toista vaiheet toisen akselin kohdalla.

Pyöränruuvi

 Säädä aina molemmat akselit samalle leikkuukorkeudelle.

- Irrota pyöränruuvi kiertämällä sitä vastapäivään, ja vedä pyörä irti akselistasta ( **1e**). Tarvittaessa pidä toista pyörää paikallaan.
- Vedä akseli ulos paikallaan olevan pyörän puolelta ja työnnä sisään halutulla leikkuukorkeudella ( **1f**).
- Työnnä irrottamasi pyörä takaisin paikalleen ja kierrä pyöränruuvi varovasti paikalleen. Älä kiristä liian tiukalle.
- Toista vaiheet toisen akselin kohdalla.



Ruohosäiliön asettaminen paikalleen

Huomio - Loukkaantumisvaara!

Poista tai aseta ruohosäiliö paikalleen vain silloin, kun moottori on kytketty pois päältä ja leikkuuterä on pysähdyksissä.

- Nosta luukkua ja ripusta ruohosäiliö pidikkeisiin.

Täyttöasteen näyttö (optio)

Ilmavirta painaa täyttöasteen näyttöä ruohonleikkua aikana ylöspäin ( **2a**). Jos ruohosäiliö on täynnä, täyttöasteen näyttö laskeutuu säiliön tasolle ( **2b**). Ruohosäiliö täytyy tyhjentää.

Ruohosäiliön tyhjennys

1. Nosta luukkua (📷 3).
2. Vedä ruohosäiliö esiin ja poista se taaksepäin.
3. Tyhjennä ruohosäiliö.
4. Nosta luukkua ja aseta ruohosäiliö takaisin pidikkeisiin.

Luo verkkoliitäntä

1. Työnnä laitteen liitosjohdon pistoke kytkin–pistoke-yhdistelmään (📷 5).
2. Kiinnitä laitteen liitosjohto kaapelin vedonpoistajaan (📷 6).
Verkkokaapelin lenkin täytyy olla niin pitkä, että kaapelin vedonpoistaja voi liukua puolelta toiselle.

Kytke moottori päälle

Käynnistä ruohonleikkuri vain tasaisella alustalla, älä korkeassa ruohikossa. Alustassa ei saa olla roskia, kuten esim. kiviä. Älä nosta ruohonleikkuria käynnistystä varten.

1. Pidä kytkin–pistoke-yhdistelmän käynnistuspainiketta painettuna (📷 7).
2. Vedä turvakaarta/-kahvaa aisaa vasten ja pidä paikallaan (📷 7).
3. Päästä käynnistuspainike.

Moottorin kytkeminen pois päältä

1. Päästä turvakaari/-kahva.
2. Odota, että leikkuuterä on pysähtynyt.

Työohjeita

i Noudata ruohonleikkurin käyttöä koskevia paikallisia määräyksiä.

- Tarkasta leikattava alue kokonaan ja huolellisesti – poista kaikki roskat
- Leikkaa ruohoa vain silloin, kun työalueella ei ole ulkopuolisia
- Leikkaa ruohoa vain silloin, kun näkyvyys on hyvä
- Ohjaa laitetta vain kävelyvauhtia

- Leikkaa ruohoa vain terävällä leikkuuterällä
- Älä leikkaa ruohoa esteiden päältä (esim. oksat, puunjuuret)
- Viättävällä alustalla leikatessasi leikkaa ruohoa poikittaissuuntaan alustaan nähden.
Älä ohjaa ruohonleikkuria viättävää alustaa ylöstai alas päin äläkä käytä sitä alustalla, joka viättää enemmän kuin 20°
- Noudata erityistä varovaisuutta, kun vaihdat suuntaa viättävällä alustalla

Ohjeita ruohon leikkaamiseen

- Aloita ruohon leikkaaminen mahdollisimman läheltä pistorasiaa
- Ohjaa pidennyskaapelia aina jo leikatulle ruohikolle
- Pidä leikkuukorkeus 3–5 cm:ssä ja leikkaa korkeintaan puolet ruohon korkeudesta
- Älä yliuormita ruohonleikkuria! Jos moottorin kierrosluku laskee huomattavasti pitkässä, raskaassa ruohikossa, säädä suurempi leikkuukorkeus ja leikkaa ruoho useaan kertaan
- Leikkaa ruoho aamulla tai myöhään iltapäivällä, jotta juuri leikattu ruoho ei kuivu
- Leikkaa ruoho voimakkaan kasvuvaiheen aikana kaksi kertaa viikossa ja vähäsaateisina aikoina vastaavasti harvemmin

Ruohikon kuohkeutus leikkuukotelon avulla (optio)

Jos ruohikkoa kuohkeutetaan, ei leikattua ruohoa kerätä talteen, vaan se jää ruohikolle. Ruohoaines suojaa maaperää kuivumiselta ja ravitsee sitä. Parhaita tuloksia saadaan, kun ruohoa leikataan säännöllisesti n. 2 cm. Vain uusi ruoho, jossa on pehmeäkuohkeiset lehdet, pilaantuu nopeasti.

- Ruohon korkeus ennen kuohkeutusta: enintään 8 cm
- Ruohon korkeus kuohkeutuksen jälkeen: vähintään 4 cm

i Sovita kävelyvauhti kuohkeutukseen, älä kävele liian nopeasti.

Leikkuukotelon asettaminen paikalleen



Huomio - Loukkaantumisvaara!

Aseta leikkuukotelo paikalleen tai poista se vain silloin, kun moottori on kytketty pois päältä ja leikkuuterä on pysähdyksissä!

1. Poista ruohosäiliö (📷 3).
2. Nosta luukkua ja aseta leikkuukotelo poistokanavaan (📷 4a).
 - Leikkuukotelon täytyy lukittua (📷 4b).



Jos leikkuukotelo ei lukitu, se ja leikkuuterä voivat vaurioitua.

Leikkuukotelon irrottaminen

1. Nosta luukkua ja vapauta leikkuukotelon lukitus (📷 4c /1).
2. Vedä leikkuukotelo ulos (📷 4c /2).

Säilytys

- Säilytä laitetta aina pistoke irrotettuna
- Laske yläaisa alas, jotta säästät säilytystilaa
- Säilytä laitetta kuivassa, poissa lasten ja asiattomien ulottuvilta

Korjaus

- Vain AL-KO:n huoltopalvelut ja valtuutetut alan yritykset saavat tehdä korjaustöitä
- Epätasapainon välttämiseksi saa leikkuupäitä ja kiinnityspultteja vaihtaa vain sarjoittain

Huolto ja hoito



Huomio - Loukkaantumisvaara!

Irrota pistoke aina ennen jokaista huolto- ja hoitotyötä!

Käytä aina leikkuuterän huolto- ja hoitotöissä työkaluneitä!

Epätasapainossa olevat leikkuuterät aiheuttavat voimakasta värinää ja vaurioittavat ruohonleikkuria.

- Tarkasta ruohosäiliölaite säännöllisesti toimintahäiriöiden ja kulumien varalta
- Puhdista ruohonleikkuri ruohonleikkuun jälkeen perusteellisesti käsiharjalla tai puhdistuslinalla. Laitteen alapuolella oleva poistamaton lika saattaa vahingoittaa laitteen toimintaa
- Älä puhdista laitetta vesisuihkulla! Sisään menevä vesi voi rikkoa kytkin-pistoke-yhdistelmän ja sähkömoottorin
- Tarkasta leikkuuterät säännöllisesti vaurioiden varalta. Teroituta / vaihdata tylsät tai vaurioituneet leikkuuterät vain AL-KO:n huoltopalvelussa tai valtuutetussa alan yrityksessä. Teroitetut leikkuuterät täytyy tasapainottaa
Teränruuvien kiristysväätömomentti 15 Nm +5



Huomio!

Terää ja moottorin akselia ei saa suoristaa!



Eristysosiin tehtyjen huoltotöiden jälkeen (esim. leikkuuterän vaihto) täytyy tehdä direktiivin VDE 701 mukainen eristys-suojakoe.

- Ammatillaisen suorittama tarkastus vaaditaan:
 - jos on ajettu esteen päälle
 - jos moottori pysähty äkkiä
 - jos leikkuuterä on taipunut
 - jos moottorin akseli on taipunut

Apu häiriötilanteissa

**Huomio - Loukkaantumisvaara!**

Irrota pistoke aina ennen jokaista huolto- ja hoitotyötä ja odota, että leikkuuterä on pysähtynyt!

Störung	Mahdolliset syyt	Ratkaisu
Moottori ei käy	Ei virtalähdettä	Tarkasta talosulake / pidennyskaapeli.
	Laitteen kaapeli viallinen	Ota yhteyttä AL-KO:n huoltopalveluun / valtuutettuun alan yritykseen.
	Leikkuuterä jumissa	Puhdista poistokanava / kotelo, leikkuuterän täytyy voida kääntyä vapaasti. Käynnistä ruohonleikkuri matalassa ruohikossa tai jo leikatulla alueella ja korjaa leikkuukorkeus.
Moottorin teho pienenee	Liikaa ruohoa poistokanavassa tai kotelossa	Puhdista poistokanava / kotelo. Korjaa leikkuukorkeus.
	Tylsä leikkuuterä	Ota yhteyttä AL-KO:n huoltopalveluun tai valtuutettuun alan yritykseen ja teroituta/vaihdata leikkuuterä.
Ruohosäiliö ei täyty riittävästi	Ruoho on kostea	Anna ruohon kuivua.
	Ruohosäiliö tukossa	Puhdista ruohosäiliön verkko.
	Liikaa ruohoa poistokanavassa tai kotelossa	Puhdista poistokanava / kotelo. Korjaa leikkuukorkeus.
	Tylsä leikkuuterä	Ota yhteyttä AL-KO:n huoltopalveluun tai valtuutettuun alan yritykseen ja teroituta/vaihdata leikkuuterä.



Jos ilmenneitä häiriöitä ei löydy tästä taulukosta tai jos et osaa itse korjata niitä, ota yhteyttä vastaavaan asiakaspalveluumme.

Takuu

Laitteessa mahdollisesti esiintyvät materiaali- tai valmistusvirheet korjataan lakisääteisen takuun voimassaoloaikana valmistajan parhaaksi katsomalla tavalla joko korjaamalla tai toimittamalla asiakkaalle varaosa. Takuun voimassaoloaika määräytyy laitteen ostomaan lakien mukaisesti.

Valmistajan myöntämä takuu pätee vain seuraavien edellytysten täytyessä:

- Laitetta käytetään asianmukaisesti
- Käyttöohjetta noudatetaan
- Laitteessa käytetään alkuperäisiä varaosia

Takuu raukeaa seuraavissa tapauksissa:

- Laitetta on yritetty korjata
- Laitteeseen on tehty teknisiä muutoksia
- Laitetta on käytetty määräysten tai ohjeiden vastaisella tavalla (esim. kaupalliseen tai kunnallistekniseen tarkoitukseen)

Takuu ei koske:

- Maalivaurioita, jotka johtuvat normaalista kulumisesta
- Kuluvia osia, jotka on merkitty varaosakaavioon kehyksellä [XXX XXX (X)]
- Polttomootoreita – Niitä koskevat kulloinkin kyseessä olevan moottorinvalmistajan erilliset takuumääräykset

Ota takuutapauksessa yhteyttä jälleenmyyjään tai lähimpään valtuutettuun huoltoliikkeeseen ja esitä tämä takuutodistus ja myyntikuitti. Valmistajan myöntämä takuu ei rajoita ostajan lakisääteisiä takuuvaatimuksia.

Käsiraamat

- Lugege see kasutusjuhend enne kasutamist läbi. See on turvalise töötamise ja häireteta käsitsemise eelduseks.
- Järgige ohutus- ja hoiatusjuhiseid, mis on ära toodud selles dokumendis ja seadmel.
- Hoidke kasutusjuhend alles, et saaksite seda tulevikus kasutada, ja andke see edasi ka teistele kasutajatele.

Tähiste selgitus



Tähelepanu!

Kui järgite neid hoiatusjuhiseid korrektselt, väldite inimeste vigastamist ja/või objektide kahjustamist.



Spetsiaalne juhised paremini arusaamiseks ja käsitsemiseks.



Kaamera tähis osundab piltidele.

Sisukord

Käsiraamat	150
Tootekirjeldus.....	150
Ohutusjuhised.....	152
Montaaž.....	153
Käsitsemine	153
Märkusi masinaga töötamiseks	154
Hoiulepanek.....	155
Remont.....	155
Hooldus ja korrashoid.....	155
Abi rikete korral.....	156
Garantii.....	157
Jäätmete kõrvaldamine	231

Tootekirjeldus

Selles dokumentatsioonis kirjeldatakse rohkemajaga elektrilisi muruniidukeid. Mõned mudelid sobivad lisaks ka multšimiseks.

Tuvastage oma mudel tootepiltide ja erineva lisavarustuse kirjelduse alusel.

Eesmärgipärane kasutamine

See seade on ette nähtud muru niitmiseks eravalduses ning seda tohib kasutada ainult kuival murul.

Muu või neist raamest väljuv kasutamine ei ole eesmärgipärane.

Võimalik vale kasutamine

- See muruniiduk ei sobi kasutamiseks avalikes rajatistes, parkides, spordirajatistes ega põllu- ning metsamajanduses
- Olemasolevaid kaitseadiseid ei tohi maha monteerida ega kasutuskõlbmatuks muuta, nt turvasanga raami külge sidudes
- Ärge kasutage seadet vihmaga ja/või märjal murul
- Seade ei sobi professionaalseks kasutuseks

Ohutus- ja turvaseadised



Tähelepanu, vigastusoht!

Ohutus- ja turvaseadiseid ei tohi muuta kasutuskõlbmatuks!

Turvasang / turvakäepide

Olenevalt teostusest on seade varustatud turvasanga või turvakäepidemega. Ohtlikus olukorras tuleb see lihtsalt vabastada. Mootor ja lõiketerad peatuvad.

Põrkeklapp

Põrkeklapp kaitseb väljapaiskuvate osade eest.

Seadme ülevaade

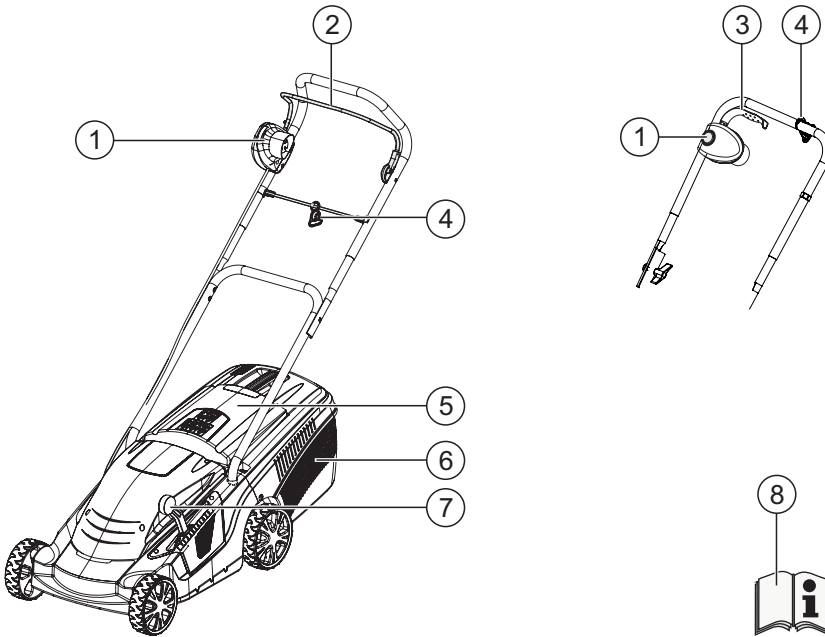

1	Lüliti- pistiku - kombinatsioon*	5	Põrkekapp
2	Turvasang*	6	Rohukoguja
3	Turvakäepide*	7	Lõikekõrguse reguleerimine neljal rattal*
4	Kaabli tõmbetõkis	8	Kasutusjuhend

* olenevalt versioonist

Seadmel olevad sümbolid

	Tähelepanu! Eriline ettevaatus käsitsemisel.		Hooldustööde või vigastatud kaabli korral lahutage seade alati vooluvõrgust.
	Enne kasutuselevõttu lugege läbi kasutusjuhend!		Ärge sirutage kätt lõikemehhanismi.
	Tähelepanu oht! Hoidke käed ja jalad lõikemehhanismist eemal!		Hoiduge ohualast eemale.
	Tähelepanu! Teravad lõiketerad!		Hoiduge ühenduskaablist eemale.
	Hoidke ühenduskaabel lõiketerast eemal!		Hoidke ühenduskaabel lõiketeradest eemal.
	Hoidke kõrvalised isikud ohualast eemal!		

Ohutusjuhised

Masina juht või kasutaja vastutab teiste inimeste ja nende omandiga juhtunud õnnetuste eest.

Tähelepanu!

Kasutage ainult tehniliselt laitmatu seisundis masinat ja pikenduskaablit!

Tähelepanu, vigastusohht!

Ohutus- ja turvaseadiseid ei tohi muuta kasutuskõlbmatuks!

Elektriohutus

Tähelepanu - elektrivoolust lähtuv oht!

Oht pinge all olevaid osi puudutades! Eemaldage pistik koheselt vooluvõrgust, kui pikenduskaabel on defektne või läbi löigatud!

- Maja võrgupinge peab vastama tehnilistes andmetes toodud andmetele võrgupinge kohta. Ärge kasutage muud varustuspinget
- Kasutage ainult pikenduskaableid, mis on ette nähtud kasutamiseks vabas õhus - minimaalne ristlõige 1,5 mm²
- Vigastatud või murdunud pikenduskaableid ei tohi kasutada
- Kontrollige enne iga kasutamist pikenduskaabli seisundit
- Kasutage alati pikenduskaabli jaoks ettenähtud kaabli tõmbetõkist
- Hoidke kaabel lõikealast väljas ja suunake see alati masina juurest eemale
- Ärge kunagi sõitke muruniidukiga üle pikenduskaabli
- Kaitske seadet niiskuse eest

Ohutusnõuded käsitsemisel

- Lapsed ning isikud, kes ei ole tuttavad kasutusjuhendiga, ei tohi seadet kasutada
- Järgige kohapeal kehtivaid eeskirju seoses kasutaja minimaalse vanusega
- Ärge kasutage seadet alkoholi, narkootikumide ega ravimite mõju all
- Kontrollige seadet enne iga kasutamist vigastuste osas, laske katkised osad välja vahetada

- Kontrollige niidetavat ala täielikult ja hoolikalt, eemaldage kõik võõrkehad
 - Kandke otstarbekaid tööriideid:
 - pikad püksid
 - tugevad libisemiskindlad jalatsid
 - Jälgige töötades, et seisate kindlalt
 - Hoidke kõrvalised isikud ohualast eemal
 - Hoidke keha, käed-jalad ning riided löikemehhanismist eemal
 - Töötage ainult päevalvalgel või küllaldase kunstliku valgustusega
 - Eemaldage pistik alati vooluvõrgust ja oodake, kuni masin seiskub:
 - pärast rikete esinemist ja masina ebatavalist vibreerimist
 - enne blokeeringute vabastamist
 - enne ummistuste kõrvaldamist
 - pärast kontakti võõrkehadega
-  Kontrollige pärast kontakti võõrkehadega võimalikke vigastusi muruniidukil. Viige läbi vajalikud remonttööd, enne kui alustate uuesti tööd muruniidukiga.
- Muruniidukit ümber pöörates või enda poole tõmmates tuleb olla eriti tähelepanelik
 - Ärge nitke üle takistuste (nt oksad, puujuured)
 - Eemaldage lõigatud rohi ainult siis, kui mootor seisab
 - Lülitage mootor välja, kui ületate mõnd muud ala kui niidetav pind
 - Ärge kunagi tõstke masinat üles ega kandke seda, kui mootor töötab
 - Ärge jätke töövalmis seadet järelevalveta

Montaaž

Järgige juuresolevat montaažijuhendit.



Tähelepanu!

Masinaga tohib töötada alles pärast täielikku montaaži!

Käsitsemine



Kaamera sümbol osutab joonistele lk 4 / 5.

Lõikekõrguse reguleerimine



Tähelepanu, vigastusoht!

Reguleerige lõikekõrgust ainult olukorras, kus mootor on välja lülitatud ja lõiketerad seisavad!

Lõikekõrguse reguleerimine sõltub mudelist.

Nelja ratta reguleerimine a

- Keerake käepidet u 30° päripäeva (📷 1a).
 - Lühema muru saamiseks suruge käepide alla
 - Pikema muru saamiseks tõmmake käepidet üles
- Keerake käepidet vastupäeva, liigutades seda kergelt üles või alla, kuni see fikseerub soovitud astmele.

Nelja ratta reguleerimine b

- Suruge vabastushoob kõrvale ja hoidke kinni (📷 1b).
 - Lühema muru saamiseks lükake hooba esiratta suunas
 - Pikema muru saamiseks lükake hooba tagaratta suunas
- Laske hoob lahti ja lükake kergelt ette või taha, kuni see fikseerub soovitud astmele.

Telgede reguleerimine



Seadke alati mõlemad teljed samale lõikekõrgusele.

- Hoidke esirattal olevat nuppu allavajutatuna ja tõmmake ratas teljelt maha (📷 1c).
- Tõmmake telg koos teise rattaga välja ja lükake soovitud lõikekõrgusele tagasi (📷 1d).
- Lükake äravõetud ratas uuesti tagasi. Ratas peab asendisse fikseeruma.
- Korrake protsessi teisel teljel.

Rattakruvi



Seadke alati mõlemad teljed samale lõikekõrgusele.

- Kruvige rattakruvi vastupäeva maha ja tõmmake ratas teljelt maha (📷 1e). Vajadusel hoidke teist ratta vastu.
- Tõmmake sild koos teise rattaga välja ja lükake soovitud lõikekõrgusele tagasi (📷 1f).
- Lükake äravõetud ratas uuesti kohale ja kruvige rattakruvi ettevaatlikult peale. Ärge pingutage liiga tugevasti.
- Korrake protsessi teisel sillal.

Rohukoguja paigaldamine



Tähelepanu, vigastusoht!

Võtke rohukoguja maha või pange kohale ainult siis, kui mootor on välja lülitatud ja lõiketera seisab.

- Tõstke pörkeklapp üles ja riputage rohukoguja kohale.

Täituvusnäit (lisavarustus)

Õhuvool lükkab täituvusnäitu niites üles (📷 2a). Kui rohukoguja on täis, on täituvusnäit vastu rohukogujat (📷 2b). Rohukogujat on vaja tühjendada.

Rohukoguja tühjendamine

1. Tõstke pörkekapp üles (🔌 3).
2. Tõstke rohukoguja välja ja võtke tahasuunas maha.
3. Tühjendage rohukoguja.
4. Tõstke pörkekapp üles ja riputage rohukoguja uuesti kohale.

Vooluvõrku ühendamine

1. Torgake seadme ühenduskaabli pistik lüliti-pistikukombinatsiooni (🔌 5).
2. Fikseerige seadme ühenduskaabel kaabli tõmbetõkise (🔌 6).
Toitekaabli aas peab olema nii pikk, et kaabli tõmbetõkis saaks liikuda küljelt küljele.

Mootori sisselülitamine

Käivitage muruniiduk ainult tasasel pinnal, mitte kõrges rohus. Maapinnal ei tohi olla võõrkehi, nt kive. Ärge tõstke muruniidukit käivitamiseks üles.

1. Hoidke lüliti-pistiku kombinatsiooni käivitusnuppu allavajutatuna (🔌 7).
2. Tõmmake turvasang / -käepide vastu raami ja hoidke (🔌 7).
3. Laske käivitusnupp lahti.

Mootori väljalülitamine

1. Vabastage turvasang / -käepide.
2. Oodake, kuni lõiketera seiskub.

Märkusi masinaga töötamiseks

i Järgige kohapeal kehtivaid määrusi muruniidukite käitamiseks.

- Kontrollige niidetavat ala täielikult ja hoolikalt, eemaldage kõik võõrkehad
- Niitke ainult siis, kui tööalas ei ole kõrvalisi isikuid
- Niitke ainult hea nähtavuse korral
- Liigutage masinat ainult sammukiirusel
- Niitke ainult terava lõiketeraga

- Ärge niitke üle takistuste (nt oksad, puujuured)
- Kallakutel niitke alati kallaku suunaga risti. Ärge liigutage niidukit kallakut pidi üles või alla ning ärge töötage kallakutel üle 20 °
- Olge eriti ettevaatlik kallakutel töösuunda muutes

Näpunäiteid niitmiseks

- Alustage niitmise (🔌 5) võimalikult pistikupesast lähedalt
- Vedage pikenduskaablit alati mööda juba niidetud pinda
- Ühtlane lõikekõrgus 3–5 cm, ärge niitke maha rohkem kui pool rohu kõrgusest
- Ärge koormake muruniidukit üle! Kui mootori pöörete arv langeb pikas raskes rohus märgatavalt, tuleb lõikekõrgust suurendada ja niita mitu korda
- Niitke hommikul või hilisel pärastlõunal, et kaitsta värskest niidetud muru kuivamise eest
- Tugeva kasvu perioodil niitke kaks korda nädalas, vihmavaesel ajal vastavalt harvemini

Multšimine multšimiskomplektiga (lisavarustus)

Multšimisel ei koguta niidetavat rohtu kokku, vaid see jääb murule. Multš kaitseb pinnast kuivamise eest ja varustab seda toitainetega. Parimad tulemused saavutatakse regulaarse tagasilõikamisega u. 2 cm võrra. Ainult pehme noor rohi kõduneb kiiresti.

- Rohu kõrgus enne multšimist: maksimaalselt 8 cm
- Rohu kõrgus pärast multšimist: vähemalt 4 cm

i Kohandage liikumiskiirus multšimisele vastavaks, ärge käige liiga kiiresti.

Multšimisseadise paigaldamine



Tähelepanu, vigastusoht!

Paigaldage või eemaldage multšimisseadis ainult siis, kui mootor on välja lülitatud ja löiketerad seisavad!

1. Võtke rohkoguja ära (📹 3).
2. Tõstke pörkekapp üles ja pange multšimisseadis väljaheitekanalisse (📹 4a).
 - Multšimisseadis peab kohale fikseeruma (📹 4b).



Kui multšimisseadis ei fikseeru kohale, võivad multšimisseadis ja löiketera viga saada.

Multšimisseadise eemaldamine

1. Tõstke pörkekapp üles ja vabastage multšimisseadise lukustus (📹 4c /1).
2. Tõmmake multšimisseadis välja (📹 4c /2).

Hoiulepanek

- Seadme hoiulepanekul peab toitepistik alati olema välja tõmmatud
- Ruumi säätmiseks keerake raami ülemine osa alla
- Hoidke seadet kuivas ja lastele ning kõrvalistele isikutele kättesaamatus kohas

Remont

- Remonttöid tohivad teha ainult AL-KO teeninduspunktid ja volitatud töökojad
- Et vältida tasakaalustamatust, tohib löiketera ja kinnituspolte vahetada ainult komplektikaupa

Hooldus ja korrashoid



Tähelepanu, vigastusoht!

Enne kõiki hooldustöid tõmmake alati toitepistik välja!

Löiketera juures hooldus- ja korrastustöid tehes kandke alati töökindaid!

Tasakaalustamata löiketerad põhjustavad tugevat vibratsiooni ja rikuvad niidukit.

- Kontrollige regulaarselt rohkoguja tööd ja kulumist
- Pärast niitmist puhastage masinat põhjalikult harja või lapiga. Eemaldamata mustus masina alaküljel võib masina tööd takistada
- Ärge pritsige masinat veega! Sissetungiv vesi võib rikkuda lüliti-pistik-kombinatsiooni ning elektrimootori
- Kontrollige löiketera regulaarselt vigastuste osas. Laske nürisid või vigastatud löiketera teritada / vahetada ainult AL-KO teeninduspunktis või volitatud töökojas. Teritatud löiketerad tuleb balansseerida löiketera kruvi pingutusmoment 15 Nm +5



Tähelepanu!

Löiketera ja mootori võlli ei tohi reguleerida!



Pärast isoleeritud osade hooldustöid (nt löiketerade vahetamine) tuleb vastavalt direktiivile VDE 701 viia läbi isolatsioonikaitse kontroll.

- Kontrollimine spetsialisti poolt on vajalik:
 - pärast takistusele sõitmist
 - mootori kohese seiskumise korral
 - kui löiketera on deformeerunud
 - kui mootori võll on deformeerunud

Abi rikete korral

 **Tähelepanu, vigastusoht!**
Enne kõiki hooldus- ja korrastustöid tuleb toitepistik välja tõmmata ning oodata, kuni lõiketerad seiskuvad!

Rike	Võimalik põhjus	Lahendus
Mootor ei tööta	Puudub vooluvarustus	Kontrollige maja kaitset / pikenduskaablit.
	Seadme kaabel defektne	Pöörduge AL-KO teeninduspunkti / volitatud töökotta.
	Lõiketera blokeerub	Puhastage väljajäetekanalit / korpust, lõiketera peab olema võimalik vabalt keerata. Alustage madalal rohul või juba niidetud pinnal, korrigeerige lõikekõrgust.
Mootori võimsus nõrgeneb	Väljajäetekanalis või korpuses on liiga palju rohtu	Puhastage väljajäetekanalit / korpust. Korrigeerige lõikekõrgust.
	Lõiketera nüri	Pöörduge AL-KO teeninduspunkti või volitatud töökotta ja laske lõiketera teritada / välja vahetada.
Rohukoguja kast ei täitu küllaldasel määral	Rohi on niiske	Laske rohul kuivada.
	Rohukoguja kast ummistunud	Puhastage rohkoguja kasti võret.
	Väljajäetekanalis või korpuses on liiga palju rohtu	Puhastage väljajäetekanalit / korpust. Korrigeerige lõikekõrgust.
	Lõiketera nüri	Pöörduge AL-KO teeninduspunkti või volitatud töökotta ja laske lõiketera teritada / välja vahetada.

 Rikete korral, mida pole selles tabelis või mida te ise kõrvaldada ei saa, pöörduge meie volitatud klienditeeninduse poole.

Garantii

Mis tahes materjali- või tootmisvead seadmel kõrvaldame enne seadusega paika pandud garantii aegumistähtaega, kas parandades või asendades lisatarvikud. Aegumistähtaeg sõltub selle riigi seadustest, kust on seade ostetud.

Garantii kehtib vaid järgnevatel juhtudel:

- Asjakohane seadme käsitsemine
- Kasutusjuhendi järgimine
- Originaalvaruosade kasutamine

Garantii kaotab kehtivuse järgnevatel juhtudel:

- Seadme paranduskatsed
- Seadme tehniline muutmine
- Mittesihotstarbeline kasutamine (nt tööstuslik või kommunaalne kasutus)

Garantii ei kehti järgnevatel juhtudel:

- Laki kahjustus, mis tekib seadme tavapärasel kasutamisel
- Kulunud osad, mis on varuosade kaardil märgitud raamiga XXX XXX (X)
- Põlemismootor – selle jaoks kehtivad eraldi garantiitingimused vastava mootori tootja poolt

Kui probleem vastab garantiitingimustele, pöörduge garantiilehe ja ostutšekiga vahendaja või lähima volitatud kliendi-teeninduse poole. Selle garantii alusel ei saa müüja muuta õiguslikke nõudeid rikete kohta, mis on ostja esitanud.

Par šo rokasgrāmatu

- Pirms ierīces ekspluatācijas sākšanas izlasiet šo lietošanas instrukciju. Tas ir priekšnoteikums tam, lai darbs ar šķērēm būtu drošs un to lietošanas laikā nerastos traucējumi.
- Ievērojiet šajā instrukcijā sniegtos un uz ierīces redzamos drošības un brīdinājuma norādījumus.
- Uzglabājiet lietošanas pamācību, lai nepieciešamības gadījumā to būtu iespējams pārlasīt, un nododiet to tālāk arī nākamajam ierīces lietotājam.

Simbolu paskaidrojums



Uzmanību!

Precīza šo brīdinājuma norādījumu ievērošana var novērst miesas bojājumu gūšanu un / vai materiālo zaudējumu rašanos.



Speciālie norādījumi labākai izpratnei un precīzākai izmantošanai.



Fotoaparāta simbols norāda uz attēliem.

Satura rādītājs

Par šo rokasgrāmatu	158
Izstrādājuma apraksts	158
Drošības norādes	160
Montāža	161
Lietošana	161
Norādes par darbu ar ierīci	162
Uzglabāšana	163
Remontēšana	163
Tehniskā apkope un kopšana	163
Palīdzība traucējumu gadījumā	164
Garantija	165
Utilizācija	231

Izstrādājuma apraksts

Šajā instrukcijā ir aprakstīti elektriskie zāliena plāvēji ar zāles savākšanas tvertni. Atsevišķi modeļi papildus ir piemēroti mulčēšanai.

Nosakiet savu modeli pēc izstrādājuma attēliem un dažādo opciju apraksta.

Noteikumiem atbilstoša izmantošana

Šī ierīce ir paredzēta zāliena plaušanai privātām vajadzībām un to drīkst izmantot tikai sausa zāliena plaušanai.

Ierīces izmantošana citādi, nekā norādīts, ir uzskatāma par noteikumiem neatbilstošu izmantošanu.

Iespējamā nepareizā izmantošana

- Šis zāliena plāvējs nav piemērots izmantošanai publiskās teritorijās, parkos, sporta laukumos, kā arī lauksaimniecībā un mežsaimniecībā.
- Esošos drošības mehānismus nedrīkst demontēt vai bloķēt, piem., drošības sviru piesienot pie roktura.
- Ierīci nedrīkst lietot lietū un/vai mitra zāliena plaušanai.
- Ierīci nedrīkst izmantot komerciāliem nolūkiem.

Drošības un aizsardzības mehānismi



Uzmanību - traumu gūšanas risks!

Nedrīkst pārtraukt vai kavēt drošības un aizsardzības mehānismu darbību!

Drošības svira / drošības rokturis

Ierīce atkarībā no modeļa ir aprīkota ar drošības sviru vai drošības rokturi. Bīstamās situācijās tā/tas vienkārši jāatlaiž. Motors tiks izslēgts, un asmeņi tiks apturēti.

Novirzītājkāvs

Novirzītājkāvs aizsargā pret daļiņām, kas tiek izmestas no ierīces.

Izstrādājuma pārskats

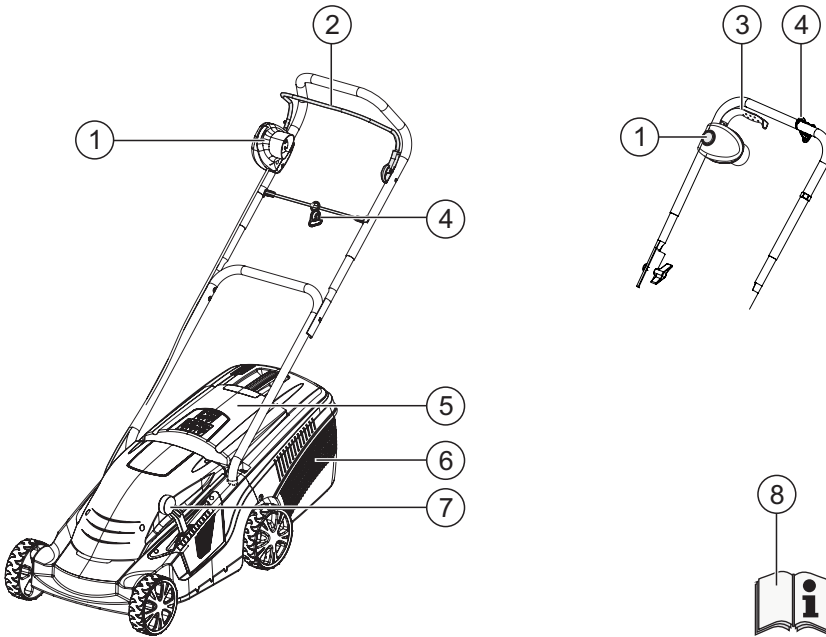

1	Kombinētais slēdzis-rozete*	5	Novirzītājkāvs
2	Drošības svira*	6	Zāles savākšanas tvertne
3	Drošības rokturis*	7	Pļaušanas augstuma centrālā iestatīšana*
4	Elektrības vada vilkmes spēka atslogotājs	8	Lietošanas instrukcija

* Atkarībā no modeļa

Uz ierīces redzami simboli

	Uzmanību! Lietojot jāievēro īpaša piesardzība.		Pirms tehniskās apkopes darbu veikšanas vai sabojāta elektrības vada gadījumā ierīce jāatvieno no elektrības tīkla.
	Pirms ekspluatācijas uzsākšanas izlasīt lietošanas instrukciju!		Asmeņiem nedrīkst pieskarties.
	Uzmanību - briesmas! Rokām un kājām vienmēr jāatrodas drošā attālumā no asmeņiem!		Ievērot drošu attālumu līdz ierīcei.
	Uzmanību! Asi asmeņi!		Ievērot drošu attālumu līdz pieslēguma vadam.
	Pieslēguma vadam vienmēr jāatrodas drošā attālumā no asmeņiem!		Pieslēguma vadam vienmēr jāatrodas drošā attālumā no asmeņiem.
	Nepiederošām personām jāatrodas drošā attālumā no ierīces lietošanas vietas!		

Drošības norādes

Ierīces lietotājs ir atbildīgs par negadījumiem, kuros ir iesaistītas citas personas vai to īpašums.

Uzmanību!

Ierīci un elektrības vada pagarinātāju drīkst lietot tikai tad, ja tie ir tehniski nevainojamā stāvoklī!

Uzmanību - traumu gūšanas risks!

Nedrīkst pārtraukt vai kavēt drošības un aizsardzības mehānismu darbību!

Elektriskā drošība

Uzmanību - risks, kuru izraisa elektriskā strāva!

Risks, kuru izraisa pieskaršanās spriegumu vadošām detaļām! Ja elektrības vada pagarinātājs ir sabojāts vai pārrauts, kontaktakša nekavējoties jāatvieno no elektrības tīkla!

- Mājas elektrības tīkla spriegumam jāatbilst tehniskajos datos norādītajiem elektrības tīkla sprieguma parametriem, nedrīkst izmantot citu barošanas spriegumu.
- Izmantojiet tikai tādu elektrības vada pagarinātājus, kuri ir paredzēti lietošanai ārpus telpām - minimālais šķērsgriezums: 1,5 mm².
- Bojātus vai nolietotus elektrības vada pagarinātājus nedrīkst izmantot.
- Pārbaudiet elektrības vada pagarinātāja stāvokli pirms katras ekspluatācijas uzsākšanas.
- Vienmēr izmantojiet elektrības vada pagarinātājam paredzēto speciālo vilkmes spēka atslodotāju.
- Elektrības vadam jāatrodas drošā attālumā no asmeņiem, un tas vienmēr jānovieto pēc iespējas tālāk no ierīces.
- Zāliena plāvēju nekādā gadījumā nedrīkst virzīt pāri elektrības vada pagarinātājam.
- Ierīce jāsgargā no mitruma.

Lietošanas drošības norādes

- Ierīci nedrīkst lietot bērni un personas, kuras nav iepazinušas ar šo lietošanas instrukciju.
- Ievērojiet vietējos priekšrakstus, kuri nosaka ierīces lietotāja minimālo vecumu.

- Ierīci nedrīkst lietot, atrodoties alkohola, narkotisko vielu vai medikamentu ietekmē.
 - Pirms katras lietošanas reizes pārbaudiet, vai ierīce nav bojāta; uzdodiet nomainīt bojātās detaļas.
 - Rūpīgi pārbaudiet visu plaujamo teritoriju, neatstājiet nekādus svešķermeņus.
 - Pirms darba ar ierīci jāuzvelk atbilstošs darba apģērbs:
 - Garas bikses
 - Stabili apavi ar neslīdošu zoli
 - Darba laikā vienmēr jāieņem droša un stabila pozīcija.
 - Nepiederošām personām jāatrodas drošā attālumā no ierīces lietošanas vietas.
 - Ķermenim, ekstremitātēm un apģērbam jāatrodas drošā attālumā no asmeņiem.
 - Strādājiet tikai pietiekamā dienas gaismā vai mākslīgajā apgaismojumā.
 - Šādos gadījumos kontaktakša jāatvieno no elektrības tīkla un jānogaida, līdz asmeņi apstājas:
 - ja rodas traucējumi un netipiska ierīces vibrācija
 - pirms bloķējuma novēršanas
 - pirms nosprostojuma novēršanas
 - pēc kontakta ar svešķermeņiem
-  **Pēc kontakta ar svešķermeņiem pārbaudiet, vai zāliena plāvējs nav bojāts. Pirms zāliena plāvēja iedarbināšanas un darba turpināšanas veiciet nepieciešamos remontdarbus.**
- Ievērojiet īpašu piesardzību, zāliena plāvēju apgriežot vai velkot savā virzienā.
 - Nevirziet ierīci pāri šķēršļiem (piem., zariem, koka saknēm).
 - Noplauto zāli izņemiet tikai tad, kad motors nedarbojas.
 - Izslēdziet motoru, ierīci pārvietojot pa teritoriju, kura nav jāplauj.
 - Ierīci nekādā gadījumā nedrīkst celt vai nest, kad darbojas tās motors.
 - Ierīci nedrīkst atstāt bez uzraudzības.

Montāža

Ievērojiet komplektā iekļauto montāžas instrukciju.



Uzmanību!

Ierīci drīkst lietot tikai pēc tam, kad tā ir pilnībā samontēta!

Lietošana



Fotoaparāta simbols norāda uz attēliem 4./5. lpp.

Plaušanas augstuma iestatīšana



Uzmanību - traumu gūšanas risks!

Plaušanas augstumu iestatiet tikai tad, kad motors ir izslēgts un asmens ir apstājies!

Plaušanas augstuma iestatīšana atšķiras atkarībā no modeļa.

Centrālā iestatīšana a

- Pagrieziet rokturi pulksteņrādītāja virzienā par apm. 30° (☞ 1a).
 - Lai nopļautais zāliens būtu īsāks, rokturis jānospiež uz leju.
 - Lai nopļautais zāliens būtu garāks, rokturis jāpavelk uz augšu.
- Pagrieziet rokturi pretēji pulksteņrādītāja virzienam, nedaudz pārvietojot uz augšu vai uz leju, līdz tas nofiksējas vēlamā plaušanas augstuma pozīcijā.

Centrālā iestatīšana b

- Lai sviru atbloķētu, tā jāspiež uz sāniem un jāpietur (☞ 1b).
 - Lai nopļautais zāliens būtu īsāks, svira jābīda priekšējā riteņa virzienā.
 - Lai nopļautais zāliens būtu garāks, svira jābīda aizmugurējā riteņa virzienā.
- Atlaidiet sviru un nedaudz pārvietojiet to uz priekšu vai uz aizmuguri, līdz tā nofiksējas vēlamā plaušanas augstuma pozīcijā.

Asu iestatīšana



Abas asis vienmēr jāiestata vienādā plaušanas augstumā.

- Nospiediet un turiet nospiestu priekšējā riteņa pogu un noņemiet riteni no ass (☞ 1c).
- Asi ar otru riteni izņemiet no ierīces un ievietojiet vēlamajam plaušanas augstumam atbilstošajā atverē (☞ 1d).
- Noņemto riteni uzbīdīet uz ass gala. Ritenim ir jānofiksējas.
- Atkārtojiet šo procesu ar 2. asi.

Riteņa skrūve



Abas asis vienmēr jāiestata vienādā plaušanas augstumā.

- Noskrūvējiet riteņa skrūvi pretēji pulksteņrādītāja virzienam un noņemiet riteni no ass (☞ 1e). Ja nepieciešams, turiet otru riteni.
- Asi ar otru riteni izņemiet no ierīces un ievietojiet vēlamajam plaušanas augstumam atbilstošajā atverē (☞ 1f).
- Noņemto riteni uzbīdīet uz ass gala, uzmanīgi pieskrūvējiet riteņa skrūvi. Nepievelciet pārāk cieši.
- Atkārtojiet šo procesu ar 2. asi.

Zāles savākšanas tvertnes piestiprināšana



Uzmanību - traumu gūšanas risks!

Zāles savākšanas tvertni drīkst noņemt vai piestiprināt tikai tad, kad motors ir izslēgts un asmens ir apstājies.

- Paceliet novirzītājvāku un piestipriniet zāles savākšanas tvertni tās turētājos.

Tvertnes piepildīšanās indikators (opcija)

Plaušanas laikā gaisa plūsma tvertnes piepildīšanās indikatoru spiež uz augšu (☞ 2a). Kad zāles savākšanas tvertne ir pilna, tvertnes piepildīšanās indikators atrodas uz tvertnes (☞ 2b). Zāles savākšanas tvertne ir jāiztukšo.

Zāles savākšanas tvertnes iztukšošana

1. Paceliet novirzītājvāku (☑ 3).
2. Zāles savākšanas tvertni atvienojiet no tās turētājiem un noņemiet virzienā uz aizmuguri.
3. Iztukšojiet zāles savākšanas tvertni.
4. Paceliet novirzītājvāku un piestipriniet zāles savākšanas tvertni tās turētājos.

Elektrības tīkla pieslēguma izveidošana

1. Ierīces pieslēguma vada tīkla kontaktdakša jāiesprauž kombinētajā slēdzī-rozetē (☑ 5).
2. Ierīces pieslēguma vads jānofiksē ar elektrības vada vilkmes spēka atslototāju (☑ 6). Elektrības tīkla vada cilpai jābūt tik garai, lai elektrības vada vilkmes spēka atslototājs varētu pārvietoties no vienas malas līdz otrai.

Motora ieslēgšana

Iedarbiniet zāliena plāvēju, tam atrodoties tikai uz līdzenas virsmas, ne garā zālē. Uz šīs virsmas nedrīkst atrasties svešķermeņi, piem., akmeņi. Zāliena plāvējs iedarbināšanas nolūkā nav jāpaceļ.

1. Nospiediet un turiet nospiestu kombinētā slēdzā-rozetes iedarbināšanas pogu (☑ 7).
2. Drošības sviru/rokturi pievelciet pie roktura un turiet (☑ 7).
3. Atlaidiet iedarbināšanas pogu.

Motora izslēgšana

1. Atlaidiet drošības sviru/rokturi.
2. Nogaidiet, līdz asmens apstājas.

Norādes par darbu ar ierīci

 Ievērojiet vietējos priekšrakstus par zāliena plāvēju lietošanu.

- Rūpīgi pārbaudiet visu plaujamu teritoriju - neatstājiet nekādus svešķermeņus.
- Lietojiet ierīci tikai tad, ja plaujamajā teritorijā neatrodas nepiederošas personas.

- Plaujiet tikai laikā, kad ir laba redzamība.
- Virziet ierīci, tikai ejot soļiem.
- Plaujiet tikai ar asu asmeni.
- Nevirziet ierīci pāri šķēršļiem (piem., zariem, koka saknēm).
- Nogāzēs vienmēr jāplauj perpendikulāri kritumam. Zāliena plāvēju nedrīkst virzīt uz augšu vai uz leju pa nogāzi un lietot nogāzēs, kuru slīpums pārsniedz 20°.
- Ievērojiet īpašu piesardzību, nogāzēs mainot plaušanas virzienu.

Ieteikumi plaušanai

- Sāciet plaušanu pēc iespējas tuvāk elektrības tīkla rozetei.
- Elektrības vada pagarinātāju vienmēr izvietojiet uz jau nopļautā zālāja.
- Plaušanas augstums ir nemainīgs: 3–5 cm, nedrīkst nopļaut vairāk nekā pusi no zāliena garuma.
- Nepārslogojiet zāliena plāvēju! Ja, plaujot garu, smagu zāli, motora apgriezienu skaits ievērojami pazeminās, palieliniet plaušanas augstumu un plaujiet vairākas reizes.
- Plaujiet rīta stundās vai vēlu pēcpusdienā, lai tikko nopļautais zāliens neizkalstu.
- Laikā, kad zāliens aug ātri, plaujiet divreiz nedēļā, bet sausā laikā - atbilstoši retāk.

Mulčēšana ar mulčēšanas komplektu (opcija)

Mulčēšanas laikā nopļautā zāle netiek savākta, bet gan paliek uz zāliena. Mulča aizsargā augsni no izkalšanas un apgādā to ar barības vielām. Vislabākie rezultāti sasniedzami, zālienu regulāri nopļaujot par apm. 2 cm. Ātri satrūd tikai jauna zāle ar mīkstiem lapu audiem.



- Zāles garums pirms mulčēšanas: maks. 8 cm
- Zāles garums pēc mulčēšanas: vismaz 4 cm

 Soļu ātrums jāpielāgo mulčēšanai, neejiet pārāk ātri.

Mulčēšanas komplekta piestiprināšana



Uzmanību - traumu gūšanas risks!

Mulčēšanas komplektu drīkst piestiprināt vai noņemt tikai tad, kad motors ir izslēgts un asmens ir apstājies.

1. Noņemiet zāles savākšanas tvertni ( 3).
2. Paceliet novirzītājvāku un piestipriniet mulčēšanas komplektu zāles izvades kanālā ( 4a).
 - Mulčēšanas komplektam ir jānofiksējas ( 4b).

 Ja mulčēšanas komplekts nenofiksējas, mulčēšanas komplekts un asmens var tikt bojāti.

Mulčēšanas komplekta noņemšana

1. Paceliet novirzītājvāku un atveriet mulčēšanas komplekta fiksatoru ( 4c /1).
2. Izņemiet mulčēšanas komplektu ( 4c /2).

Uzglabāšana

- Ierīce vienmēr jāuzglabā, kontaktdakšu atvienojot no elektrības tīkla.
- Vietas ekonomijai roktura augšējo daļu var noliekt.
- Ierīci uzglabāriet sausā un bērniem un nepiederošām personām nepieejamā vietā.

Remontēšana

- Remontdarbus drīkst veikt tikai AL-KO apkopes stacijas un autorizēti specializēti uzņēmumi.
- Lai novērstu nelīdzsvarotību, asmeņus un fiksācijas skrūves drīkst nomainīt, tikai mainot visu komplektu.

Tehnisķā apkope un kopšana

Uzmanību - traumu gūšanas risks!

Pirms jebkādu tehniskās apkopes un kopšanas darbu veikšanas kontaktdakša jāatvieno no elektrības tīkla!

Pirms asmens tehniskās apkopes un kopšanas darbu veikšanas vienmēr uzvelciet darba cimds! Asmeņi, kuriem nav veikta balansēšana, izraisa spēcīgu vibrāciju un bojā zāliena plāvēju.

- Regulāri pārbaudiet, vai zāles savākšanas mehānisms nav nodilis un funkcionē nevainojami.
- Ierīce pēc zāliena plaušanas rūpīgi jānotīra ar slotiņu vai lupatiņu. No ierīces apakšpusēs nenotīrītie neīrūmi var negatīvi ietekmēt ierīces darbību.
- Ierīci nedrīkst apsmidzināt ar ūdeni! Ūdens var sabojāt kombinēto slēdzi-rozeti, kā arī elektromotoru.
- Regulāri pārbaudiet, vai asmeņi nav bojāti. Neasu vai bojātu asmeņu asināšanu/nomaigu drīkst uzdot tikai AL-KO apkopes stacijai vai autorizētam specializētajam uzņēmumam. Asinātiem asmeņiem jābūt nobalansētiem
Asmeņu skrūves pievilkšanas griezes moments: 15 Nm +5

Uzmanību!

Asmeņus un motora vārpstu nedrīkst lāgot!

 Pēc izolācijas detaļu tehniskās apkopes darbu veikšanas (piem., asmeņu nomaiga) saskaņā ar Direktīvu VDE 701 jāveic izolācijas aizsardzības funkcijas pārbaude.

- Speciālista veikta pārbaude ir nepieciešama šādos gadījumos:
 - pēc ierīces virzīšanas pāri šķērslim;
 - ja motors ir pēkšņi apstājies;
 - ja asmens ir saliekts;
 - ja motora vārpsta ir saliekta.

Palīdzība traucējumu gadījumā

Uzmanību - traumu gūšanas risks!

Pirms jebkādu tehniskās apkopes un kopšanas darbu veikšanas kontaktakša jāatvieno no elektrības tīkla un jānogaida, līdz asmens apstājas!

Traucējums	Iespējamais cēlonis	Risinājums
Motors nedarbojas.	Netiek nodrošināta strāvas padeve.	Pārbaudiet mājas drošinātāju / elektrības vada pagarinātāju.
	Ierīces elektrības vads ir bojāts.	Sazinieties ar AL-KO apkopes staciju / autorizētu specializēto uzņēmumu.
	Asmens ir nobloķēts.	Iztīriet zāles izvades kanālu / korpusu, asmenim jābūt brīvi pagriežamam. Iedarbiniet ierīci, tai atrodoties īsā zālē vai uz tikko nopļautas virsmas, koriģējiet pļaušanas augstumu.
Motora jauda pazeminās.	Zāles izvades kanālā vai korpusā atrodas pārāk daudz zāles.	Iztīriet zāles izvades kanālu / korpusu. Koriģējiet pļaušanas augstumu.
	Asmeņi nav asi.	Sazinieties ar AL-KO apkopes staciju vai autorizētu specializēto uzņēmumu un uzdodiet asmeņu asināšanu/ nomaiņu.
Zāles savākšanas tvertne nepiepildās pilnībā.	Zāliens ir mitrs.	Nogaidiet, līdz zāliens nožūst.
	Zāles savākšanas tvertne ir nosprostojusies.	Iztīriet zāles savākšanas tvertnes restītes.
	Zāles izvades kanālā vai korpusā atrodas pārāk daudz zāles.	Iztīriet zāles izvades kanālu / korpusu. Koriģējiet pļaušanas augstumu.
	Asmeņi nav asi.	Sazinieties ar AL-KO apkopes staciju vai autorizētu specializēto uzņēmumu un uzdodiet asmeņu asināšanu/ nomaiņu.

 Darbības traucējumu gadījumā, kas nav aprakstīti šajā tabulā vai kurus jūs pats nespējat novērst, lūdzam vērsties mūsu atbildīgajā klientu apkalpošanas centrā.

Garantija

Iespējamos materiāla vai ražošanas brāķus ierīcē mēs novērsīsim atbilstoši likumā noteiktajam noilguma termiņam attiecībā uz garantijas prasībām, paturot tiesības izvēlēties starp labošanu vai jaunas preces piegādi. Noilguma termiņš tiek noteikts, vadoties pēc tās valsts spēkā esošās likumdošanas, kurā ierīce tika nopirkta.

Mūsu garantijas pakalpojumi ir spēkā tikai tad, ja:

- ierīce tiek lietota pareizā veidā
- tiek ievēroti lietošanas instrukcijas norādījumi
- tiek izmantotas oriģinālās rezerves daļas

Garantija zaudē savu spēku, ja:

- ierīcē ir veikti labošanas mēģinājumi
- ierīcē ir veiktas tehniska rakstura izmaiņas
- ierīce netiek izmantota atbilstoši paredzētajam mērķim (piem., ierīce tiek izmantota komerciāliem vai sabiedriskā labuma mērķiem)

Garantija neattiecas uz:

- krāsas bojājumiem, kas radušies normāla nolietojuma rezultātā
- dilstošajām detaļām, kas rezerves daļu kartē ir atzīmēti ar rāmīti **XXX XXX (X)**
- iekšdedzes motoriem – uz tiem attiecas atsevišķi attiecīgo motoru ražotāju garantijas sniegšanas noteikumi

Garantijas prasību gadījumā lūdzam jūs ar šo garantijas deklarāciju un pirkuma čeku doties pie jūsu tirdzniecības pārstāvja vai uz tuvāko oficiālo klientu apkalpošanas centru. Šī apņemšanās sniegt garantijas pakalpojumus neietekmē tiesības uz likumā noteikto pircēja garantijas prasību iesniegšanu iepretim pārdevējam.

Prie ūio vadovo

- Prieū pradēdami eksploatacijā, perskaitykite ūj instrukcijū vadovā. Jame pateikiama informācija apie darbū saugā ir sklandzīā eksploatacijā.
- Laikykītēs saugos nurodymū ir īspējīmū, pateikiamū ūioje dokumentācijoje ir ant prietaiso.
- Dirbdami laikykītēs ūio vadovo instrukcijū ir perduokite ūj vadovā tolimesniems naudotojams.

Ženkļū paaīūkinimas



Dēmesio!

Nepaisant ūj īspējīmū, galima suūaloti asmenis ir sugadinti materialinū turta.



Specialios nuorodos geresniam supratimui ir saugesniam darbui uūtikrinti.



Kameros simbolis nurodo paveikslēliū.

Turiny

Prie ūio vadovo.....	166
Gaminio apraūymas.....	166
Saugos nurodymai.....	168
Montavimas.....	169
Naudojimas.....	169
Darbo nurodymai.....	170
Laikymas.....	171
Remontas.....	171
Techninė ir kitokia priezūūra.....	171
Pagalba atsiradus gedimams.....	172
Garantija.....	173
Utilizavimas.....	231

Gaminio apraūymas

ūiame dokumente apraūyta elektrinė veļapjovē su ūolēs surinkimo dēze. Kai kuriais modeliais dar galima ir mulčiuoti.

Susiraskite savo modelj pagal gaminio paveikslēlius ir įvairios papildomos įrangos apraūymā.

Naudojimas pagal paskirtj

ūis įrenginys skirtas pjauti veļā privačiose teritorijose; jį galima naudoti tik veļai išdžūvus.

Bet koks kitas nei apraūytasis naudojimas yra laikomas naudojimu ne pagal paskirtj.

Galimas netinkamas naudojimas

- ūi veļapjovē nėra tinkama naudoti vieūiose teritorijose, parkuose, sporto varžybū vietose, taip pat ūemēs ūkio ir miūkininkystēs srityse.
- Esamū saugos įtaisū negalima išmontuoti arba ūuntuoti, pvz., apsauginj lankā pritvirtinti prie valdymo rankenos.
- Nenaudokite įrenginio lyjant lietui ir (arba) kai veļā ūlapia.
- Įrenginio negalima naudoti komerciniais tikslais.

Saugos ir apsauginiai įtaisai



Dēmesio! Suūeidimo pavojus!

Saugos ir apsauginiū įtaisū negalima išjungti!

Apsauginis lankas / apsauginē rankenēlē

Priklausomai nuo konstrukcijos įrenginyje gali būti sumontuotas apsauginis lankas arba apsauginē rankenēlē. Iškilus pavojui jā tereikia atleisti. Variklis ir pjovimo peiliai sustabdomi.

Apsauginis dangtis

ūis dangtis apsaugo nuo išsviediamū objektū.

Gaminio apžvalga

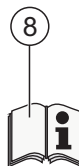
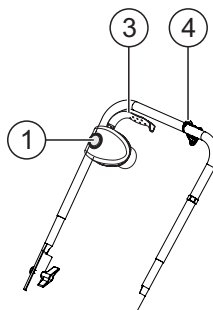
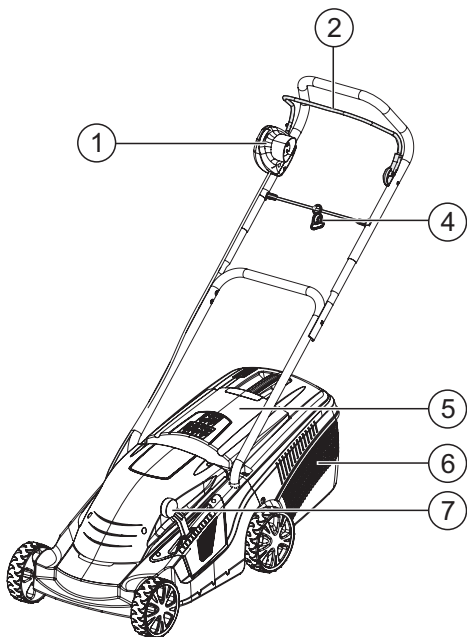

1	Jungiklio ir kištuko blokas*	5	Apsauginis dangtis
2	Apsauginis lankas*	6	Žolės surinkimo dėžė
3	Apsauginė rankenėlė*	7	Centrinis aukščio reguliavimo įtaisas*
4	Kabelio įtampų mažinimo įtaisas	8	Naudojimo instrukcija

* priklausomai nuo konstrukcijos

Simboliai ant įrenginio

	Dėmesio! Naudodami būkite labai atsargūs.		Visada prieš atlikdami techninės priežiūros darbus arba esant pažeistam kabeliui išjunkite įrenginį iš elektros tinklo.
	Prieš pradėdami naudoti perskaitykite naudojimo instrukciją!		Nelieskite pjovimo įrankių.
	Dėmesio! Pavojus! Plaštakos ir pėdos turi būti kuo toliau nuo pjovimo įrankių!		Laikykitės saugiu atstumu nuo pavojaus zonos.
	Dėmesio! Aštrūs pjovimo peiliai!		Laikykitės saugiu atstumu nuo jungiamojo laido.
	Jungiamąjį laidą laikykite toliau nuo pjovimo peilių!		Jungiamąjį laidą laikykite toliau nuo pjovimo peilių.
	Pasirūpinkite, kad pavojaus zonoje nebūtų trečiųjų asmenų!		

Saugos nurodymai

Įrenginį valdantis arba naudojantis asmuo laikomas atsakingu įvykus nelaimingam atsitikimui, kurio metu nukentčia kiti asmenys ir jų turtas.

Dėmesio!

Naudokite tik techniškai nepriekaištingos būklės įrenginį ir ilginamąjį kabelį!

Dėmesio! Sužeidimo pavojus!

Draudžiama išjungti saugos arba apsauginius įtaisus!

Darbo su elektriniais įrenginiais sauga

Dėmesio! Elektros srovės keliamas pavojus!

Pavojus palietus dalis, kuriose yra įtampa! Pažeidus ar nupjovus ilginamąjį kabelį, įrenginį reikia nedelsiant išjungti iš tinklo!

- Gyvenamosios vietos tinklo įtampa turi atitikti specifikacijoje nurodytus tinklo įtampos duomenis, draudžiama naudoti bet kokią kitą maitinimo įtampą.
- Naudokite tik tokį ilginamąjį kabelį, kuris yra skirtas naudoti lauke ir kurio skerspjūvio plotas yra bent 1,5 mm².
- Draudžiama naudoti pažeistą arba sutrūkinėjusį ilginamąjį kabelį.
- Ilginamojo kabelio būklę reikia patikrinti prieš kiekvieną naudojimą.
- Visada naudokite specialų ilginamojo kabelio įtempių mažinimo įtaisą.
- Kabelis negali būti pjovimo zonoje ir visada turi būti nukreiptas tolyn nuo mašinos.
- Ilginamojo kabelio niekada nepervažiukite veļapjovėje.
- Saugokite įrenginį nuo drėgmės.

Nurodymai dėl saugos naudojant

- Vaikams ir šios naudojimo instrukcijos neperskačiusiems žmonėms draudžiama naudotis šiuo įrenginiu.
- Laikykitės vietos teisės aktų nuostatų dėl minimalaus naudotojo amžiaus.
- Nenaudokite įrenginio, jei esate paveikti alkoholio, narkotikų arba medikamentų.

- Kiekvieną kartą prieš naudodami patikrinkite, ar įrenginys nepažeistas, o pažeistas dalis pakeiskite.
 - Atidžiai patikrinkite visą teritoriją, kurią reikia pjauti, pašalinkite visus pašalinius daiktus.
 - Vilkėkite praktiškus darbo drabužius:
 - ilgias kelnes;
 - tvirtus ir neslystančius batus.
 - Dirbdami paisykite saugumo.
 - Pasirūpinkite, kad pavojaus zonoje nebūtų trečiųjų asmenų.
 - Stenkitės neprisiliesti prie pjovimo įrankių kūnu, galūnėmis bei drabužiais.
 - Dirbkite tik esant pakankamai dienos šviesos arba dirbtiniam apšvietimui.
 - Kištuką visada ištraukite iš tinklo ir palaukite, kol įrenginys sustos:
 - atsiradus gedimams ir įrenginiui pradėjus neįprastai vibruoti;
 - prieš atleidžiant blokuojamuosius įtaisus;
 - prieš pašalinant susidariusius kamščius;
 - po sąlyčio su pašaliniu daiktu.
-  Po sąlyčio su pašaliniu daiktu patikrinkite, ar veļapjovėje neatsirado pažeidimų. Prieš pakartotinai paleisdami ir pradėdami dirbti su veļapjovėje, atlikite būtinus remonto darbus.
- Būkite ypač atidūs apsukdami veļapjovę arba traukdami ją prie savęs.
 - Nepjaukite judėdami per kliūtis (pvz., šakas, medžių šaknis).
 - Nupjautą žolę šalinkite tik varikliui neveikiant.
 - Išjunkite variklį prieš važiuodami veļapjovėje per plotą, kurio veļos nepjausite.
 - Niekada nekelkite ir neneškite įrenginio su veikiančiu varikliu.
 - Nepalikite veikiančio įrenginio be priežiūros.

Montavimas

Laikykitės pridėtos montavimo instrukcijos.

Dėmesio!

[renginį] galima naudoti tik visiškai jį sumontavus!

Naudojimas

 Fotoaparato simbolis nurodo į 4 ir 5 psl. pateiktus paveikslėlius.

Pjovimo aukščio nustatymas

Dėmesio! Sužeidimo pavojus!

Pjovimo aukštį nustatykite tik esant išjungtam varikliui ir nesisukant peiliui!

Pjovimo aukščio reguliavimo funkcija priklauso nuo modelio.

Centrinis reguliavimo įtaisas a



- Pasukite reguliavimo rankenėlę apie 30° kampų laikrodžio rodyklės kryptimi ( **1a**).
 - Jei norite, kad pjaunama veja būtų trumpesnė, reguliavimo rankenėlę paspauskite žemyn.
 - Jei norite, kad pjaunama veja būtų ilgesnė, reguliavimo rankenėlę patraukite aukštyn.
- Rankenėlę sukite priešinga laikrodžio rodyklei kryptimi ir atsargiai stumkite aukštyn arba žemyn, kol ji užsifiksuos norimoje padėtyje.

Centrinis reguliavimo įtaisas b

- Norėdami atpalaiduoti paspauskite svirtį į šoną ir laikykite ( **1b**).
 - Jei norite, kad pjaunama veja būtų trumpesnė, svirtį stumkite priekinio rato kryptimi.
 - Jei norite, kad pjaunama veja būtų ilgesnė, svirtį stumkite galinio rato kryptimi.
- Svirtį atleiskite ir iš lėto stumkite į priekį arba atgal, kol ji užsifiksuos norimoje padėtyje.



Ašių reguliavimas

 Abi ašis visada nustatykite tokiame pačiame pjovimo aukštyje.

- Paspauskite priekinio rato mygtuką ir palaikykite, kol ratą nuimsite nuo ašies ( **1c**).
- Ašį su likusiu ratu ištraukite ir įstumkite į norimo pjovimo aukščio padėtį ( **1d**).
- Vėl užmaukite nuimtą ratą. Jis turi užsifiksuoti.
- Tą patį atlikite su antrąja ašimi.

Rato varžtas

 Abi ašis visada nustatykite tokiame pačiame pjovimo aukštyje.

- Rato varžtą sukite priešinga laikrodžio rodyklei kryptimi ir nuimkite ratą nuo ašies ( **1e**). Jeigu reikia, suėmę laikykite antrąjį ratą.
- Ašį su likusiu ratu ištraukite ir įstumkite į norimo pjovimo aukščio padėtį ( **1f**).
- Nuimtą ratą vėl užmaukite, o rato varžtą atsargiai priveržkite. Nepriveržkite per stipriai.
- Tą patį pakartokite su antrąja ašimi.



Žolės surinkimo dėžės pritvirtinimas

Dėmesio! Sužeidimo pavojus!

Žolės surinkimo dėžę nuimkite arba pritvirtinkite tik esant išjungtam varikliui ir nesisukant pjovimo peiliui.

- Pakelkite apsauginį dangtį, o žolės surinkimo dėžę užkabinkite už laikiklių.

Užpildymo būklės rodymo įtaisas (papildomas)

Oro srovė, susidaranti pjaunant, užpildymo būklės rodymo įtaisą stumia į viršų ( **2a**). Jeigu žolės surinkimo dėžė pilna, užpildymo būklės rodymo įtaisas yra priglundęs prie dėžės ( **2b**). Šiuo atveju žolės surinkimo dėžę reikia ištuštinti.

Ņolēs surinkimo dēžēs īštuštinimas

1. Pakelkite apsauginį dangtį (📷 3).
2. Ņolēs surinkimo dēžē nukabinkite patraukdami atgal.
3. Įštuštinkite Ņolēs surinkimo dēžē.
4. Pakelkite apsauginį dangtį, o Ņolēs surinkimo dēžē užkabinkite už laikiklių.

Maitinimo atkūrimas

1. Įrenginio maitinimo iš tinklo laido kištuką įkiškite į jungiklio ir kištuko bloke esantį lizdą (📷 5).
2. Įrenginio jungiamąjį laidą užfiksukite kabelio įtempių mažinimo įtaisu (📷 6). Tinklo kabelio kilpa turi būti tokio ilgio, kad kabelio įtempių mažinimo įtaisas galėtų nuslysti iš vienos pusės į kitą.

Variklio paleidimas

Veļapjovę užveskite tik ant lygaus pagrindo, kur Ņolē ne per aukšta. Ant pagrindo neturi būti pašalinių daiktų, pvz., akmenų. Užvesdami veļapjovės nekelkite.

1. Nuspauskite ir palaikykite nuspaudę paleidimo mygtuką, esantį jungiklio bei mygtuko bloke (📷 7).
2. Apsauginį lanką / rankenėlę patraukite prie rankenos ir tvirtai jį laikykite (📷 7).
3. Atleiskite paleidimo mygtuką.

Variklio išjungimas

1. Atleiskite apsauginį lanką / rankenėlę.
2. Palaukite, kol pjovimo peilis sustos.

Darbo nurodymai



Laikykites galiojančių vietos nuostatų dėl veļapjovių naudojimo.

- Atidžiai patikrinkite visą teritoriją, kurią reikia nupjauti, – pašalinkite visus pašalinius daiktus.
- Veļą pjaukite tik tada, kai darbo zonoje nėra trečiųjų asmenų
- Pjaukite tik esant geram matomumui.
- Įrenginį stumkite tik ėjimo greičiu.

- Pjaukite tik tada, kai pjovimo peilis yra aštrus.
- Nepjaukite virš kliūčių (pvz., šaku, medžių šaknų).
- Nuokalnėse visada pjaukite skersai. Veļapjovės nuokalnėse nestumkite aukštyn arba žemyn ir nenaudokite didesnėse nei 20° nuokalnėse.
- Pjaudami nuokalnėse būkite atidesni, jeigu pasikeičia darbo kryptis.

Patarimai pjaunant veļą

- Pjauti pradėkite kuo arčiau kištukinio lizdo.
- Ilginamąjį kabelį visada nukreipkite į jau nupjautą veļos plotą.
- Pjovimo aukštis – tolygus: 3–5 cm, nepjaukite daugiau nei pusės veļos aukščio.
- Neperkraukite veļapjovės! Jeigu pjaudami aukštą, tankią Ņolę pastebite, kad ženkliai sumažėjo variklio sūkių skaičius, padidinkite pjovimo aukštį ir atitinkamoje vietoje pjaukite kelis kartus.
- Pjaukite anksti ryte arba vėlyvą popietę, kad ką tik nupjautą veļą apsaugotumėte nuo išdžiūvimo.
- Intensyvaus augimo laikotarpiu pjaukite du kartus per savaitę, nelietingu laikotarpiu – atitinkamai rečiau.

Mulčiavimas naudojant mulčiavimo rinkinį (papildoma įranga)

Mulčiuojant nupjauta Ņolē ne surenkama, o paliekama ant veļos. Mulčius apsaugo dirvą nuo išdžiūvimo ir tiekia jai maistines medžiagas. Geriausi rezultatai pasiekiami reguliariai nupjaunant maždaug 2 cm. Tik jauna Ņolē ir minkšti lapai greitai supūva.

- Ņolēs aukštis prieš mulčiuojant: maks. 8 cm
- Ņolēs aukštis poi mulčiavimo: min. 4 cm



Ėjimo greitį pritaikykite prie mulčiavimo proceso, neikite pernelyg greitai.

Mulčiavimo rinkinio įdėjimas



Dėmesio! Sužeidimo pavojus!

Mulčiavimo rinkinį įdėkite arba išimkite tik išjungę variklį ir kai pjovimo peilis nebesisuka!

1. Nuimkite žolės surinkimo dėžę (📷 3).
2. Apsauginį dangtį ir mulčiavimo rinkinį įstatykite į išmetimo kanalą (📷 4a).
 - Mulčiavimo rinkinys turi užsifiksuoti (📷 4b).



Jeigu mulčiavimo rinkinys neužsifiksuoja, jis ir pjovimo peiliai gali būti pažeisti.

Mulčiavimo rinkinio išėmimas

1. Atleiskite apsauginį dangtį ir mulčiavimo rinkinio fiksatorių (📷 4c 1).
2. Išimkite mulčiavimo rinkinį (📷 4c 2).

Laikymas

- Prieš pastatant įrenginį privaloma ištraukti maitinimo iš elektros tinklo kištuką
- Kad pastatytas įrenginys užimtų mažiau vietos, atlenkite viršutinę rankeną.
- Įrenginį laikykite sausoje ir veikams bei neįgaliotiems asmenims neprieinamoje vietoje.

Remontas

- Remonto darbus gali atlikti tik AL-KO techninės priežiūros tarnybos ar įgaliotųjų remonto dirbtuvių darbuotojai.
- Siekiant išvengti išbalansavimo, keisti galima tik pjovimo įrankių ir tvirtinamųjų varžtų kompleksus.

Techninė ir kitokia priežiūra



Dėmesio! Sužeidimo pavojus!

Prieš atliekant bet kokius techninės ir kitokios priežiūros darbus, visada reikia ištraukti maitinimo iš elektros tinklo kištuką!
Atlikdami pjovimo peilio priežiūros darbus visada mūvėkite darbinės pirštines!
Nesubalansuoti pjovimo peiliai gali smarkiai vibruoti ir pažeisti vejąpovę.

- Reguliariai tikrinkite, ar žolės surinkimo įtaisas veikia ir ar nesusidėvėjo.
- Baigę pjauti žolę įrenginį kruopščiai nuvalykite rankiniu šepetėliu arba šluoste. Apatinėje įrenginio dalyje likęs nenuvalytas purvas gali daryti neigiamą įtaką veikimui.
- Nepurškite įrenginio vandeniu! Prasiskverbęs vanduo gali sugadinti mygtuko ir kištuko bloką bei elektrinį variklį.
- Reguliariai tikrinkite, ar pjovimo peiliai nepažeisti. Nudilusius arba pažeistus pjovimo peilius atiduokite pagalasti arba pakeisti tik AL-KO techninės priežiūros tarnybos arba įgaliotųjų remonto dirbtuvių darbuotojams. Pagalastus pjovimo peilius reikia subalansuoti.
Peilio varžto priveržimo momentas yra 15 Nm +5



Dėmesio!

Peilių ir variklio veleno negalima tiesinti!



Atlikus izoliuojamųjų dalių techninės priežiūros darbus (pvz., pakeitus pjovimo peilius), pagal norminio akto VDE 701 nuostatas turi būti atlikta izoliacijos patikra.

- Profesionali patikra būtina:
 - užvažiuavus ant kliūties;
 - staiga sustojus varikliui;
 - išlinkus pjovimo peiliui;
 - išlinkus variklio velenui.

Pagalba atsiradus gedimams

Dēmesio! Sužeidimo pavojus!

Prieš atliekant bet kokius techninēs ir kitokios priežiūros darbus, visada reikia ištraukti maitinimo iš elektros tinklo kištuką ir palaukti, kol pjovimo peilis visiškai sustos!

Gedimas	Galima priežastis	Sprendimas
Neveikia variklis	Nēra maitinimo iš tinklo	Patikrinkite gyvenamosios vietos saugiklį / ilginamąjį kabelį.
	Pažeistas įrenginio kabelis	Kreipkitės į AL-KO techninės priežiūros tarnybą / įgaliotąsias remonto dirbtuves.
	Užblokuoti pjovimo peiliai	Išvalykite išmetimo kanalą / korpusą, pjovimo peilį turi būti įmanoma laisvai pasukti. Pradėkite pjauti žemesnę žolę arba jau nupjautame plote, pakoreguokite pjovimo aukštį.
Sumažėjo variklio galia	Per daug žolės išmetimo kanale arba korpuse	Išvalykite išmetimo kanalą / korpusą. Pakoreguokite pjovimo aukštį.
	Nudilo pjovimo peiliai	Kreipkitės į AL-KO techninės priežiūros tarnybą arba įgaliotąsias remonto dirbtuves, kurių darbuotojai pagaląs arba pakeis pjovimo peilius.
Nepakankamai užpildoma žolės surinkimo dėžė	Drėgna veja	Palaukite, kol veja išdžius.
	Žolės surinkimo dėžė užsikimšo	Nuvalykite žolės surinkimo dėžės grotelės.
	Per daug žolės išmetimo kanale arba korpuse	Išvalykite išmetimo kanalą / korpusą. Pakoreguokite pjovimo aukštį.
	Nudilo pjovimo peiliai	Kreipkitės į AL-KO techninės priežiūros tarnybą arba įgaliotąsias remonto dirbtuves, kurių darbuotojai pagaląs arba pakeis pjovimo peilius.

 Jei gedimų nėra nurodytų šioje lentelėje arba negalite patys jų pašalinti, prašome kreiptis į mūsų kompetentingą klientų aptarnavimo skyrių.

Garantija

Mes pašalinsime gamintojo klaidas arba medžiagų trūkumus garantiniu dvių metų laikotarpiu, savo nuožiūra, arba pataisydami, arba pakeisdami prietaisą. Garantinis laikotarpis pradamas skaičiuoti nuo pirkimo datos, garantija galioja toje šalyje, kurioje prietaisas buvo nupirktas.

Mūsų garantija galioja tokiais atvejais:

- Kai prietaisas naudojamas pagal instrukciją
- Laikomasi naudojimo vadovo instrukcijų
- Naudojamos originalios atsarginės dalys

Garantija nebegalioja tokiais atvejais:

- Klientas bando pats remontuoti prietaisą
- Prietaisas yra techniškai modifikuotas
- Prietaisas naudojamas ne pagal paskirtį

Garantija neapima:

- Gedimų dėl įprasto nusidėvėjimo
- Keičiamų detalių, kurios yra pažymėtos ženklais XXX XXX (X)
- Variklių - jiems galioja atskiros jų gamintojų instrukcijos

Garantiniu atveju su šia garantijos kortele ir pirkimo įrodymu prašome kreiptis į pardavėją arba artimiausią mūsų įgaliotą remonto dirbtuvę. Ši garantija neapriboja pardavėjo atsakomybės pirkėjo prietaiso atžvilgiu..

Предисловие к руководству

- Прочитайте данное руководство по эксплуатации перед началом работы с инструментом. Это обеспечит его безопасную и бесперебойную работу.
- Соблюдайте указания по безопасности и предупреждения, приведенные в настоящей документации, а также на самом инструменте.
- Сохраните это руководство по эксплуатации и передайте его последующим пользователям.

Значение знаков



Внимание!

Точное следование этим предупреждениям может предотвратить нанесение телесных повреждений людям и/или материальный ущерб.



Специальные указания для лучшего понимания и использования.



Значок камеры указывает на иллюстрации.

Содержание

Предисловие к руководству	174
Описание продукта	174
Указания по технике безопасности	176
Монтаж	177
Эксплуатация	177
Рабочие указания	178
Хранение	179
Ремонт	179
Техническое обслуживание и уход	179
Помощь при неисправностях	180
Гарантия	181
Утилизация	231

Описание продукта

В настоящей документации описываются электрические газонокосилки с травосборником. Некоторые модели дополнительно пригодны для мульчирования.

Идентифицировать свою модель можно по изображениям изделия и описанию различных опций.

Использование по назначению

Настоящее устройство предназначено для стрижки газонов на частных участках и может эксплуатироваться только на сухом газоне.

Любое другое или отклоняющееся от вышеуказанного применение считается ненадлежащим.

Возможное неправильное применение

- Настоящая газонокосилка не предназначена для использования в общественных скверах, парках, спортивных площадках, а также в фермерских и лесных хозяйствах
- Нельзя демонтировать или шунтировать имеющиеся предохранительные устройства, напр., путем привязывания предохранительного дугового выключателя к лонжерону
- Не эксплуатировать устройство под дождем и/или на влажном газоне
- Устройство не предназначено для промышленного применения

Предохранительные и защитные устройства



Внимание! Опасность получения травм!

Не отключать предохранительные и защитные устройства!

Предохранительный дуговой выключатель/предохранительная ручка

В зависимости от модели, устройство оснащено предохранительным дуговым выключателем или предохранительной ручкой. В опасных ситуациях просто отпустить дугу/ручку. Двигатель и режущий нож отключаются.

Щиток

Щиток защищает пользователя от выбрасываемых частиц.

Вид устройства

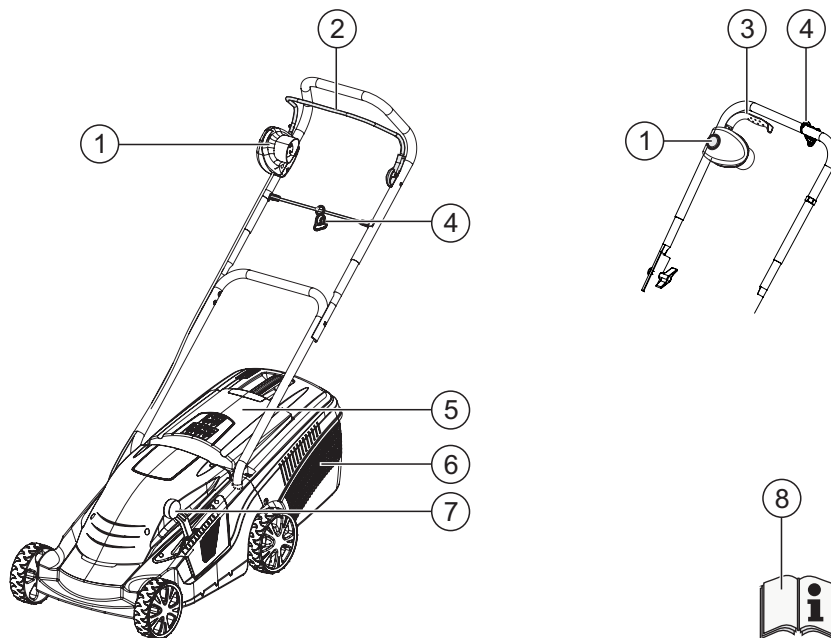

1	Выключатель-вилка*	5	Щиток
2	Предохранительный дуговой выключатель*	6	Травосборник
3	Предохранительная ручка*	7	Центральное устройство регулировки высоты среза*
4	Фиксатор для ослабления натяжения кабеля	8	Руководство по эксплуатации

* в зависимости от модели

Символы на устройстве

	Внимание! При работе соблюдать особую осторожность.		Приступая к проведению работ по техническому обслуживанию или при повреждении кабеля всегда отсоединять устройство от сети.
	Перед запуском устройства прочитать руководство по эксплуатации!		Не хватать руками режущий механизм.
	Внимание! Опасность! Держать нижние и верхние конечности в стороне от режущего механизма!		Находиться как можно дальше от опасной зоны.
	Внимание! Острые режущие ножи!		Находиться как можно дальше от сетевого кабеля.
	Следить, чтобы сетевой кабель находился как можно дальше от ножа!		Следить, чтобы сетевой кабель находился как можно дальше от ножа!
	Следить за отсутствием посторонних лиц в опасной зоне!		

Указания по технике безопасности

Оператор или пользователь несет ответственность за аварии, затрагивающие других людей и их собственность.

Внимание!

Использовать устройство и удлинитель только в технически исправном состоянии!

Внимание! Опасность получения травм!

Не отключать предохранительные и защитные устройства!

Электрическая безопасность

Внимание! Опасность поражения электрическим током!

Опасность при касании токоведущих деталей! При повреждении или обрыве удлинителя немедленно отсоединить вилку от сети!

- Сетевое напряжение в доме должно совпадать с данными по сетевому напряжению в технических характеристиках, при другом напряжении питания использовать устройство запрещено!
- Использовать только удлинители, предусмотренные для использования на свежем воздухе - минимальное сечение 1,5 мм²
- Не использовать поврежденные или ломкие удлинители!
- Проверять состояние удлинителя перед каждым запуском газонокосилки
- Всегда использовать для удлинителя специальный фиксатор для ослабления натяжения кабеля
- Держать кабель как можно дальше от зоны кошения и всегда отводить от газонокосилки
- Никогда не проезжать газонокосилкой по удлинителю
- Беречь устройство от влаги

Указания по технике безопасности, эксплуатация

- Детям и лицам, не ознакомившимся с настоящей инструкцией по эксплуатации, работать с устройством строго запрещено
- Соблюдать местные предписания касательно

минимального возраста пользователя

- Не работать с устройством под воздействием алкоголя, наркотических веществ или медикаментов.
- Перед каждым использованием проверять устройство на наличие повреждений и заменять поврежденные детали
- Тщательно проверить скашиваемый участок газона, убрать все посторонние предметы
- Носить подходящую спецодежду:
 - Длинные брюки
 - Прочную обувь с нескользящей подошвой
- При работе следить за устойчивым положением тела
- Следить за отсутствием посторонних лиц в опасной зоне.
- Держать туловище, конечности и одежду как можно дальше от режущего механизма
- Работать только при достаточном дневном свете или искусственном освещении
- Отсоединить вилку от сети и дожидаться полной остановки устройства в следующих случаях:
 - возникновение сбоев и необычных вибраций устройства
 - заклинило режущий нож
 - перед устранением засоров
 - при наезде на посторонний предмет



После наезда на посторонний предмет произвести на газонокосилке поиск повреждений. Перед повторным запуском газонокосилки и работой провести требуемый ремонт.

- Соблюдать особую осторожность при развороте газонокосилки или подтягивая газонокосилку к себе
- Не косить газон при наличии препятствий (напр., ветви, корни деревьев)
- Удалять скошенную траву только при остановленном двигателе
- При пересечении другой, не предназначенной для кошения, площади отключить двигатель
- Никогда не поднимать и не нести устройство при работающем двигателе
- Не оставлять готовое к эксплуатации устройство без присмотра

Монтаж

Соблюдать прилагающееся руководство по монтажу.



Внимание!

Эксплуатировать устройство только после полной сборки!

Эксплуатация



Значок в виде фотоаппарата указывает на изображения на стр. 4 – 5.

Регулировка высоты среза



Внимание! Опасность получения травм!

Регулировать высоту среза только при выключенном двигателе и неподвижном режущем ноже!

Регулировка высоты среза зависит от модели.

Центральное устройство регулировки высоты среза a

1. Повернуть ручку примерно на 30° по часовой стрелке (📷 1a).
 - Для невысокого газона опустить ручку вниз
 - Для высокого газона потянуть ручку вверх
2. Повернуть ручку против часовой стрелки, слегка приподняв вверх или опустив вниз, пока она не зафиксируется на нужном уровне.

Центральное устройство регулировки высоты среза b

1. Переместить в сторону и удерживать рычаг деблокирования (📷 1b).
 - Для невысокого газона переместить рычаг в направлении переднего колеса
 - Для высокого газона переместить рычаг в направлении заднего колеса
2. Отпустить рычаг и слегка переместить его вперед или назад, пока он не зафиксируется на нужном уровне.

Регулирование оси



Всегда выставлять обе оси на одинаковую высоту среза.

1. Удерживая нажатой кнопку на переднем колесе, снять колесо с оси (📷 1c).
2. Вытащить ось с оставшимся колесом и установить ее на нужном уровне высоты среза (📷 1d).
3. Снова установить снятое колесо. Колесо должно защелкнуться.
4. Повторить процедуру со второй осью.

Винт на колесе



Всегда выставлять обе оси на одинаковую высоту среза.

1. Отвинтить винт на колесе против часовой стрелки и снять колесо с оси (📷 1e). При необходимости придерживать второе колесо.
2. Вытащить ось с оставшимся колесом и установить ее на нужном уровне высоты среза (📷 1f).
3. Снова установить снятое колесо и осторожно закрутить винт на колесе. Не затягивать винт слишком сильно.
4. Повторить процедуру со второй осью.

Установка травосборника



Внимание! Опасность получения травм!

Снимать или устанавливать травосборник только при выключенном двигателе и неподвижном режущем ноже.

1. Поднять щиток и закрепить травосборник в держателях.

Индикатор уровня заполнения (опция)

Индикатор уровня заполнения при кошении за счет воздушного потока поднимается вверх (📷 2a). При полном травосборнике индикатор уровня заполнения прилегает к корпусу (📷 2b). Травосборник необходимо выгрузить.

Опустошение травосборника

1. Поднять щиток (🔌 3).
2. Отцепить травосборник и снять его по направлению назад.
3. Опустошить травосборник.
4. Поднять щиток и снова закрепить травосборник в держателях.

Подключение к сети

1. Установить сетевую вилку сетевого кабеля устройства в выключатель-вилку (🔌 5).
2. Зафиксировать сетевой кабель в фиксаторе для ослабления натяжения кабеля (🔌 6).
Петля сетевого кабеля должна быть такой длины, чтобы фиксатор для ослабления натяжения кабеля мог свободно скользить от одной стороны к другой.

Включение двигателя

Запускать газонокосилку только на прямом грунте, не в высокой траве. На грунте не должно быть посторонних предметов, напр., камней. Не поднимать газонокосилку для запуска.

1. Удерживать нажатой кнопку запуска на выключателе-вилке (🔌 7).
2. Потянуть предохранительный дуговой выключатель/предохранительную ручку на лонжерон и удерживать в таком положении (🔌 7).
3. Отпустить кнопку запуска.

Выключение двигателя

1. Отпустить предохранительный дуговой выключатель/ручку.
2. Дождаться полной остановки режущего ножа.

Рабочие указания

 Соблюдать местные предписания по работе с газонокосилками.

- Тщательно проверить скашиваемый участок газона, убрать все посторонние предметы
- Начинать косить только в том случае, если в рабочей зоне нет посторонних лиц

- Работать только при хороших условиях видимости
- Вести газонокосилку только шагом
- Косить только острым режущим ножом
- Не косить газон при наличии препятствий (напр., ветви, корни деревьев)
- На склонах косить только поперек по направлению к склону.
Не косить вверх или вниз по склону, а также на склонах с уклоном более 20°
- При работе на склонах особую осторожность проявлять при изменении рабочего направления

Советы по кошению

- Начинать кошение как можно ближе к розетке
- Проводить удлинитель по уже скошенной поверхности газона
- Постоянная высота среза 3–5 см, скашивать траву максимум до половины ее высоты
- Не перегружать газонокосилку! При заметном снижении оборотов двигателя из-за высокой, тяжелой травы увеличить высоту среза и сделать несколько подходов
- Чтобы защитить свежескошенный газон от высыхания, косить траву в утренние часы или ближе к вечеру
- В периоды буйного роста косить газон два раза в неделю, в засуху соответственно реже

Мульчирование при помощи комплекта для мульчирования (опция)

При мульчировании скошенная трава не собирается в травосборник, а остается на газоне. Мульча защищает почву от высыхания и наполняет ее питательными веществами. Наилучшие результаты достигаются при регулярном поступательно-возвратном скосе примерно на 2 см. Быстро гниет только молодая трава с мягкой листвой.



- Высота травы перед мульчированием: Не более 8 см
- Высота травы после мульчирования: Не менее 4 см

 При мульчировании передвигаться с соответствующей скоростью, не идти слишком быстро.

Использование комплекта для мульчирования



Внимание! Опасность получения травм!

Устанавливать или снимать набор для мульчирования только при выключенном двигателе и неподвижном режущем ноже.

1. Снять травосборник ( 3).
2. Поднять щиток и установить в выпускное отверстие набор для мульчирования ( 4a).
 - Набор для мульчирования должен защелкнуться ( 4b).

 Если набор для мульчирования не защелкивается, возможно повреждение как самого набора для мульчирования, так и режущего ножа.

Демонтаж комплекта для мульчирования

1. Поднять щиток и снять блокировку на наборе для мульчирования ( 4c /1).
2. Извлечь набор для мульчирования ( 4c /2).

Хранение

- Хранить устройство с отсоединенной от розетки сетевой вилкой
- Для компактного хранения опустить верхний лонжерон
- Высушить устройство и хранить его в месте, недоступном для детей и посторонних лиц

Ремонт

- Ремонтные работы могут проводить только сервисные мастерские AL-KO и авторизованные специализированные предприятия
- Для избежания дисбаланса режущие инструменты и болты крепления заменяются только парами

Техническое обслуживание и уход

Внимание! Опасность получения травм!

Приступая к любым работам по техническому обслуживанию и уходу, отсоединять от розетки сетевую вилку!

При выполнении работ по техническому обслуживанию и уходу за режущим ножом носить защитные рукавицы!

Не отбалансированные режущие ножи приводят к сильным вибрациям и повреждениям косилки.

- Регулярно проверять работоспособность травосборника и осматривать его на предмет износа
- После кошения газона тщательно почистить устройство щеткой или тряпкой. Не удаленная грязь с нижней стороны устройства может отрицательно сказываться на его работоспособности
- Не мыть устройство водой! Попавшая вода может повредить выключатель-вилку, а также электродвигатель
- Регулярно проверять режущий нож на предмет повреждений. Заточивать/заменять тупые или поврежденные режущие ножи только в сервисной мастерской AL-KO или на авторизованном специализированном предприятии. Подточенные режущие ножи необходимо отбалансировать Момент затяжки ножевого винта 15 Нм +5

Внимание!

Не ровнять ножи и вал двигателя!

 После проведения работ по техническому обслуживанию на деталях с изоляцией (напр., замена режущих ножей) проводится проверка защитной изоляции по директиве VDE 701.

- Проверка специалистом требуется в следующих случаях:
 - после наезда на препятствие
 - при немедленной остановке двигателя
 - при согнутом режущем ноже
 - при согнутом вале двигателя

Помощь при неисправностях



Внимание! Опасность получения травм!

Приступая к любым работам по техническому обслуживанию и уходу, отсоединить от розетки сетевую вилку и дождаться полной остановки режущего ножа!

Неисправность	Возможная причина	Устранение
Двигатель не работает	Отсутствует напряжение в сети	Проверить домашний предохранитель / длинитель.
	Неисправен кабель устройства	Связаться с сервисной мастерской AL-KO / авторизованным специализированным предприятием.
	Заклинило режущий нож	Почистить выпускное отверстие / корпус, режущий нож должен свободно вращаться. Запустить газонокосилку на невысокой траве или на уже скошенной поверхности, откорректировать высоту среза.
Падает мощность двигателя	Слишком много травы в выпускном отверстии или в корпусе	Почистить выпускное отверстие / корпус. Откорректировать высоту среза.
	Тупой режущий нож	Заточить/заменить режущие ножи в сервисной мастерской AL-KO или на авторизованном специализированном предприятии.
Недостаточно заполняется травосборник	Влажный газон	Дать газону высохнуть.
	Травосборник забит	Почистить решетку травосборника.
	Слишком много травы в выпускном отверстии или в корпусе	Почистить выпускное отверстие / корпус. Откорректировать высоту среза.
	Тупой режущий нож	Заточить/заменить режущие ножи в сервисной мастерской AL-KO или на авторизованном специализированном предприятии.



При возникновении неполадок, которые не приведены в данной таблице или которые невозможно устранить самостоятельно, обратиться в один из сервисных центров нашей компании.

Гарантия

Мы готовы устранить некоторые погрешности материала или изготовления в течение установленного законом срока давности предъявления претензии по качеству (путем ремонта или замены - по нашему усмотрению). Срок давности определяется законодательством страны, где был куплен инструмент.

Наши гарантийные обязательства действительны только в следующих случаях: Гарантия теряет силу в следующих случаях:

- | | |
|--|--|
| ■ При надлежащем обращении с инструментом | ■ При попытке починить инструмент |
| ■ При соблюдении руководства по эксплуатации | ■ При внесении изменений в конструкцию инструмента |
| ■ При использовании оригинальных запасных частей | ■ При ненадлежащем использовании инструмента (например, в промышленных или коммунальных целях) |

Гарантия не распространяется на:

- Повреждения лакового покрытия, возникшие по причине нормального износа
- Изнашиваемые детали, отмеченные рамкой **XXX XXX (X)** на карте запасных частей
- Двигатели внутреннего сгорания – На них распространяются отдельные гарантийные обязательства соответствующего производителя двигателей

В случае, требующем предоставления гарантии, пожалуйста, обратитесь с данным гарантийным письмом и чеком, подтверждающим покупку, к Вашему дилеру или в ближайший авторизованный сервисный центр. Данные гарантийные обязательства не распространяются на определенный законом порядок предъявления покупателем претензий по качеству к продавцу.

Передмова до посібника

- Прочитайте цей посібник з експлуатації перед початком роботи з газонокосаркою. Це забезпечить її безпечну й безперебійну роботу.
- Виконуйте вказівки щодо безпеки та попередження, наведені в цьому документі та на газонокосарці.
- Збережіть цей посібник з експлуатації й передайте його наступним користувачам.

Пояснення знаків



Увага!

Точне виконання цих попереджень допоможе уникнути тілесних ушкоджень та матеріальних збитків.



Спеціальні вказівки для кращого розуміння та використання.



Значок камери вказує на ілюстрації.

Зміст

Передмова до посібника	182
Опис виробу	182
Вказівки щодо техніки безпеки.....	184
Монтаж.....	185
Експлуатація	185
Вказівки щодо роботи.....	186
Зберігання	187
Ремонт	187
Технічне обслуговування та догляд	187
Допомога в разі неполадок	188
Гарантія	189
Утилізація	231

Опис виробу

В цій документації описуються електричні газонокосарки з травозбірником. Деякі моделі додатково мають опцію мульчування.

Ідентифікуйте свою модель за допомогою зображення виробу і опису різних опцій.

Використання за призначенням

Газонокосарка призначена для косіння газонів приватного володіння, її можна використовувати лише для не вологого газону.

Інше використання, яке виходить за вказані рамки, не є використанням за призначенням.

Можливе неправильне використання

- Ця газонокосарка не призначена для використання в скверах загального використання, парках, спортивних закладах, сільському і лісовому господарстві
- Нааявні пристрої безпеки не можна демонтувати чи блокувати, напр., прив'язуванням запобіжної скоби до поперечини
- Не використовувати газонокосарку під час дощу та/чи на вологому газоні
- Не дозволяється використовувати газонокосарку в промислових масштабах

Пристрої безпеки та запобіжні пристрої



Увага - травмонебезпека!

Не вимикайте пристрої безпеки та запобіжні пристрої!

Запобіжна скоба/запобіжна ручка

9. Залежно від моделі газонокосарку обладнано запобіжною скобою чи запобіжною ручкою. В момент небезпеки їх потрібно просто відпустити. Двигун і ніж зупиняються.

Відкидна кришка

Відкидна кришка захищає від часточок, що вилітають.

Огляд газонокосарки

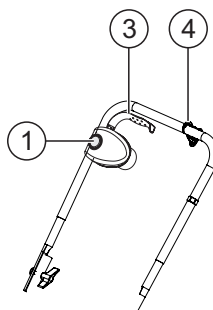
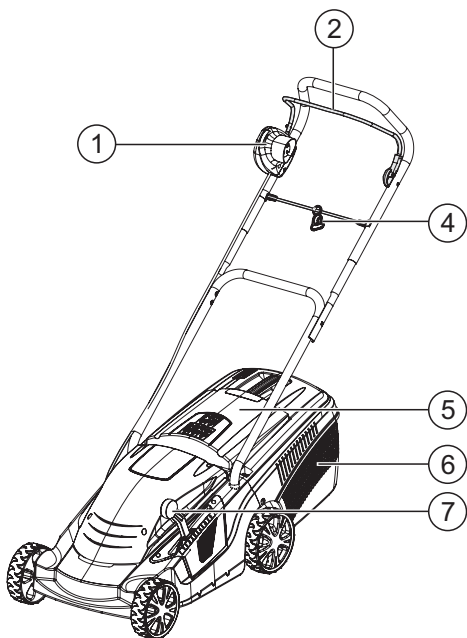

1	Комбінований штекер-вимикач*	5	Відкидна кришка
2	Запобіжна скоба*	6	Травозбірник
3	Запобіжна ручка*	7	Центральний механізм регулювання висоти зрізу*
4	Механізм розвантаження кабелю	8	Інструкція з експлуатації

* залежно від моделі

Символи на газонокосарці

	Увага! Особлива обережність під час роботи з газонокосаркою.		Перед роботами з технічного обслуговування чи в разі пошкодження кабелю від'єднувати газонокосарку від мережі живлення.
	Перед уведенням в експлуатацію прочитати інструкцію з експлуатації!		Не хопатися за блок різання.
	Увага - небезпека! Тримати руки і ноги на відстані від блоку різання!		Дотримуватися відстані до небезпечної зони.
	Увага! Гострі ножі!		Дотримуватися відстані до мережевого кабелю.
	Слідкуйте, щоб мережевий кабель не потрапив під ніж!		Слідкуйте, щоб мережевий кабель не потрапив під ніж!
	Не допускати третіх осіб до зони небезпеки!		

Вказівки щодо техніки безпеки

Оператор чи користувач відповідають за нещасні випадки з іншими особами та їх майном.

Увага!

Експлуатувати газонокосарку і подовжувальний кабель лише у відмінному технічному стані!

Увага - травмонебезпека!

Не вимикайте пристрої безпеки та запобіжні пристрої!

Електрична безпека

Увага - небезпека від струму!!

Небезпека від торкання до частин під напругою! негайно від'єднати штекер від мережі, якщо подовжувальний кабель пошкоджено чи розрізано на частини!

- Напруга мережі в будинку повинна відповідати даним щодо напруги мережі в технічних даних, не використовувати газонокосарку при іншій напрузі.
- Використовувати лише подовжувальні кабелі, які призначені для використання під відкритим небом - мінімальний переріз 1,5 мм²
- Заборонено використовувати пошкоджені чи ламкі подовжувальні кабелі.
- Перед кожним ввімкненням контролюйте стан подовжувального кабелю.
- Завжди використовувати спеціальний механізм розвантаження кабелю.
- Тримати кабель за межами діапазону косіння і завжди вести його в бік косарки.
- Ніколи не наїжджати на кабель газонокосаркою
- Захищати газонокосарку від вологи

Вказівки щодо техніки безпеки, експлуатація

- Не дозволяється використовувати газонокосарку дітям, а також особам, які не ознайомилися з цією інструкцією з експлуатації.
- Дотримуватися місцевих норм щодо вікових обмежень для користувачів
- Не експлуатувати газонокосарку у стані алкогольного, наркотичного сп'яніння або під впли-

вом медичних препаратів.

- Перед кожним використанням перевіряти газонокосарку на предмет пошкоджень, пошкоджені частини замінити.
- Повністю і сумлінно перевірити ділянку для косіння, прибрати всі сторонні предмети
- Носити відповідний робочий одяг:
 - довгі штани
 - міцне взуття, що не ковзає
- Під час роботи слідкувати за стійкою поставою
- Не допускати третіх осіб до зони небезпеки
- Тримати тіло, руки, ноги і одяг на відстані від блоку різання
- Працювати лише при достатньому денному чи штучному освітленні
- Завжди від'єднувати штекер від мережі і дочекатися повної зупинки газонокосарки:
 - після виникнення несправностей і незвичної вібрації газонокосарки
 - перед звільненням від блокування
 - перед усуненням засмічень
 - після контакту зі сторонніми предметами



Після контакту зі сторонніми предметами перевірте газонокосарку на наявність пошкоджень. Виконайте необхідні ремонтні роботи перед повторним ввімкненням газонокосарки і роботою з нею.

- Потрібна особлива увага під час повороту газонокосарки та коли ви підтягуєте газонокосарку до себе
- Не косити газон при наявності перешкод (напр., гілок, коріння дерев)
- Скошену траву видаляти лише після вимкання двигуна
- Вимкнути двигун, якщо косарку потрібно перевезти через ділянку газону, на якій косіння не виконується
- Ніколи не піднімати і не переносити газонокосарку з ввімкненим двигуном
- Не залишати готову до експлуатації газонокосарку без нагляду

Монтаж

Дотримуватися інструкції з монтажу, що входить в комплект поставки.

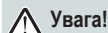

Увага!

Експлуатувати газонокосарку можна лише після повного завершення монтажу!

Експлуатація



Символ камери вказує на зображення на сторінках 4/5.

Регулювання висоти різання



Увага - травмонебезпека!

Висоту різання регулювати лише після вимкнення двигуна і з нерухомим ножем!

Регулювання висоти різання залежить від моделі.

Центральне регулювання а

1. Повернути ручку приблизно на 30 ° за годинниковою стрілкою (📷 1a).
 - Для більш низького косіння натиснути ручку вниз
 - Для більш високого косіння потягти ручку вгору
2. Повернути ручку проти годинникової стрілки, при цьому легко перемістити її вгору чи вниз до фіксації на потрібному рівні.

Центральне регулювання b

1. Натиснути важіль для розблокування вбік і тримати його (📷 1b).
 - Для більш короткого косіння пересунути важіль в напрямі до переднього колеса
 - Для більш довгого косіння пересунути важіль в напрямі до заднього колеса
2. Відпустити важіль і злегка пересунути його вперед чи назад до фіксації на потрібному рівні.

Регулювання вісі



Завжди встановлювати обидві вісі на однакову висоту різання.

1. Кнопку на передньому колесі тримати натиснутою і зняти колесо з вісі (📷 1c).
2. Витягнути вісь з другим колесом і вставити на потрібній висоті різання (📷 1d).
3. Знову надіти зняте колесо. Колесо повинно зафіксуватися.
4. Повторити процес з другою віссю.

Колесо з гайкою



Завжди встановлювати обидві вісі на однакову висоту різання.

1. Колесо з гайкою відкрутити проти годинникової стрілки і зняти колесо з вісі (📷 1e). Якщо необхідно, притримувати друге колесо.
2. Витягнути вісь з другим колесом і вставити на потрібній висоті різання (📷 1f).
3. Знову надіти зняте колесо і обережно закрутити колесо з гайкою. Не затягати його дуже сильно.
4. Повторити процес з другою віссю.

Встановлення травозбірника



Увага - травмонебезпека!

Травозбірник знімати чи встановлювати лише після вимкнення двигуна та з нерухомим ножем!

1. Підняти відкидну кришку і встановити травозбірник на тримач.

Індикатор наповненості (опція)

Індикатор наповненості під час косіння видавлюється потоком повітря вгору (📷 2a). Коли травозбірник повний, індикатор наповненості опускається (📷 2b). Необхідно видалити траву з травозбірника.

Видалення трави з травозбірника

1. Підняти відкидну кришку (📹 3).
2. Зняти травозбірник і витягти його назад.
3. Видалити траву з травозбірника.
4. Підняти відкидну кришку та встановити травозбірник на тримач.

Підключення до мережі

1. Вставити вилку кабелю живлення в комбінований штекер-вимикач (📹 5).
2. Кабель живлення приладу зафіксувати за допомогою механізму розвантаження кабелю (📹 6). Петля кабелю повинна бути такої довжини, щоб механізм розвантаження кабелю міг вільно ковзати від одного боку до іншого.

Ввімкнення двигуна

Газонокосарку вмикати на рівній поверхні, не в високій траві. На поверхні не повинно бути сторонніх предметів, напр., камінців. Для ввімкнення газонокосарки не піднімати її.

1. Кнопку старту комбінованого штекера-вимикача тримати натиснутою (📹 7).
2. Запобіжну скобу/ручку потягти до поперечини і утримувати її в цьому положенні (📹 7).
3. Відпустити кнопку старту.

Вимкнення двигуна

1. Відпустити запобіжну скобу/ручку.
2. Зачекати, поки ніж зупиниться.

Вказівки щодо роботи

i Дотримуватися місцевих норм щодо експлуатації газонокосарки.

- Повністю і сумлінно перевірити ділянку для косіння - прибрати всі сторонні предмети
- Косити лише якщо в робочій зоні відсутні інші особи
- Косити лише за умов гарної видимості

- Вести газонокосарку не поспішаючи, зі швидкістю крокування
- Косити лише гострим ножем
- Не косити при наявності перешкод (напр., гілок, коріння дерев)
- На схилах завжди косити впоперек схилу. Не використовувати газонокосарку на схилах в напрямку вгору і вниз і на схилах під кутом більше 20°
- Потрібна особлива обережність, якщо змінюється напрям косіння на схилі.

Поради щодо косіння

- Починати косіння як можна ближче до розетки
- Подовжувальний кабель завжди повинен знаходитися на ділянці з уже скошеною травою.
- Висота різання повинна бути постійно 3–5 см, скошувати не більше половини висоти трави
- Не перевантажувати газонокосарку! Якщо кількість обертів двигуна значно знижується через високу важку траву, збільшити висоту косіння і скосити за декілька проходів.
- Косити вранці чи перед вечором, щоб захистити свіжо скошений газон від висихання.
- Під час фази сильного росту трави косити два рази на тиждень, в часи з незначними осадами відповідно не так часто.

Мульчування за допомогою комплексу для мульчування (опція)

Під час мульчування скошена трава не збирається, а залишається на газоні. Вона захищає землю від висихання і забезпечує її поживними речовинами. Найкращі результати досягаються регулярним зрізанням приблизно на 2 см. Швидко розкладається лише молода трава з м'яким листям.



- Висота трави перед мульчуванням: Максимум 8 см
- Висота трави після мульчування: Мінімум 4 см

i Адаптувати швидкість ходи до мульчування, не йти занадто швидко.

Вставити заглушку для мульчування



Увага - травмонебезпека!

Заглушку для мульчування вставляти чи знімати лише після вимкнення двигуна та з нерухомим ножем!

1. Зняти травозбірник ( 3).
2. Підняти відкидну кришку та вставити заглушку для мульчування в канал викидання ( 4a).
 - Заглушка для мульчування повинна зафіксуватися ( 4b).

 Якщо заглушка для мульчування не фіксується, вона і ніж можуть пошкодитися.

Зняти заглушку для мульчування

1. Підняти відкидну кришку та натиснути на фіксатор заглушки для мульчування ( 4c /1).
2. Вийняти заглушку для мульчування ( 4c /2).

Зберігання

- Завжди зберігати газонокосарку з відключеним мережевим штекером
- Для того, щоб газонокосарка займала менше місця, відкинути верхню поперечину
- Прилад зберігати сухим і в недоступному для дітей і сторонніх осіб місці

Ремонт

- Ремонтні роботи можуть виконуватися лише сервісними станціями AL-KO і авторизованими спеціалізованими підприємствами
- Щоб запобігти розбалансованості ножі і болти кріплення замінювати лише комплектами

Технічне обслуговування та догляд

Увага - травмонебезпека!

Перед усіма роботами з технічного обслуговування і догляду завжди витягати штекер з розетки!

Під час робіт з технічного обслуговування і догляду за ножами завжди користуватися робочими рукавицями!

Не збалансовані ножі ведуть до сильної вібрації і можуть пошкодити косарку.

- Регулярно перевіряти на працездатність та зношування механізм збирання трави.
- Після косіння газону газонокосарку ґрунтовно почистити щіткою чи ганчіркою. Не прибрані забруднення на нижньому боці косарки можуть негативно вплинути на її роботу
- Не оббризкувати газонокосарку водою! Вода може потрапити в комбінований штекер-вимикач, а також вивести з ладу електродвигун.
- Регулярно перевіряти ножі на предмет пошкоджень. Точити/відновлювати тупі чи пошкоджені ножі лише на сервісній станції AL-KO чи в авторизованому спеціалізованому підприємстві. Підточені ножі потрібно балансувати
Момент затягнення гвинта ножа 15 Нм +5

Увага!

Ножі і вал двигуна випрямляти не можна!

 Після виконання робіт з технічного обслуговування на частинах з ізоляцією (напр., заміна ножів) за директивою VDE 701 потрібно виконати перевірку ізоляційного захисту.

- Професійна перевірка необхідна:
 - після наїзду на перешкоду
 - якщо раптово зупинився двигун
 - якщо погнувся ніж
 - якщо погнувся вал двигуна

Допомога в разі неполадок

Увага - травмонебезпека!

Перед усіма роботами з технічного обслуговування і догляду завжди витягати штекер з розетки і чекати на повне зупинення ножа!

Неполадка	Можлива причина	Рішення
Двигун не працює	Відсутнє живлення	Перевірити запобіжник / подовжувальний кабель.
	Несправний кабель приладу	Звернутися до сервісної станції AL-KO / авторизованого спеціалізованого підприємства.
	Ніж заблоковано	Прочистити канал викидання / корпус, ніж повинен вільно обертатися. Ввімкнути косарку на низькій траві чи на вже скошеній площі, відкоригувати висоту різання.
Потужність двигуна падає	Забагато трави в каналі викидання чи корпусі	Прочистити канал викидання / корпус. Відкоригувати висоту різання.
	Тупий ніж	Звернутися до сервісної станції AL-KO чи авторизованого спеціалізованого підприємства і наточити/замінити ніж.
Травозбірник заповнюється недостатньо	Газон вологий	Дати газону просохнути.
	Травозбірник забився	Прочистити решітку травозбірника.
	Забагато трави в каналі викидання чи корпусі	Прочистити канал викидання / корпус. Відкоригувати висоту різання.
	Тупий ніж	Звернутися до сервісної станції AL-KO чи авторизованого спеціалізованого підприємства і наточити/замінити ніж.

 Якщо виникають несправності, які не описані в цій таблиці, чи такі, що ви не можете їх усунути самостійно, звертайтеся до авторизованих сервісних центрів AL-KO.

Гарантія

Протягом встановленого законодавством строку давності претензій щодо якості пристрою ми усунемо деякі дефекти матеріалу або виробничий брак шляхом ремонту або заміни (за нашим розсудом). Встановлений законом термін визначається правовими нормами тієї країни, де було куплено газонокосарку.

Наші гарантійні зобов'язання дійсні лише в таких випадках:

- Належна експлуатація пристрою
- Дотримання інструкції з експлуатації
- Використання оригінальних запасних частин

Гарантія втрачає силу в таких випадках:

- У разі здійснення спроби полагодити інструмент самостійно
- При внесенні технічних змін в конструкцію газонокосарки
- У разі використання газонокосарки не за прямим призначенням (наприклад, у промислових або комунальних цілях)

Гарантія не розповсюджується на такі випадки:

- На пошкодження лакованої поверхні, які утворились унаслідок звичайного зношування
- Деталі, що зношуються (позначені рамкою **XXX XXX (X)** на карті запасних частин)
- На двигуни внутрішнього згоряння – На них розповсюджуються окремі гарантійні норми відповідного виробника двигунів

У випадку, що потребує надання гарантії, звертайтеся з гарантійним талоном та документом, який підтверджує акт купівлі, до Вашого дилера або до найближчого авторизованого сервісного центру. Ці гарантійні зобов'язання не розповсюджуються на правові претензії клієнта до продавця стосовно якості проданого пристрою.

За това ръководство

- Моля, прочетете това ръководство преди пускането на уреда. Това е предпоставка за сигурността по време на работа и за избягване на повреди при употреба.
- Спазвайте препоръките и предупрежденията за сигурност в тази документация, както и тези върху уреда.
- Запазете ръководството за употреба и го предайте на следващия купувач.

Легенда



Внимание!

Точното спазване на тези указания може да предотврати евентуални персонални или материални щети.



Специални указания за повече яснота и правилна употреба.



Символът "камера" указва разположение на картинки.

Съдържание

За това ръководство.....	190
Описание на продукта.....	190
Указания за безопасност.....	192
Монтаж.....	193
Обслужване.....	193
Работни указания.....	194
Съхранение.....	195
Ремонт.....	195
Техническа поддръжка и обслужване.....	195
Помощ при повреди.....	196
Гаранция.....	197
Управление на отпадъците.....	231

Описание на продукта

В този документ са описани електрически градински косачки с кош за улавяне на тревата. Някои модели са пригодени допълнително и за мулч.

Определете своя модел с помощта на продуктовете изображения и описанието на различните опции.

Употреба съгласно предписанията

Този уред е предназначен за косене на тревна площ в частна собственост и трябва да се използва единствено за суха трева.

Различна или излизеща от тези граници употреба е против предписанията.

Възможна неправилна употреба

- Тази косачка не е предназначена за използване в открити зелени площи, паркове, спортни игрища, както и за земеделски и горски стопанства
- Наличните устройства за безопасност не трябва да бъдат демонтирани или покривани, например чрез закрепяне на предпазната скоба на преградата
- Не използвайте уреда при дъжд и/или върху мокра трева
- Уредът не трябва да се ползва за промишлена употреба.

Предпазни и защитни инсталации



Внимание - опасност от нараняване!

Да не се изключват защитните и предпазните инсталации!

Предпазна скоба/предпазна дръжка

Според модела уредът е оборудван с предпазна скоба или с предпазна дръжка. В момент за опасност просто я отпуснете. Двигателят и ножовете спират.

Капак

Капакът предпазва от части, които могат да изхвъркнат от машината.

Преглед на продукта

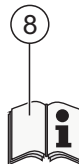
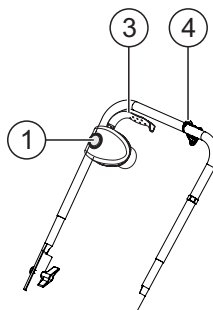
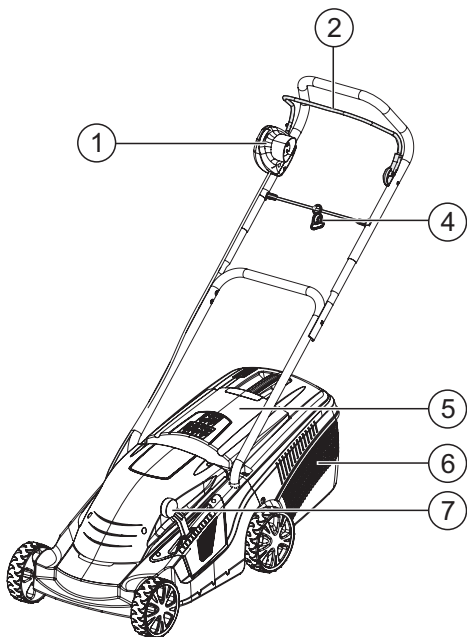

1	Комбинация Прекъсвач-щепсел*	5	Капак
2	Предпазна скоба*	6	Кош за събиране на тревата
3	Предпазна дръжка*	7	Централно регулиране на височината на рязане*
4	Освобождаване на опъна на кабела	8	Ръководство за експлоатация

* в зависимост от модела

Означения на уреда

	Внимание! Внимание при работа с уреда.		Винаги изключвайте уреда от захранването преди работи по поддръжка или при повреден проводник.
	Преди привеждане в експлоатация прочетете упътването!		Не хващайте за режещите части.
	Внимание опасност! Пазете ръцете и краката си от режещите части!		Спазвайте дистанция от опасната зона.
	Внимание! Остри ножове!		Спазвайте дистанция от съединителния проводник.
	Пазете съединителния проводник настрана от режещия нож!		Пазете съединителния проводник от режещите ножове.
	Да не се допускат трети лица в рисковата зона!		

Указания за безопасност

Водачът на машината или ползвателят е отговорен в случай на злополуки с други лица и тяхна собственост.

Внимание!

Уредът и удължителният кабел да се ползват единствено в пълна техническа изправност!

Внимание - опасност от нараняване!

Да не се изключват защитните и предпазните инсталации!

Електрическа безопасност

Внимание - опасност поради токов удар!

Опасност поради докосване на части под електрическо напрежение! Веднага изключете щепсела от захранването, ако удължаващият кабел е бил повреден или скъсан!

- Мрежовото напрежение трябва да отговаря на предписанията за мрежово напрежение в техническите данни, да не се използва друго захранващо напрежение
- Да се използва единствено удължаващия кабел, който е предвиден за ползване на открито - минимален напречен разрез 1,5 mm²
- Не трябва да се използват повредени или слаби удължителни кабели
- Преди привеждането в експлоатация проверете състоянието на удължителния кабел
- За удължителния кабел използвайте винаги специалното устройство за намаляване опъна на кабела
- Пазете кабела на разстояние от режещата зона и винаги го отвеждайте далеч от машината
- Никога не минавайте с косачката върху удължителния кабел
- Пазете уреда от влага

Указания за безопасност Обслужване

- Не се разрешава използването на уреда от деца или от лица, които не са запознати с ръководството за употреба
- Да се спазват местните предписания относно

минималната възраст на потребителя

- Да не се работи с уреда под въздействието на алкохол, наркотици или медикаменти
- Преди употреба да се провери уреда за повреди, повредените части да се подменят
- Теренът за косене да се провери изцяло и грижливо, да се отстранят всички чужди тела
- Да се носи целесъобразно работно облекло:
 - Дълъг панталон
 - Стабилни и нехлъзгащи се обувки
- При работа да се внимава за заемане на стабилно положение
- Да не се допускат трети лица в рисковата зона
- Да се пазят тялото, крайниците и облеклото от режещите части
- Да се работи единствено при достатъчна дневна светлина или изкуствено осветяване
- Щепселът да се изключва винаги от захранването и да се изчаква уредът да достигне положение на покой:
 - след възникване на нарушения и необичайно вибриране на уреда
 - преди освобождаване на блокировките
 - преди премахване на запущване
 - след контакт с чужди тела



След контакт с чужди тела проверете косачката за повреди. Осъществете необходимите ремонтни дейности, преди да стартирате отново косачката и да работите с нея.

- Внимание при връщане назад на косачката или когато я придърпвате към себе си
- Не косете около препятствия (например клони, корени на дървета)
- Отстранявайте окосения материал единствено при неработещ двигател
- Изключвайте двигателя, когато е прекосена определената за косене повърхност
- Никога не носете или повдигайте уреда при работещ двигател
- Да оставяйте приведеният в работно състояние уред без надзор

Монтаж

Спазвайте прилежащото упътване за монтаж.



Внимание!

Уредът може да се ползва единствено след цялостен монтаж!

Обслужване



Символът с камера се отнася за изображения на страници 4/5.

Преместване на височината на рязане



Внимание - опасност от нараняване!

Регулирайте височината на рязане единствено при изключен двигател и ножове в покой!

Регулирането на височината на рязане зависи от модела.

Централна настройка а

- Завъртете дръжката на около 30° по посока на часовниковата стрелка (📷 1a).
 - За ниска трева натиснете напред дръжката
 - За по-висока трева дръпнете дръжката нагоре
- Завъртете дръжката по посока на часовниковата стрелка, заедно с това придвижете леко нагоре или надолу, докато желаната степен е фиксирана.

Централна настройка b

- Натиснете и задръжте лоста за освобождаване (📷 1b).
 - За ниска трева избутайте лоста към предното колело
 - За по-висока трева избутайте лоста към задното колело
- Отпуснете лоста и го избутайте леко напред или назад, докато желаната степен се фиксира.

Настройка на осите



Винаги настройвайте двете оси на една и съща височина на рязане.

- Задръжте натиснато копчето на предното колело и свалете колелото от оста (📷 1c).
- Издърпайте оста с останалото колело и го поставете на желаната височина за рязане (📷 1d).
- Поставете сваленото колело отново. Колелото трябва да се фиксира.
- Процесът с втората ос е аналогичен.

Винт на колелото



Винаги настройвайте двете оси на една и съща височина на рязане.

- Развийте болта на колелото срещу посоката на часовниковата стрелка и издърпайте колелото от оста (📷 1e). При нужда поддържайте второто колело.
- Издърпайте оста с останалото колело и го поставете на желаната височина за рязане (📷 1f).
- Поставете отново сваленото колело и внимателно завинтете болта на колелото. Не стягайте прекалено много.
- Процесът с втората ос е аналогичен.

Поставете коша за трева



Внимание - опасност от нараняване!

Сваляйте и поставяйте коша за трева единствено при неработещ двигател и нож в покой.

- Повдигнете капана и закачете коша за трева на дръжката.

Индикация за пълен кош (опция)

При косене индикацията за пълен кош представлява изтласкване чрез въздушната струя нагоре (📷 2a). Ако кошът за трева е пълен, това се вижда на коша (📷 2b). Кошът за трева трябва да се изпразни.

изпразване на коша за трева

1. Повдигнете капака (📷 3).
2. Откачете коша за трева и издърпайте напред.
3. Изпразнете коша за трева.
4. Повдигнете капака и закачете обратно коша за трева на държача.

Включете в електрическата мрежа

1. Включете щепсела за захранване на съединителния проводник на уреда във връзката прекъсвач-щепсел (📷 5).

2. Подсигурете съединителния проводник с устройство за намаляване на опъна на кабела (📷 6).

Държачите на мрежовия кабел трябва да са толкова дълги, че да могат да следват устройството за намаляване на опъна на кабела от едната страна до другата.

Включете двигателя

Пуснете косачката единствено на равна повърхност, с не много висока трева. Повърхността трябва да няма чужди тела, като например камъни. Не повдигайте косачката при пускането.

1. Задръжте натиснат стартовия бутон от комбинацията прекъсвач-щепсел (📷 7).
2. Издърпайте предпазната скоба/предпазната дръжка срещу гредата и я задръжте (📷 7).
3. Отпуснете стартовия бутон.

Изключете двигателя

1. Отпуснете предпазната скоба/предпазната дръжка.
2. Изчакайте ножа да достигне състояние на покой.

Работни указания

 Да се спазват местните предписания за работа с градински косачки.

- Това да се провери изцяло и грижливо - да се отстранят всички чужди тела
- Да се коси, когато няма трето лице в работната зона

- Да се коси единствено при добра видимост
- Да се работи с уреда с нормално темпо на вървене
- Да се коси единствено с остър нож
- Да не се коси около препятствия (например клони, корени на дървета)
- При хълмиста повърхност да се коси срещу склона.

Да не се използва косачката нагоре или надолу при склонове с повече от 20° наклон

- Повишено внимание при склонове при промяна на посоката на работа

Съвети за косене

- Започнете с косенето по възможност в близост до контакта на захранването.
- Водете удължаващия кабел винаги по вече окосената повърхност
- Височината на рязане трябва да остане същата 3–5 cm, косете на не по-голяма височина от половината от височината на тревата
- Не претоварвайте косачката! Ако видимо оборотите на двигателя спаднат поради висока трева, увеличете височината на рязане и окосете отново
- Косете в ранните сутрешни часове или в късния следобед, за да може прясно окосената трева да се предпази от изсушаване
- При периоди на бързо растене на тревата косете два пъти седмично, в дъждовно време съответно по-рядко

Мулч и комплект за мулч (опция)

При мулча окосеният материал не се събира, а остава на земята. Мулчът предпазва земята от изсушаване и я снабдява с хранителни вещества. Най-добри резултати се постигат чрез редовно косене на около 2 cm. Само младата трева с меки листа изгнива по-бързо.

- Височина на тревата преди мулч: Най-много 8 cm
- Височина на тревата след мулч: Най-малко 4 cm

 Да се регулира скоростта на вървене при мулч, не трябва да е много бързо.

Поставете комплекта за мулч



Внимание - опасност от нараняване!

Сваляйте и поставяйте комплекта за мулч единствено при неработещ двигател и нож в покой.

1. Свалете коша за улавяне на трева (📹 3).
2. Повдигнете капака и поставете комплекта за мулч в улея за изхвърляне (📹 4a).
 - Комплектът за мулч трябва да се фиксира (📹 4b).



Ако комплектът не се фиксира, той и режещия нож могат да бъдат повредени.

Отстраняване на комплекта за мулч

1. Повдигнете капака и освободете застопоряването на комплекта за мулч (📹 4c /1).
2. Извадете комплекта за мулч (📹 4c /2).

Съхранение

- Винаги съхранявайте уреда с прибран съединителен проводник
- За спестяване на място при съхранението сгънете горната напречна греда
- Подсушете уреда и го приберете на място недостъпно за деца или неоторизирани лица

Ремонт

- Ремонтните дейности могат да се извършват единствено в сервиси на AL-KO и оторизирани специализирани сервиси
- За да се избегне небалансираност, режещите устройства и поддържащите болтове трябва да се подменят на части

Техническа поддръжка и обслужване



Внимание - опасност от нараняване!

Преди всякакви работи по поддръжка и обслужване винаги изключвайте от захранването!

При работи по поддръжка и обслужване на режещия нож винаги носете работни ръкавици!

Небалансираните ножове водят до силни вибрации и повреждат косачката.

- Проверявайте редовно работата и изхажяването на устройството за улавяне на трева
- След косене почиствайте основно уреда с метла или парцал. Непремахнатите замърсявания от долната страна на уреда могат да попречат на работата
- Не пръскайте уреда с вода! Проникналата вода може да увреди връзката прекъсвач-щепсел, както и електродвигателя
- Проверявайте редовно режещите ножове за повреди. Тъпи или повредени ножове се точат/подменят единствено в сервиз на AL-KO или оторизиран специализиран сервиз. Наточените ножове трябва да бъдат балансирани въртящ момент на болта на колелото 15 Nm +5



Внимание!

Ножът и двигателната ос не трябва да са подравнени!



След работи по поддръжка на изолационните части (например смяна на режещ нож) трябва да се осъществи проверка на изолационната защита съгласно Директива VDE 701.

- Необходима е проверка от специалист:
 - след преминаването върху препятствие
 - при спиране на двигателя
 - при изкривен режещ нож
 - при изкривена двигателна ос

Помощ при повреди

Внимание - опасност от нараняване!

Преди всякакви дейности по ремонт и обслужване винаги изключвайте от захранването и изчаквайте до достигането на покой на ножа!

Повреда	Възможна причина	Решение
Двигателят не работи	Няма захранване	Проверете основния прекъсвач на веригата / удължителния кабел.
	Кабелът на уреда е дефектен	Потърсете сервиз на AL-KO / оторизиран специализиран сервиз.
	Режещият нож е блокиран	Изчистете улея за изхвърляне / корпуса, режещият нож трябва да се движи свободно. Започвайте косенето на ниска трева или на вече окосена площ, след това коригирайте височината на рязане.
Производителността на двигателя намалява	Прекалено много трева в улея за изхвърляне или в корпуса	Изчистете улея за изхвърляне / корпуса. Коригирайте височината на рязане.
	Режещият нож е изтъпен	Потърсете сервиз на AL-KO или оторизиран специализиран сервиз и го наточете/подменете.
Кошът за събиране на трева не се пълни достатъчно	Тревата е влажна	Оставете тревата да изсъхне.
	Кошът за събиране на трева е запушен	Изчистете решетката на коша за събиране на трева.
	Прекалено много трева в улея за изхвърляне или в корпуса	Изчистете улея за изхвърляне / корпуса. Коригирайте височината на рязане.
	Режещият нож е изтъпен	Потърсете сервиз на AL-KO или оторизиран специализиран сервиз и го наточете/подменете.

 При повреди, които не се изредени в тази таблица или с които не можете да се справите сами, моля, свържете се с нашия отдел за обслужване на клиенти.

Гаранция

Евентуалните материални или производствени дефекти на уреда се отстраняват от нас по наш избор чрез ремонт или подмяна с нов, в рамките на установеният давностен срок за предявяване на претенции към качеството. Давностният срок се определя според законодателството на страната, в която е закупен уредът.

Нашето гаранционно задължение е валидно само при условие че:

- Уредът се употребява надлежно съгласно предназначението
- Инструкциите за употреба са спазени
- Употребяване са оригинални резервни части

Гаранцията не покрива:

- Повреди на боята, които са резултат на нормално износване
- Бързоизносващи се части, обозначени в списъка с резервни части с формат [XXX XXX (X)]
- Двигатели с вътрешно горене – за тях важат отделни гаранционни условия, определени от съответния производител на двигателя

При възникване на гаранционно събитие се обърнете с настоящата гаранция и касова бележка към Вашият доставчик или най-близкия оторизиран сервизен център. Тази гаранция доказва законните претенции към качеството на продукта от страна на купувача към продавача.

Гаранцията е невалидна, в случай че:

- Правени са опити за ремонт на уреда
- Налице са технически изменения в уреда
- Налице е употреба извън предназначението (напр. за промишлени цели или комунални нужди)

Despre acest manual

- Înainte de punerea în funcțiune citiți aceste instrucțiuni de folosire. Aceasta este condiția preliminară pentru lucrul sigur și deservirea fără defecțiuni.
- Respectați instrucțiunile de siguranță și de avertizare din această documentație și de pe acest aparat.
- Păstrați instrucțiunile de folosire pentru o utilizare ulterioară și oferiți-le utilizatorilor ulteriori.

Explicația simbolurilor



Atenție!

Respectarea exactă a indicațiilor de avertizare poate împiedica accidentarea persoanelor sau cauzarea daunelor materiale.



Indicații speciale pentru o înțelegere și deservire mai bună.



Simbolul Cameră indică figuri.

Conținut

Despre acest manual.....	198
Descrierea produsului.....	198
Indicații de siguranță.....	200
Montajul.....	201
Utilizarea.....	201
Indicații de lucru.....	202
Depozitarea.....	203
Repararea.....	203
Întreținere și îngrijire.....	203
Ajutor pentru defecțiuni.....	204
Garanție.....	205
Înlăturare.....	231

Descrierea produsului

În cadrul acestei documentații sunt descrise mașinile electrice de tuns gazonul, cu sac de colectare. Unele modele sunt adaptate suplimentar pentru acoperire cu strat vegetal de protecție.

Identificați modelul dumneavoastră pe baza imaginilor de produs și a descrierii diferitelor opțiuni.

Utilizarea conformă

Acest produs este conceput pentru tunderea gazonului în spații locative și poate fi folosit numai pe gazon uscat.

O altă utilizare sau una rezultând din aceasta, este non-conformă.

Utilizare incorectă posibilă

- Această mașină de tuns gazonul nu este potrivită pentru incinte publice, parcuri, clădiri de sport, și nici pentru agricultură sau silvicultură
- Este interzisă demontarea sau șuntarea echipamentelor de siguranță existente, de ex. prin legarea clapetei de siguranță de pe bară
- Produsul nu se utilizează pe ploaie și/sau pe gazon ud
- Este interzisă utilizarea produsului în regim industrial

Dispozitivele de siguranță și protecție



Atenție - Pericol de accidentare!

Este interzisă scoaterea din funcțiune a dispozitivelor de siguranță și protecție!

Clapeta / mânerul de siguranță

În funcție de model, produsul este echipat cu o clapetă sau cu un mâner de siguranță. Acesta se eliberează în caz de pericol. Astfel se opresc motorul și cuțitul tăietor.

Clapa de izbere

Clapa de izbere protejează împotriva materialelor aruncate în afară.

Vedere de ansamblu asupra produsului

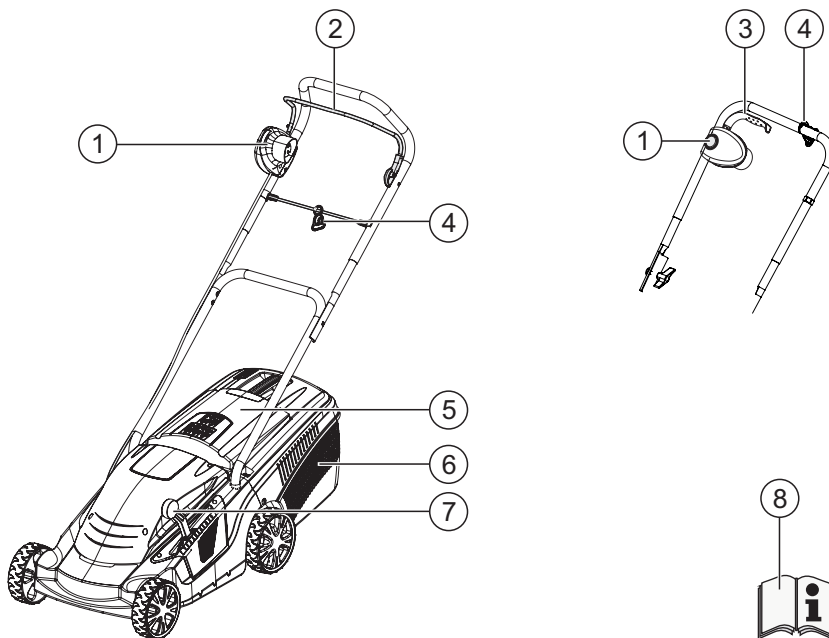

1	Comparație întrerupător - ștecă*	5	Clapa de izbire
2	Clapetă de siguranță*	6	Sac de colectare pentru gazon
3	Mâner de siguranță*	7	Reglaj central al înălțimii de tăiere*
4	Distanțier de protejare a cablului la întindere	8	Manual de utilizare

* în funcție de model

Simbolurile de pe aparat

	Atenție! Atenție sporită la manevrare.		Aparatul se decuplează întotdeauna de la rețea înaintea lucrărilor de întreținere sau dacă este deteriorat cablul.
	Citiți instrucțiunea de utilizare înaintea punerii în funcțiune!		Nu introduceți membrele în dispozitivul de tăiere.
	Atenție pericol! Măinile și picioarele se țin la distanță de dispozitivul de tăiere!		Se păstrează distanța față de zona de pericol.
	Atenție! Cuțite tăietoare ascuțite!		Se păstrează distanța față de cablul de conexiune.
	Cablul de conexiune se ține la distanță de cuțitele tăietoare!		Cablul de conexiune se ține la distanță de cuțitele tăietoare.
	Nu se admit terți în zona periculoasă!		

Indicații de siguranță

Conducătorul utilajului sau utilizatorul acestuia este răspunzător pentru accidentarea altor persoane și pentru pagubele materiale produse.

Atenție!

Produsul și cablul prelungitor pot fi folosite numai în stare tehnică perfectă!

Atenție - Pericol de rănire!

Este interzisă scoaterea din funcțiune a dispozitivelor de siguranță și protecție!

Siguranța electrică

Atenție - Pericol de electrocutare!

Pericol prin atingerea pieselor aflate sub tensiune! Dacă este deteriorat sau tăiat cablul prelungitor, atunci acesta se întrerupe imediat de la rețea!

- Tensiunea electrică de rețea a locuinței trebuie să corespundă datelor privind tensiunea de rețea din Datele Tehnice, nu se folosește altă tensiune de alimentare
- Se folosesc numai cabluri de alimentare concepute pentru utilizarea în aer liber - secțiunea minimă 1,5 mm²
- Este interzisă utilizarea cablurilor prelungitoare deteriorate sau fărâmičioase
- Controlați starea cablului prelungitor înainte fiecărei puneri în funcțiune
- Pentru cablul prelungitor se folosește întotdeauna distanțierul de protecție la întindere
- Cablul se ține la distanță de zona de tăiere și se înlătură în permanență din fața aparatului
- Este interzisă trecerea cu mașina de tuns gazonul peste cablul prelungitor
- Aparatul se protejează de umezeală

Indicații de siguranță pentru deservire

- Nu au voie să folosească aparatul copii și persoanele care nu cunosc aceste instrucțiuni de utilizare
- Se respectă reglementările locale privind vârsta minimă a persoanei operatoare

- Aparatul nu va fi mânuit/deservit sub influența alcoolului, drogurilor sau medicamentelor
- Înaintea fiecărei utilizări se verifică aparatul dacă este deteriorat, componentele deteriorate se înlocuiesc
- Se verifică complet și cu atenție terenul supus tunderii, se îndepărtează toate corpurile străine
- Se poartă îmbrăcăminte de lucru practică:
 - Pantaloni lungi
 - Încălțăminte solidă și cu aderență sporită
- Se asigură stabilitatea pe durata lucrului
- Nu se admit terți în zona periculoasă
- Corpul, membrele și îmbrăcăminte se țin la distanță față de dispozitivul de tăiere
- Se lucrează numai cu lumină naturală sau artificială suficientă
- Ștecărul se decuplează întotdeauna de la rețea și se așteaptă oprirea aparatului:
 - după apariția defecțiunilor sau a vibrațiilor neobișnuite ale aparatului
 - înaintea înlăturării blocajelor
 - înaintea înlăturării astupărilor
 - după contactul cu corpuri străine



După contactul cu corpuri străine trebuie să verificați dacă este deteriorată mașina de tuns gazonul. Realizați reparațiile necesare înainte repornirii și utilizării mașinii de tuns gazonul.

- Acordați atenție sporită la întoarcerea mașinii de tuns gazonul sau la tragerea către sine a acesteia
- Nu se tunde peste obstacole (de ex. ramuri, rădăcini de copac)
- Materialul tocat se îndepărtează numai cu motorul oprit
- Motorul se oprește dacă se traversează o zonă care nu trebuie tunsă
- Este interzisă ridicarea sau purtarea aparatului cu motorul în funcțiune
- Utilajul gata de funcționare nu se lasă nesupravegheat

Montajul

Se respectă instrucțiunea de montaj alăturată.

Atenție!

Aparatul poate fi utilizat numai după montarea completă!

Utilizarea

 Simbolul aparatului de fotografiat face referire la imaginile de pe paginile 4 / 5.

Reglarea înălțimii de tăiere

Atenție - Pericol de accidentare!

Înălțimea de tăiere se reglează numai cu motorul scos din funcțiune și cu cuțitul tăietor oprit!

Reglarea înălțimii de tăiere depinde de model.

Reglarea centrală a



- Mânerul se rotește cu circa 30° în sensul acelor de ceasornic ( **1a**).
 - Pentru un gazon mai scurt se apasă mânerul în jos
 - Pentru un gazon mai lung se trage mânerul în sus
- Mânerul se rotește contrar sensului acelor de ceasornic, se mișcă ușor în sus sau în jos, până când acesta se blochează pe treapta dorită.

Reglarea centrală b

- Pentru deblocare se apasă maneta în lateral și se menține apăsată ( **1b**).
 - Pentru un gazon mai scurt, maneta se împinge în direcția roții față
 - Pentru un gazon mai lung, maneta se împinge în direcția roții spate
- Se eliberează maneta și se împinge ușor înainte sau înapoi, până la blocarea în treapta dorită.



Reglarea axelor

 Cele două axe se reglează întotdeauna pe aceeași înălțime de tăiere.

- Se menține apăsat butonul de pe roata față și se detașează roata de pe ax ( **1c**).
- Se scoate axa cu roata rămasă și se introduce în înălțimea de tăiere dorită ( **1d**).
- Se împinge la loc roata detașată. Roata trebuie să se blocheze.
- Se repetă procedeul cu a doua axă.

Bulonul de roată

 Cele două axe se reglează întotdeauna pe aceeași înălțime de tăiere.

- Bulonul de roată se rotește contrar sensului acelor de ceasornic și se detașează roata de pe ax ( **1e**). Dacă este necesar, se ține contră pe a doua roată.
- Se scoate axa cu roata rămasă și se introduce în înălțimea de tăiere dorită ( **1f**).
- Roata detașată se împinge la loc, iar bulonul de roată se înșurubează cu atenție. Nu strângeți prea tare.
- Se repetă procedeul cu a doua axă.



Atașarea sacului de colectare a gazonului

Atenție - Pericol de accidentare!

Sacul de colectare a gazonului se detașează sau atașează numai cu motorul scos din funcțiune și cu cuțitul tăietor oprit.

- Se ridică clapa de izbire, iar sacul de colectare a gazonului se suspendă de suport.

Indicatorul nivelului de umplere (opțional)

Indicatorul nivelului de umplere se împinge în sus prin curentul de aer, la tăiere ( **2a**). Dacă sacul de colectare a gazonului este plin, atunci indicatorul nivelului de umplere al sacului se află la ( **2b**). Este necesară golirea sacului colector.

Golirea sacului de colectare a gazonului

1. Se ridică clapa de izbire (📷 3).
2. Se decuplează sacul de colectare a gazonului și se detașează înapoi.
3. Se golește sacul de colectare a gazonului.
4. Se ridică clapa de izbire, iar sacul de colectare a gazonului se suspendă, din nou, de suport.

Realizarea conexiunii la rețea

1. Se introduce ștecărul, de la cablul de conectare a aparatului, în combinația întrerupător - ștecăr (📷 5).
2. Se asigură cablul de conectare a aparatului cu distanțier de protecție la întindere (📷 6).
Bucla cablului de rețea trebuie să fie numai atât de lungă, încât distanțierul de protecție la întindere poate glisa de pe o parte pe cealaltă.

Pornirea motorului

Mașina de tuns gazonul se pornește numai pe teren nivelat și nu în iarbă înaltă. Solul trebuie să fie liber de corpuri străine, ca de ex. pietre. Pentru pornire nu se ridică mașina de tuns iarbă.

1. Se ține apăsat butonul de start al întrerupătorului - ștecărului (📷 7).
2. Clapeta / mânerul de siguranță se trage înspre bară și se ține fixat (📷 7).
3. Se eliberează butonul de start.

Oprirea motorului

1. Se eliberează clapeta / mânerul de siguranță.
2. Se așteaptă oprirea cuțitului tăietor.

Indicații de lucru

 Se respectă reglementările locale pentru deservirea mașinilor de tuns gazonul.

- Se verifică complet și cu atenție terenul supus tunderii - se îndepărtează toate corpurile străine
- Se tunde numai când nu se mai află terți în zona de lucru

- Se lucrează numai dacă vizibilitatea este bună
- Aparatul se ghidează numai la viteza pașilor
- Se tunde numai cu cuțite de tăiere ascuțite
- Nu se tunde peste obstacole (de ex. ramuri, rădăcini de copac)
- Dacă suprafața este înclinată, atunci se tunde numai oblic față de pantă.
Mașina de tuns gazonul nu se deplasează în sus și în jos, sau pe pante cu o înclinație mai mare de 20°
- Dacă se schimbă direcția de lucru, atunci se acordă o atenție crescută la înclinație

Recomandări pentru tunderea gazonului

- Se începe cu cosirea cât mai aproape de priză
- Cablul prelungitor se dispune întotdeauna pe suprafața gazonului tunsă de ja
- Înălțimea de tăiere să rămână constantă 3–5 cm, nu se tunde mai mult de jumătatea înălțimii gazonului
- Nu suprasolicitați mașina de tuns gazonul! Dacă se observă scăderea accentuată a turației motorului din cauza ierbii lungi, grele, atunci se mărește înălțimea de tăiere și se tunde de mai multe ori
- Se tunde în orele dimineții sau după-amiaza târziu, pentru a proteja de uscarea gazonul proaspăt tuns
- Pe durata fazei de creștere pronunțată se tunde de două ori pe săptămână, în intervalele cu ploaie redusă se tunde mai rar

Acoperire cu strat vegetal de protecție cu echipare aferentă (opțional)

Pe durata acoperirii cu strat vegetal de protecție, materialul tocat nu este colectat, ci rămâne pe gazon. Stratul vegetal protejează solul împotriva uscării și îl hrănește cu substanțe nutritive. Rezultatele cele mai bune se obțin prin tăierea regulată cu cca. 2 cm. Numai iarbă fragedă cu frunză moale se usucă rapid.



- Înălțimea ierbii înaintea acoperirii cu strat vegetal de protecție: maxim 8 cm
- Înălțimea ierbii după acoperire cu strat vegetal de protecție: minim 4 cm

 Viteza pasului se adaptează la operația de acoperire cu strat vegetal de protecție, nu se deplasează prea rapid.

Utilizarea pachetului de acoperire cu strat vegetal de protecție



Atenție - Pericol de rănire!

Pachetul de acoperire cu strat vegetal de protecție se atașează sau detașează numai cu motorul scos din funcțiune și cu cuțitul tăietor oprit!

1. Se detașează sacul de colectare al gazonului ( 3).
2. Se ridică clapa de izbire și se introduce pachetul de acoperire cu strat vegetal de protecție în canalul de eliminare ( 4a).
 - Pachetul de acoperire cu strat vegetal de protecție trebuie să se blocheze ( 4b).

 Dacă pachetul de acoperire cu strat vegetal de protecție nu se blochează, atunci este posibilă deteriorarea acestui pachet sau a cuțitului tăietor.

Îndepărtarea pachetului de acoperire cu strat vegetal de protecție

1. Se ridică clapa de izbire și se desface blocajul de pe pachetul de acoperire cu strat vegetal de protecție ( 4c /1).
2. Se scoate pachetul de acoperire cu strat vegetal de protecție ( 4c /2).

Depozitarea

- Aparatul se depozitează întotdeauna cu ștecărul de rețea scos
- Bara superioară se rabatează pentru depozitarea ergonomică
- Aparatul se depozitează uscat și inaccesibil copiilor și persoanelor neautorizate

Repararea

- Operațiile de reparație pot fi realizate numai la unitățile de service AL-KO și de unitățile specializate și autorizate
- Pentru a evita o dezechilibrare, instrumentele de tăiere și bolțurile de fixare se pot înlocui numai în seturi

Întreținere și îngrijire

Atenție - Pericol de accidentare!

Se scoate ștecărul de rețea înaintea oricăror lucrări de întreținere și mentenanță!

Se poartă întotdeauna mănuși de lucru pe durata lucrărilor de întreținere și mentenanță asupra cuțitului tăietor!

Cuțitele tăietoare neechilibrate produc vibrații puternice și avariază produsul.

- Dispozitivul de colectare a ierbii se verifică în mod regulat dacă funcționează și dacă prezintă uzură
- După tunderea gazonului, aparatul se curăță temeinic cu o măturică sau cu o cârpă. Murdăriile neîndepărtate de pe partea inferioară a aparatului pot afecta funcționarea
- Aparatul nu se stropește cu apă! Apa infiltrată poate distruge atât combinația întrerupător - ștecăr, cât și electromotorul
- Cuțitul tăietor se verifică în mod regulat dacă prezintă deteriorări. Cuțitele tăietoare tocite sau deteriorate se acut / înlocuiesc numai la o reprezentanță AL-KO sau la un atelier de specialitate autorizat. Cuțitele tăietoare ascuțite ulterior trebuie echilibrate
Cuplul de strângere al șurubului de cuțit 15 Nm +5

Atenție!

Este interzisă alinierea cuțitului și a arborelui de motor!

 După lucrările de întreținere asupra componentelor de izolație (de ex. înlocuirea cuțitului tăietor) este necesară realizarea unei verificări a izolației de protecție, conform directivei VDE 701.

- Este necesară verificarea de specialitate:
 - după deplasarea peste un obstacol
 - la oprirea imediată a motorului
 - dacă cuțitul tăietor este îndoit
 - dacă arborele de motor este îndoit

Ajutor pentru defecțiuni

 **Atenție - Pericol de accidentare!**

Înainte de toate lucrările de întreținere și mentenanță se scoate ștecărul de rețea și se așteaptă oprirea cuțitului tăietor!

Defecțiune	Cauza probabilă	Remediere
Motorul nu funcționează	Lipsă alimentare cu curent electric	Se verifică siguranța locuinței / cablul prelungitor.
	Cablul aparatului este defect	Se consultă unitatea de service AL-KO / unitatea de specialitate autorizată.
	Cuțit de tăiere blocat	Se curăță canalul de eliminare / carcasa, cuțitul tăietor trebuie să fie ușor de rotit. Se pornește pe iarbă mai scurtă sau pe o suprafață tunsă deja, se reglează înălțimea de tăiere.
Puterea motorului este redusă	Exces de iarbă în canalul de eliminare sau în carcasă	Se curăță canalul de eliminare / carcasa. Se corectează înălțimea de tăiere.
	Cuțitul de tăiere este tocit	Se consultă unitatea de service AL-KO sau unitatea de specialitate autorizată și se ascute / înlocuiește cuțitul de tăiere.
Cutia de colectare a ierbii nu se umple suficient	Gazonul este umed	Se lasă gazonul la uscat.
	Cutia de colectare a ierbii este înfundată	Se curăță grătarul cutiei de colectare a ierbii.
	Exces de iarbă în canalul de eliminare sau în carcasă	Se curăță canalul de eliminare / carcasa. Se corectează înălțimea de tăiere.
	Cuțitul de tăiere este tocit	Se consultă unitatea de service AL-KO sau unitatea de specialitate autorizată și se ascute / înlocuiește cuțitul de tăiere.

 Pentru defectele care nu sunt listate în acest tabel, sau pe care nu le puteți remedia singur, vă rugăm să contactați serviciul nostru pentru clienți.

Garanție

Remediam eventualele greșeli de material sau producție ale aparatului în timpul perioadei legale de limitare pentru pretențiile de defecțiuni conform alegerii noastre, prin repararea sau livrarea pieselor de schimb. Perioada de limitare se stabilește în funcție de legile statului în care a fost livrat aparatul.

Garanția noastră este valabilă doar pentru:

- Deservire corespunzătoare a aparatului
- Respectarea manualului de utilizare
- Folosirea pieselor originale de schimb

Garanția devine nulă în cazurile :

- Reparații ale aparatului
- Modificări tehnice ale aparatului
- Utilizare necorespunzătoare (de ex.: în scopuri comerciale sau comunale)

De la garanție sunt excluse:

- Avarii la stratul de lac, cauzate de uzură naturală
- Componente de uzură, care sunt prevăzute pe lista pieselor de schimb cu cadrul XXX XXX (X)
- Motoare cu ardere – pentru acestea sunt valabile prevederile separate de garanție a producătorilor respectivi de motoare

În cazul acordării garanției adresați-vă cu această declarație de acordare a garanției și chitanța de cumpărare dealerului dvs. sau unui service autorizat. Prin această declarație de acordare a garanției pretențiile legale pentru defecțiuni ale cumpărătorului rămân neatinse față de vânzător.

Σχετικά με το παρόν εγχειρίδιο

- Πριν τη θέση σε λειτουργία διαβάστε προσεκτικά αυτές τις οδηγίες χρήσης. Αυτό αποτελεί προειδοποίηση για ασφαλή λειτουργία και απρόσκοπτο χειρισμό.
- Λάβετε υπόψη σας τις υποδείξεις ασφαλείας και προειδοποιήσεις που περιέχονται στην τεκμηρίωση και αυτές που αναγράφονται πάνω στη συσκευή.
- Φυλάξτε τις οδηγίες χρήσης και παραδώστε τις στον επόμενο χρήστη.

Επεξήγηση συμβόλων

Προσοχή!

Η τήρηση με ακρίβεια αυτών των υποδείξεων προειδοποίησης θα αποτρέψει υλικές ζημιές και τον τραυματισμό ατόμων.

 Ειδικές υποδείξεις για την καλύτερη κατανόηση και χειρισμό.

 Ειδικές υποδείξεις για την καλύτερη κατανόηση και χειρισμό.

Πίνακας περιεχομένων

Σχετικά με το παρόν εγχειρίδιο	206
Περιγραφή προϊόντος.....	206
Υποδείξεις ασφαλείας	208
Συναρμολόγηση	209
Χειρισμός	209
Υποδείξεις εργασίας.....	210
Αποθήκευση.....	211
Επισκευή.....	211
Συντήρηση και φροντίδα.....	211
Βοήθεια σε περίπτωση βλάβης.....	212
Εγγύηση	213
Απόρριψη.....	231

Περιγραφή προϊόντος

Στο έντυπο αυτό περιγράφονται ηλεκτρικές χορτοκοπτικές μηχανές με καλή συλλογή χόρτου. Ορισμένα μοντέλα είναι κατάλληλα και για την κάλυψη του εδάφους με κομμένο χόρτο (mulching).

Εντοπίστε το δικό σας μοντέλο με βάση τις εικόνες και την περιγραφή των διάφορων επιλογών εξοπλισμού.

Προβλεπόμενη χρήση

Η μηχανή αυτή προορίζεται για ιδιωτική χρήση στο κούρεμα χορτοτάπητα και πρέπει να χρησιμοποιείται αποκλειστικά σε στεγνό γρασίδι.

Κάθε άλλη διαφορετική χρήση θεωρείται μη προβλεπόμενη.

Πιθανώς λανθασμένη χρήση

- Η μηχανή αυτή δεν είναι κατάλληλη για χρήση σε δημόσιες εκτάσεις, πάρκα, στάδια ή σε γεωργικές και δασοκομικές εφαρμογές
- Οι υπάρχοντες μηχανισμοί ασφαλείας δεν πρέπει να αφαιρούνται ή να παρακάμπτονται, π. χ. με δέσιμο της ράβδου ασφαλείας στο πλαίσιο
- Μη χρησιμοποιείτε τη μηχανή στη βροχή ή πάνω σε υγρό γρασίδι
- Η μηχανή δεν επιτρέπεται να χρησιμοποιηθεί επαγγελματικά

Μηχανισμοί ασφαλείας και προστασίας

Προσοχή - Κίνδυνος τραυματισμού!

Μην καταργείτε τους μηχανισμούς ασφαλείας και προστασίας!

Ράβδος ασφαλείας / Λαβή ασφαλείας

Ανάλογα με το μοντέλο, η μηχανή διαθέτει μια ράβδο ασφαλείας ή μια λαβή ασφαλείας. Σε περίπτωση κινδύνου, απλώς αφήστε τη ράβδο ή τη λαβή ασφαλείας. Ο κινητήρας και η λεπίδα κοπής θα σταματήσουν.

Θυρίδα πρόσκρουσης

Η θυρίδα πρόσκρουσης προστατεύει τον χειριστή από τα εκτοξευόμενα υλικά.

Συνοπτική παρουσίαση προϊόντος

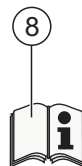
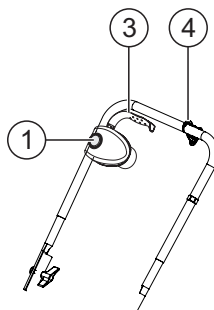
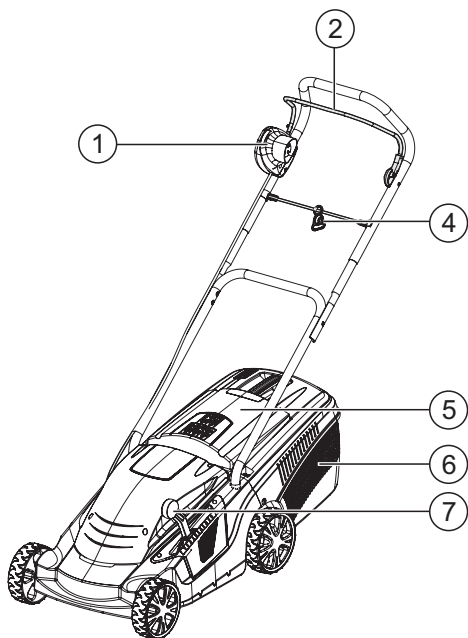

1	Συνδυασμός διακόπτη/πρίζας*	5	Θυρίδα πρόσκρουσης
2	Ράβδος ασφαλείας*	6	Καλάθι συλλογής χόρτου
3	Λαβή ασφαλείας*	7	Κεντρική ρύθμιση ύψους κοπής*
4	Διάταξη προστασίας καλωδίου από την καταπόνηση	8	Οδηγίες λειτουργίας

* ανάλογα με το μοντέλο

Σύμβολα στη συσκευή

	Προσοχή! Ιδιαίτερη προσοχή κατά τον χειρισμό.		Πριν από κάθε εργασία συντήρησης ή σε περίπτωση ζημιάς του καλωδίου, αποσυνδέστε οπωσδήποτε τη μηχανή από το ηλεκτρικό ρεύμα.
	Πριν από την έναρξη λειτουργίας, διαβάστε τις οδηγίες χρήσης.		Μην τοποθετείτε το χέρι σας μέσα στον κοπτήρα.
	Προσοχή - Κίνδυνος! Κρατήστε τα χέρια και τα πόδια σας μακριά από τον κοπτήρα!		Κρατηθείτε μακριά από την επικίνδυνη περιοχή.
	Προσοχή! Κοφτερές λεπίδες!		Κρατηθείτε μακριά από το καλώδιο σύνδεσης.
	Το καλώδιο σύνδεσης πρέπει να μένει μακριά από τις λεπίδες!		Κρατήστε μακριά το καλώδιο σύνδεσης από τις λεπίδες κοπής.
	Τα άσχετα άτομα πρέπει να παραμένουν έξω από την επικίνδυνη περιοχή!		

Υποδείξεις ασφαλείας

Ο υπεύθυνος ή ο χρήστης της μηχανής είναι υπεύθυνος για κάθε ατύχημα όπου εμπλέκεται άλλο άτομο ή ξένη περιουσία.

Προσοχή!

Η μηχανή και το καλώδιο προέκτασης πρέπει να χρησιμοποιούνται μόνο εφόσον βρίσκονται σε καλή κατάσταση!

Προσοχή - Κίνδυνος τραυματισμού!

Μην καταργείτε τους μηχανισμούς ασφαλείας και προστασίας!

Ηλεκτρική ασφάλεια

Προσοχή - Κίνδυνος ηλεκτροπληξίας!

Κίνδυνος λόγω επαφής με εξαρτήματα που βρίσκονται υπό τάση! Αποσυνδέστε αμέσως το βύσμα του καλωδίου από το ηλεκτρικό δίκτυο εάν το καλώδιο προέκτασης κοπεί ή υποστεί ζημιά!

- Η ηλεκτρική τάση του σπιτιού πρέπει να συμφωνεί με την τάση που αναφέρεται στα τεχνικά στοιχεία - μη χρησιμοποιήσετε καμία άλλη τάση τροφοδοσίας.
- Χρησιμοποιήστε αποκλειστικά καλώδια προέκτασης κατάλληλα για χρήση στο ύπαιθρο - ελάχιστη διατομή 1,5 mm²
- Δεν επιτρέπεται η χρήση καλωδίων προέκτασης που παρουσιάζουν φθορές ή ρωγμές.
- Πριν από κάθε χρήση, ελέγξτε την κατάσταση του καλωδίου προέκτασης.
- Να χρησιμοποιείτε πάντοτε την ειδική διάταξη προστασίας από καταπόνηση για το καλώδιο προέκτασης.
- Κρατήστε το καλώδιο μακριά από το σημείο κοπής και δρομολογήστε το αντίθετα προς την κατεύθυνση της μηχανής.
- Μην περνάτε ποτέ τη χορτοκοπτική μηχανή πάνω από το καλώδιο προέκτασης
- Προστατεύστε τη μηχανή από την υγρασία

Υποδείξεις ασφαλείας κατά τη χρήση

- Τα παιδιά και τα άτομα που δεν γνωρίζουν τις οδηγίες χρήσης δεν επιτρέπεται να χρησιμοποιούν τη μηχανή.
- Τηρήστε τους κατά τόπους κανονισμούς για την ελάχιστη ηλικία του χειριστή.

- Μη χειρίζεστε τη μηχανή ενώ βρίσκεστε υπό την επίδραση αλκοόλ, ναρκωτικών ουσιών ή φαρμάκων.
 - Πριν από κάθε χρήση ελέγξτε τη μηχανή για τυχόν ζημιές και αντικαταστήστε τα φθαρμένα εξαρτήματα.
 - Ελέγξτε πλήρως και προσεκτικά την έκταση που θα κουρευτεί και απομακρύνετε όλα τα ξένα σώματα.
 - Φορέστε κατάλληλα ρούχα εργασίας:
 - Μακρύ παντελόνι
 - Σφικτά και αντιολισθητικά υποδήματα
 - Φροντίστε να κρατάτε την ισορροπία σας ενόσω εργάζεστε.
 - Τα άσχετα άτομα πρέπει να παραμένουν έξω από την επικίνδυνη περιοχή.
 - Κρατήστε το σώμα, τα άκρα και τα ρούχα σας μακριά από τον κοπτήρα.
 - Να εργάζεστε μόνον υπό επαρκή φυσικό ή τεχνητό φωτισμό.
 - Να αποσυνδέετε πάντοτε το βύσμα από το ηλεκτρικό δίκτυο και να περιμένετε να σταματήσει η μηχανή:
 - σε περίπτωση εμφάνισης βλάβης ή ασυνήθιστων κραδασμών της μηχανής
 - προτού αφαιρέσετε τυχόν κολλημένα αντικείμενα
 - προτού καθαρίσετε τυχόν αποφραγμένα σημεία
 - μετά την επαφή με ξένα σώματα
-  Μετά από κάθε επαφή με ξένα σώματα ξετάστε τη χορτοκοπτική μηχανή για τυχόν ζημιές. Εκτελέστε κάθε απαιτούμενη επισκευή προτού ξεκινήσετε ξανά τη μηχανή και συνεχίσετε την εργασία.
- Προσέχετε ιδιαίτερα σε περίπτωση ανατροπής της χορτοκοπτικής μηχανής και καθώς τραβάτε τη μηχανή προς το μέρος σας.
 - Μην περνάτε πάνω από εμπόδια (κλαδάκια, ρίζες δέντρων κ.λπ.).
 - Αφαιρέστε το κομμένο χόρτο μόνον εφόσον ο κινητήρας είναι σβηστός.
 - Σβήνετε τον κινητήρα όταν διασχίζετε επιφάνεια που δεν χρειάζεται να κουρευτεί.
 - Μην ανασηκώνετε και μην μεταφέρετε ποτέ τη μηχανή ενώ λειτουργεί ο κινητήρας.
 - Μην αφήνετε τη μηχανή χωρίς επίτηρηση όταν αυτή είναι έτοιμη να λειτουργήσει.

Συναρμολόγηση

Ακολουθήστε τις παρεχόμενες οδηγίες συναρμολόγησης.



Προσοχή!

Η μηχανή πρέπει να χρησιμοποιηθεί μόνον αφού συναρμολογηθεί πλήρως.

Χειρισμός



Το σύμβολο φωτογραφικής μηχανής υποδεικνύει ότι υπάρχουν σχετικά σχήματα στις σελίδες 4 / 5.

Ρυθμίστε το ύψος κοπής



Προσοχή - Κίνδυνος τραυματισμού!

Ρυθμίστε το ύψος κοπής μόνον όταν ο κινητήρας είναι σβηστός και οι λεπίδες κοπής ακίνητες!

Η ρύθμιση του ύψους κοπής εξαρτάται από το μοντέλο.

Κεντρική ρύθμιση a

1. Περιστρέψτε τη χειρολαβή δεξιόστροφα κατά 30° περίπου (🔍 1a).
 - Για να χαμηλώσετε τη μηχανή, πιέστε τη χειρολαβή προς τα κάτω.
 - Για να ανυψώσετε τη μηχανή, τραβήξτε τη χειρολαβή προς τα επάνω.
2. Περιστρέψτε τη χειρολαβή προς τα αριστερά, μετακινώντας την ελαφρώς προς τα επάνω ή προς τα κάτω, μέχρι να κουμπώσει στην επιθυμητή θέση.

Κεντρική ρύθμιση b

1. Πιέστε και κρατήστε πατημένο τον μοχλό απασφάλισης (🔍 1b).
 - Για να χαμηλώσετε τη μηχανή, ωθήστε τον μοχλό προς τους μπροστινούς τροχούς.
 - Για να ανυψώσετε τη μηχανή, ωθήστε τον μοχλό προς τους πίσω τροχούς.
2. Αφήστε τον μοχλό ελεύθερο και πιέστε τον ελαφρώς προς τα εμπρός ή προς τα πίσω, μέχρι να κουμπώσει στην επιθυμητή θέση.

Ρύθμιση αξόνων



Να ρυθμίζετε πάντοτε και τους δύο άξονες στο ίδιο ύψος κοπής.

1. Κρατήστε πατημένο το κουμπί του μπροστινού τροχού και αφαιρέστε τον τροχό από τον άξονα (🔍 1c).
2. Τραβήξτε και αφαιρέστε τον άξονα μαζί με τον άλλο τροχό και τοποθετήστε τον στο επιθυμητό ύψος κοπής (🔍 1d).
3. Τοποθετήστε ξανά τον τροχό που αφαιρέσατε. Ο τροχός πρέπει να κουμπώσει.
4. Επαναλάβετε τη διαδικασία στον άλλο άξονα.

Βίδα τροχού



Να ρυθμίζετε πάντοτε και τους δύο άξονες στο ίδιο ύψος κοπής.

1. Ξεβιδώστε αριστερόστροφα τη βίδα του τροχού και αφαιρέστε τον τροχό από τον άξονα (🔍 1e). Εάν χρειάζεται, εφαρμόστε αντίσταση στον άλλο τροχό.
2. Τραβήξτε και αφαιρέστε τον άξονα μαζί με τον άλλο τροχό και τοποθετήστε τον στο επιθυμητό ύψος κοπής (🔍 1f).
3. Τοποθετήστε ξανά τον τροχό που αφαιρέσατε και βιδώστε προσεκτικά τη βίδα του τροχού. Μη τη σφίξετε υπερβολικά.
4. Επαναλάβετε τη διαδικασία στον άλλο άξονα.

Τοποθέτηση καλάθιού συλλογής χόρτου



Προσοχή - Κίνδυνος τραυματισμού!

Να αφαιρείτε και να τοποθετείτε το καλάθι μόνον όταν ο κινητήρας είναι σβηστός και οι λεπίδες κοπής ακίνητες.

1. Ανασηκώστε τη θυρίδα πρόσκρους και κρεμάστε το καλάθι συλλογής χόρτου στα στηρίγματα.

Δείκτης ποσότητας (προαιρετικά)

Ο δείκτης ποσότητας πιέζεται προς τα πάνω από τη ροή αέρα κατά το κούρεμα (🔍 2a). Όταν το καλάθι συλλογής χόρτου είναι γεμάτο, ο δείκτης ποσότητας βρίσκεται επάνω στο καλάθι (🔍 2b). Θα πρέπει να αδειάσετε το καλάθι.

Εκκένωση καλαθιού συλλογής χόρτου

1. Ανασηκώστε τη θυρίδα πρόσκρουσης (🔌 3).
2. Απαγκιστρώστε το καλάθι και τραβήξτε το προς τα πίσω.
3. Αδειάστε το καλάθι συλλογής χόρτου.
4. Ανασηκώστε τη θυρίδα πρόσκρουσης και κρεμάστε και πάλι το καλάθι συλλογής χόρτου στα στηρίγματα.

Σύνδεση στο ηλεκτρικό δίκτυο

1. Συνδέστε το βύσμα του καλωδίου σύνδεσης της μηχανής στον συνδυασμό διακόπτη/πρίζας (🔌 5).
2. Ασφαλίστε το καλώδιο σύνδεσης μηχανής με διάταξη προστασίας από καταπόνηση (🔌 6). Ο βρόχος του καλωδίου ρεύματος πρέπει να είναι τόσο μεγάλος ώστε η διάταξη προστασίας να μπορεί να γλιστρήσει από τη μία πλευρά ως την άλλη.

Εκκίνηση κινητήρα

Εκκινήστε τη χορτοκοπτική μηχανή πάνω σε επίπεδο έδαφος και όχι μέσα σε ψηλό χόρτο. Το έδαφος πρέπει να είναι ελεύθερο από ξένα σώματα, π. χ. πέτρες. Μην ανασηκώνετε τη μηχανή κατά την εκκίνηση.

1. Κρατήστε πατημένο το κουμπί εκκίνησης στον συνδυασμό διακόπτη/πρίζας (🔌 7).
2. Τραβήξτε τη ράβδο ή τη λαβή ασφαλείας πάνω στο πλαίσιο και κρατήστε τη σταθερή (🔌 7).
3. Αφήστε το κουμπί εκκίνησης.

Σβήσιμο κινητήρα

1. Αφήστε τη ράβδο ή τη λαβή ασφαλείας.
2. Περιμένετε μέχρι να ακινητοποιηθούν οι λεπίδες κοπής.

Υποδείξεις εργασίας

i Τηρήστε τους κατά τόπους ισχύοντες κανονισμούς για τη χρήση χορτοκοπτικών μηχανών.

- Ελέγξτε πλήρως και προσεκτικά την έκταση που θα κουρευτεί και απομακρύνετε όλα τα ξένα σώματα.
- Αρχίστε να κουρεύετε μόνον όταν δεν υπάρχουν άλλα πρόσωπα στην περιοχή εργασίας.
- Να εργάζεστε μόνον εφόσον έχετε καλή ορατότητα.
- Οδηγήστε τη μηχανή με ταχύτητα βάδισης.
- Να εργάζεστε μόνον εφόσον οι λεπίδες κοπής είναι αιχμηρές.

- Μην περνάτε πάνω από εμπόδια (π.χ. κλαδάκια, ρίζες δέντρων).
- Στα επικλινή εδάφη να προχωράτε πάντοτε κάθετα προς την ανωφέρεια. Μην κουρεύετε με κατεύθυνση προς τα επάνω ή προς τα κάτω στις ανωφέρειες και μη χρησιμοποιείτε τη χορτοκοπτική μηχανή σε ανωφέρειες με κλίση πάνω από 20°.
- Προσέχετε ιδιαίτερα όταν αλλάζετε κατεύθυνση εργασίας στις ανωφέρειες.

Συμβουλές για το κούρεμα

- Ξεκινήστε το κούρεμα όσο το δυνατόν πιο κοντά στην πρίζα του ρεύματος.
- Να έχετε το καλώδιο προέκτασης πάντοτε πάνω σε ήδη κουρεμένο έδαφος.
- Κρατήστε το ύψος κοπής σταθερό στα 3–5 cm και μην κουρεύετε περισσότερο από το μισό του ύψους του γρασιδιού.
- Μην καταπονείτε υπερβολικά τη χορτοκοπτική μηχανή! Εάν οι στροφές του κινητήρα μειώνονται έντονα επειδή το γρασίδι είναι ψηλό και βαρύ, αυξήστε το ύψος κοπής και κάντε πολλαπλά περάσματα.
- Να κουρεύετε κατά τις πρωινές ώρες ή αργά το απόγευμα, ώστε να μην ξηραίνεται το κουρεμένο γρασίδι.
- Να κουρεύετε δύο φορές την εβδομάδα κατά τις περιόδους γρήγορης ανάπτυξης του γρασιδιού, και σπανιότερα κατά τις ξηρές περιόδους.

Κάλυψη εδάφους με κομμένο χόρτο, με το εξάρτημα διασποράς (προαιρετικό)

Κατά αυτή τη μέθοδο, το κομμένο χόρτο δεν συλλέγεται αλλά αφήνεται πάνω στον χορτοτάπητα. Το κομμένο χόρτο προστατεύει το έδαφος από την αποξήρανση και προσφέρει θρεπτικές ουσίες. Καλύτερα αποτελέσματα επιτυγχάνονται με την τακτική κοπή κατά 2 cm περίπου. Μόνο το νεαρό γρασίδι με μαλακό φύλλωμα σαπίζει γρήγορα.

- Ύψος γρασιδιού πριν την κάλυψη εδάφους: Μέχρι 8 cm
- Ύψος γρασιδιού μετά την κάλυψη εδάφους: Τουλάχιστον 4 cm

i Προσαρμόστε την ταχύτητα βηματισμού σας στη διαδικασία κάλυψης - μην προχωράτε πολύ γρήγορα.

Τοποθέτηση του εξαρτήματος διασποράς

Προσοχή - Κίνδυνος τραυματισμού!

Να αφαιρέετε και να τοποθετείτε το εξάρτημα διασποράς μόνον όταν ο κινητήρας είναι σβηστός και οι λεπίδες κοπής ακίνητες.

1. Αφαιρέστε το καλάθι συλλογής χόρτου (📖 3).
2. Ανασηκώστε τη θυρίδα πρόσκρουσης και τοποθετήστε το εξάρτημα διασποράς στο άνοιγμα απόρριψης (📖 4a).
 - Το εξάρτημα διασποράς πρέπει να κουμπώσει στη θέση του (📖 4b).

 Εάν το εξάρτημα διασποράς δεν κουμπώνει, τότε πιθανόν να έχει υποστεί ζημιά αυτό ή οι λεπίδες κοπής.

Αφαίρεση του εξαρτήματος διασποράς

1. Ανασηκώστε τη θυρίδα πρόσκρουσης και λύστε την ασφάλεια του εξαρτήματος διασποράς (📖 4c /1).
2. Τραβήξτε και αφαιρέστε το εξάρτημα (📖 4c /2).

Αποθήκευση

- Να αποθηκεύετε τη μηχανή μόνο με αποσυνδεδεμένο βύσμα ρεύματος.
- Για εξοικονόμηση χώρου, αναδιπλώστε το επάνω μέρος του πλαισίου.
- Να αποθηκεύετε τη μηχανή όταν είναι στεγνή, σε μέρος όπου δεν έχουν πρόσβαση παιδιά και μη εξουσιοδοτημένα πρόσωπα.

Επισκευή

- Οι εργασίες επισκευής πρέπει να γίνονται μόνο στα τμήματα σέρβις της AL-KO και σε εξουσιοδοτημένα συνεργεία.
- Για να διατηρείται η ζυγοστάθμιση του κοπτήρα, οι λεπίδες και τα μπουλόνια στερέωσης πρέπει να αντικαθίστανται ως ενιαία μονάδα.

Συντήρηση και φροντίδα

Προσοχή - Κίνδυνος τραυματισμού!

Αποσυνδέστε οπωσδήποτε το βύσμα ρεύματος πριν από κάθε εργασία συντήρησης και φροντίδας!

Κατά τις εργασίες συντήρησης και φροντίδας στις λεπίδες κοπής, να φοράτε πάντοτε γάντια εργασίας!

Η κακή ζυγοστάθμιση των λεπίδων προκαλεί έντονους κραδασμούς και φθορά της μηχανής.

- Να ελέγχετε τακτικά το σύστημα συλλογής χόρτου ως προς τη λειτουργία και τη φθορά.
- Μετά το κόψιμο, καθαρίστε πλήρως τη μηχανή με μια βούρτσα ή ένα πανί. Τα υλικά που τυχόν θα αφεθούν στην κάτω πλευρά της μηχανής μπορούν να επηρεάσουν τη λειτουργία της.
- Μην ψεκάζετε τη μηχανή με νερό! Η εισροή νερού μπορεί να καταστρέψει τον συνδυασμό διακόπτη/πρίζας ή τον ηλεκτροκινητήρα.
- Να ελέγχετε τακτικά τις λεπίδες κοπής για τυχόν ζημιές. Οι στομωμένες ή κατεστραμμένες λεπίδες πρέπει να ακονίζονται ή να αντικαθίστανται μόνο από το τμήμα σέρβις της AL-KO ή από εξουσιοδοτημένο συνεργείο. Οι ακονισμένες λεπίδες πρέπει να ζυγοσταθμίζονται
Ροπή σύσφιξης των βιδών των λεπίδων 15 Nm +5

Προσοχή!

Οι λεπίδες και ο άξονας του κινητήρα δεν πρέπει να είναι ευθυγραμμισμένα!

 Μετά από εργασίες συντήρησης σε μονωμένα εξαρτήματα (π. χ. μετά από αντικατάσταση λεπίδων κοπής) πρέπει να εκτελεστεί έλεγχος μονωτικής προστασίας σύμφωνα με την Οδηγία VDE 701.

- Απαιτείται έλεγχος από τεχνικό:
 - μετά από διέλευση πάνω από κάποιο εμπόδιο
 - σε περίπτωση απότομου σβησίματος του κινητήρα
 - σε περίπτωση λυγίσματος των λεπίδων κοπής
 - σε περίπτωση λυγίσματος του άξονα του κινητήρα

Βοήθεια σε περίπτωση βλάβης

Προσοχή - Κίνδυνος τραυματισμού!

Πριν από οποιαδήποτε εργασία συντήρησης και φροντίδας, να αποσυνδέετε πάντοτε το βύσμα ρεύματος και να περιμένετε μέχρι να ακινητοποιηθούν οι λεπίδες!

Βλάβη	Πιθανή αιτία	Λύση
Ο κινητήρας δεν λειτουργεί	Δεν υπάρχει τροφοδοσία ρεύματος	Ελέγξτε τις ασφάλειες του σπιτιού / το καλώδιο προέκτασης.
	Βλάβη καλωδίου μηχανής	Επισκεφθείτε το τμήμα σέρβις της AL-KO / εξουσιοδοτημένο συνεργείο.
	Εμπόδιο στις λεπίδες κοπής	Καθαρίστε το άνοιγμα απόρριψης / το περίβλημα, οι λεπίδες θα πρέπει να περιστρέφονται ελεύθερα. Εκκινήστε τον κινητήρα πάνω σε χαμηλό γρασίδι ή σε ήδη κουρεμένη επιφάνεια, διορθώστε το ύψος κοπής.
Η ισχύς του κινητήρα μειώνεται	Υπάρχει πολύ χόρτο στο άνοιγμα απόρριψης ή στο περίβλημα	Καθαρίστε το άνοιγμα απόρριψης / το περίβλημα. Διορθώστε το ύψος κοπής.
	Στομαμένες λεπίδες κοπής	Επισκεφθείτε το τμήμα σέρβις της AL-KO ή ένα εξουσιοδοτημένο συνεργείο και ζητήστε να ακονιστούν ή να αντικατασταθούν οι λεπίδες.
Το καλάθι συλλογής χόρτου δεν γεμίζει αρκετά	Υγρό γρασίδι	Αφήστε το γρασίδι να στεγνώσει.
	Αποφραγμένο καλάθι συλλογής	Καθαρίστε το πλέγμα του καλαθιού συλλογής.
	Υπάρχει πολύ χόρτο στο άνοιγμα απόρριψης ή στο περίβλημα	Καθαρίστε το άνοιγμα απόρριψης / το περίβλημα. Διορθώστε το ύψος κοπής.
	Στομαμένες λεπίδες κοπής	Επισκεφθείτε το τμήμα σέρβις της AL-KO ή ένα εξουσιοδοτημένο συνεργείο και ζητήστε να ακονιστούν ή να αντικατασταθούν οι λεπίδες.

 Σε περίπτωση βλαβών που δεν συμπεριλαμβάνονται σε αυτόν τον πίνακα ή τις οποίες δεν μπορείτε να διορθώσετε μόνοι σας, απευθυνθείτε στο αρμόδιο τμήμα εξυπηρέτησης πελατών μας.

Εγγύηση

Σε περίπτωση που υπάρχουν κατασκευαστικά σφάλματα αναλαμβάνουμε την επισκευή ή την αντικατάσταση της συσκευής, σύμφωνα με την κρίση μας, στο διάστημα εντός της νομικής προθεσμίας κατά το οποίο αναγνωρίζονται αξιώσεις αποζημίωσης για ελαττώματα. Το διάστημα αυτό εξαρτάται από τη νομοθεσία της χώρας, στην οποία αποκτήθηκε η συσκευή.

Η υποχρέωση εγγύησης ισχύει μόνο σε περίπτωση:

- προσήκουσας χρήσης της συσκευής
- τήρησης των οδηγιών χρήσης
- χρήσης γνήσιων ανταλλακτικών

Η εγγύηση παύει να ισχύει σε περίπτωση:

- απόπειρες επιδιόρθωσης της συσκευής
- τεχνικών μετατροπών στη συσκευή
- αντικανονικής χρήσης (π. χ. επαγγελματική χρήση ή χρήση από συνεργεία του δήμου)

Από την εγγύηση εξαιρούνται:

- ζημιές στο χρώμα που οφείλονται σε φυσιολογική φθορά
- αναλώσιμα εξαρτήματα που στην κάρτα ανταλλακτικών έχουν ως διακριτικό σύμβολο το πλαίσιο XXX XXX (X)
- κινητήρες εσωτερικής καύσης – για αυτούς ισχύουν οι ειδικοί όροι εγγύησης του εκάστοτε κατασκευαστή κινητήρων

Σε περίπτωση που επιθυμείτε να κάνετε χρήση των δικαιωμάτων της εγγύησης απευθυνθείτε με την παρούσα βεβαίωση εγγύησης και την απόδειξη της αγοράς στο κατάστημα από το οποίο προμηθευτήκατε τη συσκευή ή στο πλησιέστερο εξουσιοδοτημένο σέρβις. Η παρούσα δήλωση εγγύησης δεν θίγει τις έννομες αξιώσεις του πελάτη για αποζημίωση σε περίπτωση ελαττωμάτων, τις οποίες μπορεί αυτός να προβάλει κατά του πωλητή.

За упатството

- Прочитајте го целото упатство пред да ја пуштите косилката во работа. Тоа е предуслов за сигурно работење и за ракување без пречки.
- Придржувајте се кон советите за безбедност и за предупредување, наведени во документацијата, како и на апаратот.
- Оваа документација се траен составен дел на опишаниот производ и при евентуално отуѓување треба да му се предаде на новиот сопственик.

Објаснување на знаците

Внимание!

Следењето на овие совети за предупредување може да спречи телесна повреда или материјална штета.

Специјални совети за подобро разбирање и ракување.

Символот на фотоапарат укажува на слики.

Содржина

За упатството	214
Опис на производот	214
Безбедносни совети	216
Монтажа	217
Ракување	217
Совети за работа	218
Чување	219
Поправка	219
Одржување и нега	219
Помош при пречки	220
Гаранција	221
Отстранување	221

Опис на производот

Во оваа документација се опишани електрични косилки со кош за зафаќање на тревата. Некои модели дополнително имаат опција за расфрлување на искошената трева.

Идентификувајте го својот модел преку сликите на производите и на описот на разните опции.

Прописна примена

Овој апарат е предвиден за косење на приватни тревни површини и смее да се користи само на суви тревници.

Секаква друга примена се смета за непрописна.

Можна погрешна примена

- Оваа косилка за трева не треба да се применува во јавни зеленила, паркови, спортски објекти, како и во земјоделството и во шумарството.
- Постојните безбедносни уреди не смеат да се демонтираат или да се премостуваат, на пр. со заврзување на безбедносниот држач на рачката од косилката
- Не користете го апаратот при дожд и/или на мокар тревник
- Апаратот не смее да се користи во комерцијални цели

Безбедносни и заштитни уреди

Внимание - Опасност од повреда!

Безбедносниите и заштитните уреди не смеат да се исклучуваат!

Безбедносен држач / безбедносна рачка

Зависно од изведбата, апаратот е опремен со безбедносен држач или безбедносна рачка. Во момент на опасност само отпуштете ги држачот или рачката. Моторот и ножевите се запираат.

Ударна клапна

Ударната клапна штити од делови што излетуваат.

Преглед на производот

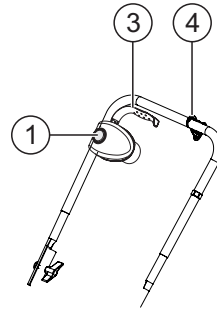
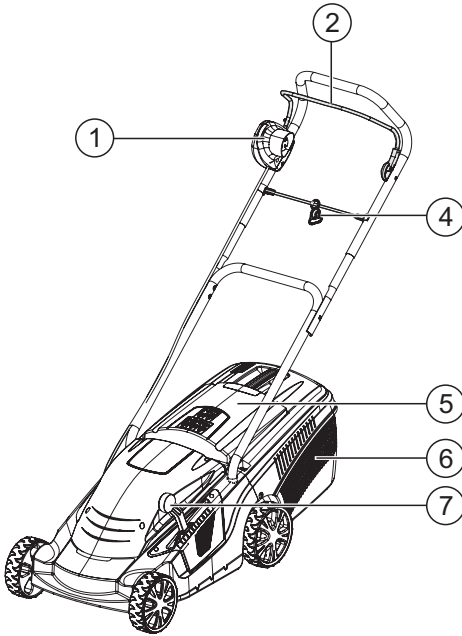

1	Комбинација прекинувач-штекер*	5	Ударна клапна
2	Безбедносен држач*	6	Кош за зафаќање на тревата
3	Безбедносна рачка*	7	Централно регулирање на висината на косење*
4	Олабавување на кабелот	8	Упатство за работа

* зависно од изведбата

Симболи на апаратот

	Внимание! Потребно е посебно внимание при ракување.		Пред одржување или при оштетен кабел, секогаш извлекувајте го штекерот.
	Пред пуштање во работа прочитајте го упатството за користење!		Не фаќајте во погонот за сечење.
	Внимание, опасност ! Држете ги рацете и стапалата подалеку од погонот за сечење!		Држете се на растојание од опасните подрачја.
	Внимание! Остри ножеви!		Држете се на растојание од приклучниот кабел.
	Држете го приклучниот кабел подалеку од ножевите!		Држете го приклучниот кабел подалеку од ножевите.
	Погрижете се да нема никого во опасните подрачја!		

Безбедносни совети

Управувачот со машината, или корисникот, е одговорен за несреќи со другите лица и со нивниот имот.

Внимание!

Користете ги апаратот и продолжниот кабел само во беспрекорна состојба!

Внимание - Опасност од повреда!

Безбедносните и заштитните уреди не смеат да се исклучуваат!

Електрична безбедност

Внимание - опасност од струја!

Опасност од допирање делови под напон!
Ако дојде до оштетување или пресекување на продолжниот кабел, веднаш извлечете го штекерот!

- Кукната мрежна инсталација мора да биде во согласност со податоците за напонот во техничките податоци. Не употребувајте поинаков напон
- Употребувајте само продолжни кабли, кои се предвидени за користење на отворено - со минимален пресек од 1,5 mm²
- Оштетени или напукнати продолжни кабли не смеат да се употребуваат
- Пред секое пуштање во работа проверувајте ја состојбата на продолжниот кабел
- Секогаш користете го специјалниот додаток за олабавување на кабелот
- Држете го кабелот подалеку од подрачјето на сечење и секогаш водете го подалеку од машината
- Никогаш не возете ја косилката преку продолжниот кабел
- Чувајте го апаратот од влажност

Безбедносни совети за ракување

- Децата и лицата, кои не се запознаени со ова упатство за користење, не смеат да го користат апаратот
- Придржувајте се кон локалните прописи за

минимална возраст на лицето што ќе ракува

- Не ракувајте со апаратот под дејство на алкохол, дроги или лекови.
- Пред секоја употреба проверете го апаратот и заменете ги оштетените делови
- Целосно и темелно проверете го теренот што треба да се коси, отстранете ги сите страни тела
- Носете соодветна работна облека:
 - долги пантолани
 - цврсти обувки што не се лизгаат
- Во текот на работата внимавајте да стоите цврсто
- Погрижете се да нема никого во опасните подрачја
- Држете ги телото, екстремитетите и облеката подалеку од погонот за сечење
- Работете само при доволна дневна или вештачка светлина
- Секогаш извлекувајте го штекерот и почekaјте апаратот да застане:
 - кога ќе дојде до пречки или невообичаено тресење на апаратот
 - пред расчистување блокади
 - пред одзатнување
 - по контакт со страни тела



По контакт со страни тела проверете косилката да не е оштетена. Пред повторно користење на количката, погрижете се да ги изведете потребните поправки.

- Бидете посебно внимателни кога ја завртувате косилката или кога да повлекувате кон себе
- Не косете преку пречки (на пр. гранки, корења од дрвја)
- Отстранувајте го откосот само кога моторот стои
- Исклучете го моторот кога треба да преминете преку некоја друга површина, освен онаа што ја косите
- Никогаш кревајте го и не носете го додека работи
- Не оставајте го без надгледување апаратот што е подготвен за работа

Монтажа

Придржувајте се кон приложеното упатство за монтажа.



Внимание!

Апаратот смее да се пушти во работа дури по комплетна монтажа!

Ракување



Симболот на фотоапарат укажува на слики на страните 4 / 5.

Регулирање на висината на косење



Внимание - Опасност од повреда!

Регулирајте ја висината на косење само кога моторот е исклучен и кога ножот стои!

Регулирањето на висината на косење зависи од моделот.

Централно регулирање а

- Завртете ја рачката за околу 30° во десно (📷 1a).
 - За покуси тревници притиснете ја рачката надолу
 - За подолги тревници повлечете ја рачката нагоре
- Завртете ја рачката во лево и притоа движете ја малку нагоре или надолу, додека не се вклопи во саканиот степен.

Централно регулирање б

- За да ја отклучите, притиснете ја рачката во страна и држете ја (📷 1b).
 - За покуси тревници турнете ја рачката кон предното тркало
 - За подолги тревници повлечете ја рачката кон задното тркало
- Отпуштете ја рачката и малку турнете ја напред или наназад, додека не се вклопи во саканиот степен.

Регулирање на оската



Секогаш регулирајте ги двете оски на иста висина на косење.

- Држете го притиснато копчето на предното тркало и рачно симнете го тркалото од оската (📷 1c).
- Извадете ја оската со останатото тркало и вметнете ја во саканата висина на косење (📷 1d).
- Вратете го изваденото тркало на место. Тркалото мора да се вклопи.
- Повторете ја постапката со 2. оска

Завртка на тркалото



Секогаш регулирајте ги двете оски на иста висина на косење.

- Отшрафете ја завртката во лево и симнете го тркалото од оската (📷 1e). По потреба држете од спротива, на другото тркало.
- Извадете ја оската со останатото тркало и вметнете ја во саканата висина на косење (📷 1f).
- Вратете го изваденото тркало на место и внимателно зашрафете ја завртката. Не стегајте премногу.
- Повторете ја постапката со 2. оска.

Поставување на кошот за зафаќање на тревата



Внимание - Опасност од повреда!

Вадете го или поставувајте го кошот за зафаќање на тревата само кога моторот е исклучен и кога ножот стои.

- Кренете ја ударната клапна и закачете го кошот во држачите.

Индикатор за полнење на кошот (по избор)

При косењето, воздушната струја го турка индикаторот за полнење на кошот нагоре (📷 2a). Кога кошот за зафаќање на тревата ќе се наполни, индикаторот лежи на кошот (📷 2b). Тогаш, кошот мора да се испразни.

Празнење на кошот

1. Кренете ја ударната клапа (📷 3).
2. Кошот за трева мора да се откачи и да се извади кон назад.
3. Испразнете го кошот.
4. Кренете ја ударната клапа и повторно закачете го кошот во држачите.

Приклучување на струја

1. Вметнете го штекерот од кабелот од апаратот во комбинираниот дел со прекинувач-приклучок (📷 5).
2. Обезбедете го кабелот со елементот за олабавување (📷 6).
Јамката на кабелот мора да биде доволно долга за да може елементот за олабавување да се движи од една на друга страна.

Вклучување на моторот

Косилката за трева мора да се стартува на рамна површина, а не во високата трева. На подлогата не смее да има страни тела, како на пр. камење. Не кревајте ја косилката за трева за да ја стартувате.

1. Држете го притиснато копчето за стартување, од комбинираниот дел со прекинувач-приклучок (📷 7).
2. Повлечете го безбедносниот држач / безбедносната рачка кон рачката од косилката и држете цврсто (📷 7).
3. Отпуштете го копчето за стартување.

Исклучување на моторот

1. Отпуштете го безбедносниот држач / безбедносната рачка.
2. Почекајте ножот да застане.

Совети за работа

 Придржувајте се кон локалните прописи за работење со косилки за трева.

- Целосно и темелно проверете го теренот што треба да се коси - отстранете ги сите страни тела
- Косете само кога во работното подрачје нема никого

- Косете само при добра видливост
- Водете го апаратот само со брзина на чекорење
- Косете само со остри ножеви
- Не косете преку пречки (на пр. гранки, корења од дрвја)
- Кај коси терени секогаш косете попречно на косината.
Не користете ја косилката за трева угоре или удолу, или на косини поголеми од 20°.
- Бидете особено внимателни кога на косини ја менувате насоката на работа

Корисни совети за косењето

- Започнете со косењето по можност поблиску до штек-дозната
- Водете го продолжниот кабел секогаш по веќе искосената површина
- Висината на косењето треба да биде рамномерно 3–5 cm, не повеќе од половината на висината на тревата.
- Не преоптоварувајте ја косилката за трева!
Доколку бројот на вртежите на моторот приметно опадне поради долга, тешка трева, зголемете ја висина на косење и косете повеќепати
- Косете во утринските или подоцнежните попладневни часови за да го заштитите свежо искосениот тревник од исушување
- Во текот на фазите на силен раст, косете двапати неделно, а во сушни подрачја соодветно поретко

Расфрлување на тревата со специјален комплет (по избор)

При расфрлувањето на тревата, откосот не се собира, туку отанува на тревникот. Слојот од расфрлена трена ја штити земјата од исушување и г снабдува со хранливи материји. Најдобри резултати се постигнуваат со редовно повторно косење за по околу 2 cm. Само младата трева со меко ткиво се распаѓа брзо.

- Висина на тревата пред расфрлувањето: максимум 8 cm
- Висина на тревата по расфрлувањето: минимум 4 cm

 Прилагодете ја брзината на косењето кон расфрлувањето, не одете пребрзо.

Вметнување на комплетот за расфрлување



Внимание - Опасност од повреда!

Вадете го или поставувајте го комплетот за расфрлување на тревата само кога моторот е исклучен и кога ножот стои!

1. Извадете го кошот за зафаќање на тревата (📖 3).
2. Кренете ја ударната клапна и вметнете го комплетот за расфрлување во каналот за исфрлување на тревата (📖 4a).
 - Комплетот за расфрлување на тревата мора да се вклопи (📖 4b).



Ако комплетот за расфрлување на тревата не се вклопи може да дојде до негово оштетување, како и до оштетување на ножот.

Отстраување на комплетот за расфрлување на тревата

1. Кренете на ударната клапна и отклучете ја бравата на комплетот за расфрлување на тревата (📖 4c /1).
2. Извлечете го комплетот за расфрлување на тревата (📖 4c /2).

Чување

- Чувајте го апаратот секогаш со извлечен штекер
- За да зафаќа помалку место, склопете ја горната рачка
- Чувајте го апаратот на суво место, каде што децата и неовластените лица немаат пристап

Поправка

- Поправките смеат да ги изведуваат само сервисите на AL-KO и овластените специјализирани работилници
- За да се спречи дисбаланс, алатот за сечење и клиновите за прицврстување смеат само одделно да се заменуваат

Одржување и нега



Внимание - Опасност од повреда!

Пред сите работи на одржување и нега секогаш исвлекувајте го штекерот!
При работи на одржување и нега на ножот за сечење секогаш носете работни ракавици!
Неизбалансираните ножеви водат до силни вибрации и до оштетување на косилката.

- Редовно проверувајте ги функционирањето и истрошеноста на уредот за зафаќање на тревата
- По косењето на тревникот темелно исчистете го апаратот со метличка или со крпа. Преостанатите нечистотии на долната страна на апаратот можат да го доведат во прашање функционирањето.
- Не перете го апаратот со млаз вода! Водата што ќе продре може да ги уништи комбинираниот елемент со прекинувач-штекер, како и електромоторот
- Редовно проверувајте да нема оштетувањата на ножот. Острете / заменувајте ги тапите или оштетените ножеви само во сервис на AL-KO или во овластена специјализирана работилница. Наострените ножеви мора да бидат избалансирани
Вртливиот момент на навртување на завртката за ножот е 15 Nm +5



Внимание!

Ножот и моторното вратило не смеат да се порамнат!



По одржување на изолациски делови (на пр. замена на ножевите), според директивата VDE 701 мора да се изведе проверка на изолацијата.

- Стручна проверка е потребна:
 - по наидување на пречка
 - кога моторот наеднаш ќе престане да работи
 - кога ножот е искривен
 - кога моторното вратило е искривено

Помош при пречки



Внимание - Опасност од повреда!

Пред сите работи на одржување и нега мора да го извлечете штекерот и да почекате ножот да застане!

Пречка	Можна причина	Решение
Моторот не работи	Нема напојување со струја	Проверете ги осигурувачите во домашната инсталација / продолжниот кабел.
	Кабелот од апаратот е оштетен	Побарајте AL-KO сервис / овластена специјализирана работилница.
	Ножот е блокиран	Исчистете ги каналот за исфрлување на тревата / кукиштето, ножот мора да се врти слободно. Коририрајте ја висината на косење кај ниската трева или кај веќе искосената површина.
Капацитетот на моторот ослабнува	Во каналот за исфрлување или во кукиштето има премногу трева	Исчистете ги каналот за исфрлување / кукиштето. Коририрајте ја висината на косење.
	Ножот е тап	Побарајте AL-KO сервис или овластена специјализирана работилница и за да го наострат / заменат ножот.
Кутијата за зафаќање на тревата не се полни доволно	Тревникот е мокар	Почекајте тревникот да се исуши.
	Кутијата за зафаќање на тревата е затната	Исчистете ја решетката на кутијата за зафаќање на тревата.
	Во каналот за исфрлување или во кукиштето има премногу трева	Исчистете ги каналот за исфрлување / кукиштето. Коририрајте ја висината на косење.
	Ножот е тап	Побарајте AL-KO сервис или овластена специјализирана работилница и за да го наострат / заменат ножот.



При пречки кои не се наведени во оваа табела или коишто не можете самите да ги отстраните, Ве молиме да се обратите во нашата служба за односи со корисниците.

Гаранција

Евентуалните побарувања поради грешки во материјалот или во производството на апаратот, за по наш избор ги отстрануваме во текот на законскиот гаранциски рок со поправка или испорака на дел. Гаранцискиот рок секогаш се утврдува според законот во земјата во која е купен апаратот.

Нашата гаранција важи само при:

- прописно третирање на апаратот
- придржување кон упатствата за ракување
- употреба на оригинални резервни делови

Гаранцијата се поништува при:

- обиди за поправка на апаратот
- технички промени на апаратот
- непрописно користење
(на пр. комерцијално или комунално)

Гаранцијата не опфаќа:

- оштетувања на бојака кои се последица на нормално абење
- потрошни делови, кои на табелата за резервни делови се означени во рамките на **XXX XXX (X)**
- мотори со внатрешно согорување - за нив важи посебна гаранција на соодветниот производител на моторот

Во случај на гаранција обратете се со овој гарантен лист и со сметката кај продавачот или во најблиската овластена служба за односи со корисниците. Обврската од гаранција не ги исклучува законските права за побарувања на купувачот во однос на продавачот во случај на штета.

Отстранување



Не отстранувајте ги истрошените апарати, батерии или акумулатори со домашниот смет!

Амбалажата, апаратот и приборот се произведени од материјали што се рециклираат и треба да се отстрануваат во согласност со тоа.

El Kitabı hakkında

- Çalıştırmadan önce bu kullanım kılavuzunu okuyun. Bu, emniyetli çalışma ve arızasız kullanım için ön şarttır.
- Bu belgelerde ve cihaz üzerinde bulunan emniyet ve uyarı işaretlerini dikkate alın.
- Cihazı kullanmak için bu kullanım kılavuzunu muhafaza edin ve sonraki kullanıcıya da teslim edin.

İşaret açıklamaları



Dikkat!

Bu uyarı işaretlerine uyulması durumunda yaralanmalar ve / veya maddi hasarlar önlenebilir.



Daha iyi anlamak ve kullanmak için özel uyarılar.



Kamera sembolü resimlere işaret eder.

İçindekiler

El Kitabı hakkında.....	222
Ürün tanımı.....	222
Emniyet uyarıları.....	224
Montaj.....	225
Kullanım.....	225
Çalışırken uyulması gerekenler.....	226
Depolama.....	227
Onarım.....	227
Bakım ve temizlik.....	227
Arızalar ile ilgili yardım.....	228
Garanti.....	229
Atıkların yokedilmesi.....	231

Ürün tanımı

Bu dokümantasyonda, çim toplama sepeti bulunan elektrikli çim biçme makineleri tanımlanır. Bazı modeller ayrıca malçlama için de uygundur.

Ürün resimlerinden ve farklı seçeneklerin tanımlarından yararlanarak modelinizi belirleyiniz.

Talimatlara uygun kullanım

Bu makine, özel alandaki bir çim zeminin biçilmesi için uygun görülmüştür ve sadece kurumuş olan çimende kullanılabilir.

Diğer bir kullanım veya bunun dışındaki bir kullanım, talimatlara uygun değildir.

Hatalı olabilecek kullanım

- Bu çim biçme makinesi, kamuya açık alanlarda, parklarda, spor tesisleri ile tarım ve ormancılıkta kullanım için uygun değildir
- Mevcut olan emniyet tertibatları sökülemez veya atlanamaz, örn. emniyet tutamağının tutamak koluna bağlanması ile
- Makineyi, yağmurda ve/veya ıslak çimende kullanmayınız
- Makine, endüstriyel alanda kullanılamaz

Emniyet ve koruma tertibatları



Dikkat - Yaralanma tehlikesi!

Emniyet ve koruma tertibatları devre dışı bırakılamaz!

Emniyet kolu / Emniyet tutamağı

Ürün tipine göre alet, ya bir emniyet kolu ya da bir emniyet tutamağı ile donatılmıştır. Tehlike anında bunu hemen elinizden bırakın. Motor ve kesme bıçağı stop eder.

Darbe koruyucu kapak

Darbe koruyucu kapak, parçaların dışarı savrulmasını önler.

Ürüne genel bakış

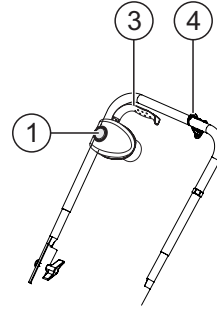
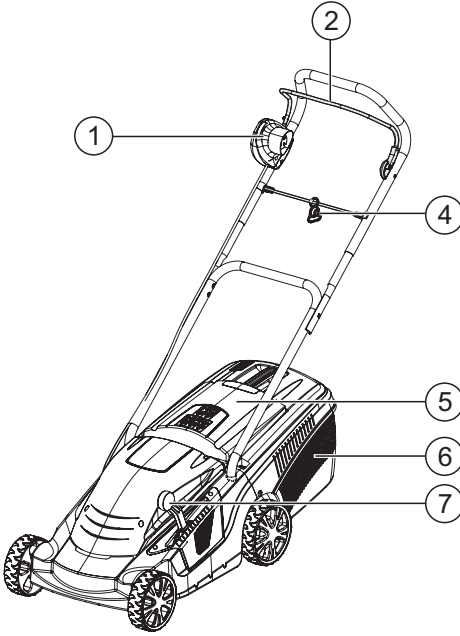

1	Şalter- fiş kombinasyonu*	5	Darbe koruyucu kapak
2	Emniyet kolu*	6	Çim toplama sepeti
3	Emniyet tutamağı*	7	Kesme yüksekliği merkezi ayarı*
4	Kablo çekici	8	Kullanım kılavuzu

* ürün tipine göre

Alet üzerindeki semboller

	Dikkat! Kullanırken çok dikkat ediniz.		Bakım çalışmalarından önce veya kablo hasar gördüğünde, aletin prizini daima şebekeden çekiniz.
	Kullanmaya başlamadan önce kullanım kılavuzunu okuyunuz!		Kesme tertibatına ellemeyiniz.
	Dikkat tehlike! El ve ayaklarınızı kesme tertibatından uzak tutunuz!		Tehlike alanına yaklaşmayınız.
	Dikkat! Keskin bıçaklar!		Bağlantı kablosundan uzakta durunuz.
	Bağlantı kablosunu kesici bıçaktan uzak tutunuz!		Bağlantı kablosunu kesici bıçaklardan uzak tutunuz.
	Üçüncü kişileri tehlike alanından uzak tutunuz!		

Emniyet uyarıları

Başkalarının uğrayacağı kazalardan ve bunların özel mülkiyetindeki hasarlardan, makineyi kumanda eden veya kullanıcı sorumludur.

⚠ Dikkat!

Alet ve uzatma kablosunu sadece teknik olarak kursuz durumda kullanınız!

⚠ Dikkat - Yaralanma tehlikesi!

Emniyet ve koruma tertibatları devre dışı bırakılmamalıdır!

Elektrik emniyeti

⚠ Dikkat - Elektrik tehlikesi!

Gerilim ileten parçalara dokunma tehlikesi!
Uzatma kablosu hasar gördüğünde veya ayrıldığında, fişi derhal prizden çekiniz!

- Mevcut olan şebeke voltajı, teknik föylerde belirtilen şebeke voltajı verilerine uygun olmalıdır, başka bir besleme gerilimi kullanılmamalı
- Sadece açık havada kullanım için uygun olan uzatma kablosu kullanınız - Minimum kesit 1,5 mm²
- Hasarlı veya kırık uzatma kabloları kullanılamaz
- Çalıştırmaya başlamadan önce daima uzatma kablosunu kontrol ediniz
- Uzatma kablosu için daima özel kablo çekicisi kullanınız
- Kabloyu, kesim alanından uzak tutun ve daima makineden uzakta hareket ettiriniz
- Çim biçme makinesi ile hiçbir zaman uzatma kablosunun üzerinden geçmeyiniz
- Makineyi nemden koruyunuz

Kullanım ile ilgili emniyet uyarıları

- Çocuklar ve bu kullanım kılavuzu hakkında bilgi sahibi olmayan şahıslar aleti kullanamazlar
- Yerel yönetmeliklerin belirlediği kullanıcı yaşı sınırlaması dikkate alınmalıdır
- Alet alkol, uyuşturucu ve ilaç etkisi altındayken kullanılmamalıdır
- Kullanmadan önce aleti daima kontrol edin, hasarlı olan parçaların değiştirilmesini sağlayınız

- Biçilecek alanın tamamını dikkatli biçimde kontrol edin, tüm yabancı maddelerden arındırınız
- Amacına uygun elbise giyilmeli:
 - Uzun pantolon
 - Sağlam ve kaymayan ayakkabı
- Çalışırken sağlam basmaya dikkat ediniz
- Üçüncü kişiler tehlike alanından uzak tutulmalıdır
- Beden, uzuv ve kıyafetlerinizi kesme tertibatından uzak tutunuz
- Sadece yeterli olan gün ışığında veya suni aydınlatma koşullarında çalışınız
- Fişi daima şebekeden çekin ve makinenin tamamen durmasını bekleyiniz:
 - alette, arızalar ve alışılmışın dışında titreşimler ortaya çıktığında
 - blokajların çözülmesinden önce
 - tıkanıklıkların giderilmesinden önce
 - yabancı maddelerle temastan sonra



Yabancı maddelerle temastan sonra çim biçme makinesini hasarlara karşı gözden geçiriniz. Çim biçme makinesini tekrar çalıştırmadan ve çalışmaya başlamadan önce gerekli onarımları tamamlayınız.

- Özellikle çim biçme makinesinin yönünü değiştirirken veya kendinize doğru çektiğinizde çok dikkat edilmeli
- Yabancı maddeler üzerinden biçilmemeli (örn. dallar, ağaç kökleri)
- Kesilen otlar sadece motor durduğunda temizlenmelidir
- Biçtiğiniz alandan biçilecek başka bir alana geçerken motoru kapatınız
- Aleti hiçbir zaman motor çalışırken kaldırmayın ve taşımayınız
- Kullanıma hazır durumdaki alet daima gözetim altında tutulmalıdır

Montaj

Ekteki montaj kılavuzunu dikkate alınız.

Dikkat!

Alet ancak montaj tamamen tamamlandıktan sonra kullanılabilir!

Kullanım



Kamera sembolü, sayfa 4 / 5'deki resimlere işaret eder.

Kesme yüksekliğinin ayarlanması



Dikkat - Yaralanma tehlikesi!

Kesme yüksekliği sadece motor kapalıyken ve kesme bıçakları durduğunda ayarlanmalıdır!

Kesme yüksekliğinin ayarı modele bağlıdır.

Merkezi ayar a

- Tutamağı yaklaşık 30 ° saat yönünde çeviriniz ( 1a).
 - Daha kısa çimler için tutamağı aşağıya doğru bastırınız
 - Daha uzun çimler için tutamağı yukarıya doğru çekiniz
- Tutamağı saatin tersi yönünde çevirin, bu sırada istenen kademeye oturana kadar hafif yukarıya veya aşağıya doğru hareket ettiriniz.



Merkezi ayar b

- Kolun kilidini çözmek için yana doğru bastırın ve tutunuz ( 1b).
 - Daha kısa olan çimler için kolu ön teker yönünde itiniz
 - Daha uzun olan çimler için kolu arka teker yönünde itiniz
- Kolu bırakın ve istenen kademeye oturana kadar hafif öne veya arkaya doğru itiniz.

Aks ayarı





Her iki aks daima aynı kesim yüksekliğine ayarlanmalıdır.

- Ön tekerdeki düğmeyi basılı tutun ve tekeri akstan çıkarınız ( 1c).
- Tekersiz aksı çıkarın ve istenen kesim yüksekliğine yerleştiriniz ( 1d).
- Çıkarılan tekeri tekrar yerine takınız. Teker yerine oturmaldır.
- Aynı işlemi 2. aksla da tekrarlayınız.

Teker civatası



Her iki aks daima aynı kesim yüksekliğine ayarlanmalıdır.

- Teker civatasını saatin tersi yönünde gevşetin ve tekeri akstan çıkarınız ( 1e). Gerekliğinde ikinci tekerden destek alınız.
- Tekersiz aksı çıkarın ve istenen kesim yüksekliğine yerleştiriniz ( 1f).
- Çıkarılan tekeri tekrar yerine takın ve teker civatasını dikkatlice vidalayınız. Fazla sıkmayınız.
- Aynı işlemi 2. aksla da tekrarlayınız.

Çim toplama sepetinin takılması





Dikkat - Yaralanma tehlikesi!

Toplama sepetini sadece motor kapalıyken ve kesme bıçakları tamamen durduğunda takın veya çıkarınız.

- Darbe koruyucu kapağı kaldırın ve toplama sepetini tutuculara takın.

Doluluk seviyesi göstergesi (seçenek)

Doluluk seviyesi göstergesi hava akımı nedeniyle biçme sırasında yukarıya doğru bastırılır ( 2a). Toplama sepeti dolu olduğunda, doluluk seviyesi göstergesi sepetin üzerinde durur ( 2b). Çim toplama sepeti boşaltılmıdır.

Çim toplama sepetinin boşaltılması

1. Darbe koruyucu kapağı kaldırınız (🔌 3).
2. Çim toplama sepetini yerinden çıkarın ve arkaya doğru çekiniz.
3. Çim toplama sepetini boşaltınız.
4. Darbe koruyucu kapağı kaldırın ve toplama sepetini tekrar tutuculara yerleştiriniz.

Şebeke bağlantısının oluşturulması

1. Aletin bağlantı kablosunun fişini, şalter-fiş kombinasyonuna takınız (🔌 5).
2. Aletin bağlantı kablosunun fişini, kablo çekici ile emniyete alınız (🔌 6). Şebeke kablosunun döngüsü, kablo çekiciyi bir taraftan diğer tarafa kaydırabilecek kadar uzun olmalıdır.

Motorun çalıştırılması

Çim biçme makinesini sadece düz bir zeminde çalıştırın, uzun çimende çalıştırmayınız. Zeminde yabancı maddeler; örn. taşlar olmamalıdır. Çalıştırmak için çim biçme makinesini kaldırmayınız.

1. Şalter-fiş kombinasyonunun düğmesini basılı tutunuz (🔌 7).
2. Emniyet kolunu / tutamağını, tutamak koluna doğru çekin ve tutunuz (🔌 7).
3. Düğmeyi bırakınız.

Motorun kapatılması

1. Emniyet kolunu / tutamağını bırakınız.
2. Kesme bıçakları tamamen durana kadar bekleyiniz.

Çalışırken uyulması gerekenler

i Çim biçme makinesinin işletimi ile ilgili yerel yönetmelikler dikkate alınmalıdır.

- Biçilecek alanın tamamını dikkatli biçimde kontrol edin - tüm yabancı maddelerden arındırınız
- Sadece, çalışma alanında üçüncü bir şahıs bulunmadığında biçilmelidir

- Sadece iyi aydınlatma koşullarında biçilmelidir
- Aleti sadece yürüme temposunda kullanınız
- Sadece keskin kesme bıçakları ile biçiniz
- Yabancı maddeler üzerinde biçilmemeli (örn. dallar, ağaç kökleri)
- Eğimli yerlerde daima eğime dik yönde biçiniz. Çim biçme makinesini, aşağıya doğru veya yukarıya doğru ve eğimi 20°'den fazla olan eğimli alanlarda kullanmayınız
- Eğimli alanlarda çalışma yönünüzü değiştirirken aşırı dikkatli olmalısınız

Biçme ile ilgili öneriler

- Biçme işlemi ile mümkün olduğunca prize yakın olan yerden başlayınız
- Uzatma kablosunun daima biçilmiş olan alanda olmasını sağlayınız
- Kesim yüksekliği 3–5 cm sabit, çim yüksekliğinin yarısından fazlası biçilmemelidir
- Çim biçme makinesi aşırı zorlanmamalı! Uzun, ağır olan çimler nedeniyle motor devir sayısı belirgin şekilde düştüğünde kesim yüksekliğini artırın ve birkaç defa biçiniz
- Taze biçilmiş olan çimenin kurumasını önlemek için sabah saatlerinde veya öğleden sonra (geç) biçiniz
- Hızlı uzama dönemlerinde haftada iki defa biçin, yağmurun yağmadığı zamanlarda ise daha az biçiniz

Malçlama seti ile malçlamak (seçenek)

Malçlamada kesilen otlar toplanmaz, çimenlerin üzerinde kalır Malç, zeminin kurumasını önler ve zemini faydalı besin maddeleri ile besler. En iyi sonuçlar, düzenli aralıklarla yakl. 2 cm kesilerek elde edilir. Sadece yumuşak yapraklı taze çimen çabuk çürür.

- Malçlamadan önceki çim yüksekliği: Maksimum 8 cm
- Malçlamadan sonraki çim yüksekliği: Minimum 4 cm

i Yürüme temponuzu malçlamaya göre ayarlayın, fazla hızlı yürümeyiniz.

Malçlama setinin kullanılması



Dikkat - Yaralanma tehlikesi!

Malçlama setini sadece motor kapalıyken ve kesme bıçakları tamamen durduğunda takın veya çıkarınız!

1. Toplama sepetini çıkartınız (📺 3).
2. Darbe koruyucu kapağı kaldırın ve malçlama setini atık kanalına yerleştiriniz (📺 4a).
 - Malçlama seti yerine oturmalıdır (📺 4b).



Malçlama seti yerine tam oturmadığında, malçlama seti ve kesme bıçakları zarar görebilir.

Malçlama setinin çıkarılması

1. Darbe koruyucu kapağı kaldırın ve malçlama setindeki kilidi çözünüz (📺 4c /1).
2. Malçlama setini çekiniz (📺 4c /2).

Depolama

- Aleti, fişi çekilmiş şekilde saklayınız
- Yerden tasarruf ederek saklamak için üst tutamağı indiriniz
- Aleti, kuru ve çocuklar ile yetkili olmayanların erişemeyeceği şekilde saklayınız

Onarım

- Onarım çalışmaları sadece AL-KO servisleri ve uzman işletmeler tarafından yapılabilir
- Herhangi bir dengesizliği önlemek için, kesme aletleri ve tespit civatası sadece takım halinde değiştirilmelidir

Bakım ve temizlik



Dikkat - Yaralanma tehlikesi!

Tüm bakım ve temizlik çalışmalarından önce daima fiş çekilmelidir!

Kesme bıçaklarındaki bakım ve temizlik çalışmalarında daima eldiven kullanınız!

Dengesiz olan kesme bıçakları güçlü titreşimlere neden olur ve çim biçme makinesine zarar verir.

- Çim toplama tertibatının çalışmasını ve aşınmaya karşı düzenli olarak kontrol ediniz
- Çim biçtikten sonra aleti bir el süpürgesi veya bezle iyice temizleyiniz. Aletin altında kalan temizlenmeyen kirler, aletin çalışmasını etkileyebilir
- Alete su sıçratmayınız! İçeriye sızan su, şalter-fiş kombinasyonunu ve elektrik motorunu bozabilir
- Kesme bıçaklarını, hasarlara karşı kontrol ediniz. Körelmiş veya hasarlı olan bıçakları sadece bir AL-KO servisi veya uzman bir işletme tarafından biletiniz / yeniletiniz. Bilenen kesme bıçakları dengede olmalıdır
Bıçak civatasının sıkıştırma torku 15 Nm +5



Dikkat!

Bıçaklar ve motor milleri aynı hizada olmamalıdır!



Bakım çalışmalarından sonra (örn. kesme bıçağının değiştirilmesi), izolasyon parçalarında, VDE 701 yönergesine göre bir izolasyon kontrolü yapılmalıdır.

- Kontrol, uzman bir kişi tarafından yapılmalıdır:
 - bir engele rastlandığında
 - motor aniden durduğunda
 - kesme bıçakları yamuk olduğunda
 - motor mili yamuk olduğunda

Arızalar ile ilgili yardım

⚠ Dikkat - Yaralanma tehlikesi!
Tüm bakım ve temizleme çalışmalarından önce daima fişi çekin ve kesme bıçakları tamamen durana kadar bekleyiniz!

Arıza	Nedeni	Çözüm
Motor çalışmıyor	Elektrik beslemesi yok	Sigortanızı / uzatma kablosunu kontrol ediniz.
	Aletin kablosu arızalı	AL-KO servisini / uzman işletmeye başvurunuz.
	Kesme bıçağı blokeli	Atık kanalını / gövdeyi temizleyin, kesme bıçağı serbestçe dönebilmeli. Kısa çimenin üzerinde veya biçilmiş olan alanda çalıştırın, kesim yüksekliğini düzeltiniz.
Motor gücü düşük	Atık kanalında veya gövdede fazla ot var	Atık kanalını / gövdeyi temizleyiniz. Kesim yüksekliğini düzeltiniz.
	Kesme bıçağı kör	AL-KO servisine veya uzman bir işletmeye başvurun ve kesme bıçağını biletin / değiştirilmesini sağlayınız.
Toplama sepeti yeterli doldurmuyor	Çimen nemli	Çimenin kurumasını bekleyiniz.
	Toplama sepeti tıkalı	Toplama sepetinin ızgarasını temizleyiniz.
	Atık kanalında veya gövdede fazla ot var	Atık kanalını / gövdeyi temizleyiniz. Kesim yüksekliğini düzeltiniz.
	Kesme bıçağı kör	AL-KO servisine veya uzman bir işletmeye başvurun ve kesme bıçağını biletin / değiştirilmesini sağlayınız.

i Bu tabloda sıralanmamış veya gideremediğiniz arızalarda lütfen ilgili müşteri servisine danışın.

Garanti

Cihazda herhangi bir malzeme veya üretici hatasında veya arıza durumlarında yasal garanti süresi içinde gerekli değişimler tarafımızdan yapılacak seçime bağlı olarak onarım veya yedek parça teslimi olarak gerçekleştirilecektir. Garanti süresi cihazın satın alındığı ilgili ülkenin yasal zorunluluğu ile belirlenmiştir.

Garanti ancak şu durumlarda geçerlidir:

- Cihazın amacına uygun olarak kullanılmasında
- Kullanım kılavuzunun dikkate alınması
- Orijinal yedek parçaların kullanımında

Garanti hangi durumlarda geçersizdir:

- Cihazda onarım denemeleri
- Cihaz üzerinde teknik değişiklikler
- Talimatlara uygun olmayan şekilde kullanım (örn. ticari veya belediye amaçlı kullanım)

Şunlar garanti dışıdır:

- Normal kullanımdan dolayı ortaya çıkmış boya hasarları
- Yedek parça kartında **XXX XXX (X)** çerçevesi ile işaretlenmiş olan aşınan parçalar
- İçten yanmalı motor – Bunlar için ilgili motor üreticisinin ayrı olarak verilen garanti şartları geçerlidir

Garantinin gerekmesi durumunda lütfen bu garanti belgesi ve cihazın faturası ile satıcınıza veya en yakın yetkili müşteri servisine danışın. Bu garanti onayı ile ürünü satın alanın yasal hasar talepleri saklıdır.

Country	Company	Telephone	Fax
A	AL-KO KOBER Ges.m.b.H.	(+43)3578/2515-100	(+43)3578/2515-31
AUS	AL-KO INTERNATIONAL Pty. Ltd.	(+61)3/9767-3700	(+61)3/9767-3799
B / L	Eurogarden NV	(+32)16/805427	(+32)16/805425
BG	Valerii S&M Group SJ	(+359)2 942 34 02	(+359)2 942 34 10
CH	AL-KO KOBER AG	(+41)56/418-31 53	(+41)56/4183160
CZ	AL-KO KOBER Spol. S.R.O.	(+420)382/210381	(+420)382/212782
D	AL-KO GERÄTE GmbH	(+49)8221/203-0	(+49)8221/97-8199
DK	AL-KO GINGE A/S	(+45)98821000	(+45)98825454
EST/LT/LV	SIA AL-KO KOBER	(+371)67/627-326	((+371)67/807-018
F	AL-KO S.A.S.	(+33)3/8576-3500	(+33)3/8576-3581
GB	Rochford Garden Machinery Ltd.	(+44)1963/828050	(+44)1963/828052
H	AL-KO KFT	(+36)29/5370-50	(+36)29/5370-51
HR	Brun.ko.-prom d.o.o.	(+385)1 3096 567	(+385)1 3096 567
I	AL-KO KOBER GmbH / SRL	(+39)039/9329-311	(+39)039/9329-390
IN	AGRO-COMMERCIAL	(+91)3322874206	(+91)3322874139
IQ	Gulistan Com	(+946)750 450 80 64	
IRL	Cyril Johnston & Co. Ltd.	(+44)2890813121	(+44)2890914220
LY	ASHOFAN FOR AGRICULT. ACC.	(+218)512660209	(+218)512660209
MA	BADRA Sarl	(+212)022447128	(+212)022447130
MK	Techno Geneks	(+389)2 2551801	(+389)2 2520175
N	AL-KO GINGE A/S	(+47)64/86-2550	(+47)64/86-2554
NL	O.DE LEEUW GROENTECHNIEK	(+31)38/444 6160	(+31)38/444 6358
PL	AL-KO KOBER Sp. z.o.o.	(+48)61/816-1925	(+48)61/816-1980
RO	SC PECEF TECHNICA SRL	(+40)344 40 30 30	(+40)244 51 44 86
RUS	OOO AL-KO KOBER	(+7)499/16708-42	(+7)499/96600-00
RUS	ZAO AL-KO St. Petersburg GmbH	(+7)812/446-1084	(+7)812/446-1084
S	GINGE Svenska AB	(+46)31/57-3580	(+46)31/57-5620
SK	AL-KO KOBER Slovakia Spol. S.R.O.	(+421)2/4564-8267	(+421)2/4564-8117
SLO	Darko Opara s.p.	(+386)1 722 58 50	(+386)1 722 58 51
SRB	Agromarket d.o.o.	(+381)34 308 000	(+381)34 308 16
TR	ZIMAS A.S.	(+90)232 4580586	(+90)232 4572697
UA	TOV AL-KO KOBER	(+380)44/39207-08	(+380)44/392-07-09